



Verdeckt mit Schattenfuge,
herausnehmbar

OWAlifetime collection

OWA

System S 19 Teccor | verdeckt mit Schattenfuge, herausnehmbar

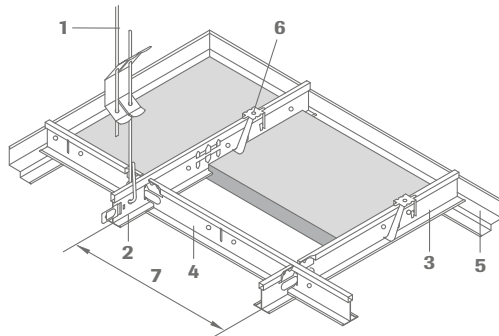

- 1 Abhänger Nr. 12/.../...
- 2 Tragprofil Nr. 45, alle 100 bzw. 156,25 mm geschlitzt
- 3 Verbindungsprofil Nr. 46
- 4 Verbindungsprofil Nr. 47
- 5 Stufenwandprofil Nr. 50/19
- 6 Druckfeder Nr. 819 (zur Fixierung der Platte im Bereich der Kante 10c)
- 7 Achsabstand

Längsschnitt:

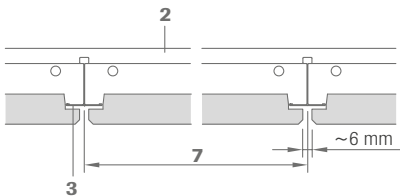

Querschnitt:

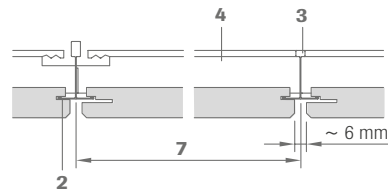

Profilabmessungen:

Nr. 45

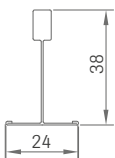

Nr. 46 und 47

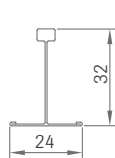

Montage:

Die Verbindungsprofile sind an beiden Enden mit Einhängelaschen versehen. Jeweils zwei Verbindungsprofile sind in eine Schlitzung einzuhängen. Hierbei ist darauf zu achten, dass die abgekröpften Laschen fluchtend und nicht seitenverkehrt eingebracht werden. Die Enden der Tragprofile sind mit Klick-Kupplungen versehen.

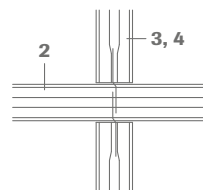

Technische Daten | Mineralplatten

Maße

600 x 600 mm, 625 x 625 mm, 1200 x 600 mm, 1250 x 625 mm

Kanten



Plattendicke

20 mm nom. (OWAcoustic® premium)

Feuchtigkeitsbeständigkeit



Brandverhalten

A2-s1,d0 nach DIN EN 13501-1

Metallsystem

sämtliche Metallteile verzinkt bzw. weiß beschichtet, weitere Details und Farben siehe OWAlifetime collection Preisliste

Mindestabhängehöhe

75 - 100 mm (abhängig von der vorhandenen Rohdecke)

Beanspruchungsklasse

Klasse A nach Tabelle 8 der DIN EN 13964:2014

Wandanschluss:

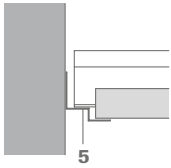

Zusätzlich können die Platten im Wandbereich mittels Druckfedern Nr. 819 gegen Verrutschen fixiert werden.

Angaben zur Montage siehe OWA-Verlegeanleitung Nr. 9801.

Verlegebeispiele:

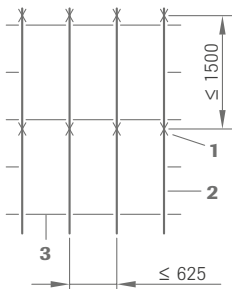

Raster 1250 x 625 mm

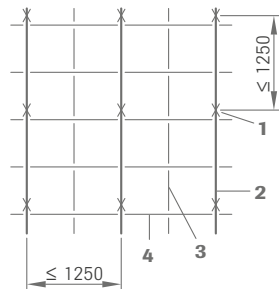

Raster 625 x 625 mm

Einbauleuchten:

OWA liefert passende Einbauleuchten für dieses System.

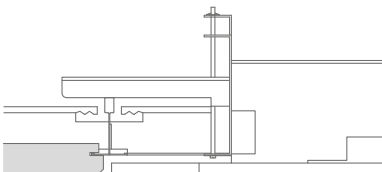

Details über Einbau sowie Feuerschutz von Leuchten siehe Druckschrift Nr. 9630 und OWA-Verlegeanleitung Nr. 9801.



Materialbedarf pro m² (Richtwert):

Plattenmaße in mm

Nr.	Bezeichnung	600 x 600	625 x 625	1200 x 600*	1250 x 625*
12/.../...	Abhänger	0,7 Stück	0,7 Stück	1,1 Stück	1,1 Stück
45	Tragprofil	0,83 m	0,8 m	1,66 m	1,6 m
46	Verbindungsprofil	0,83 m	0,8 m	0,83 m	0,8 m
47	Verbindungsprofil	1,66 m	1,6 m	-	-
50/19	Wandprofil	abhängig von Raumgröße und -form			
819	Druckfeder	abhängig von Raumgröße und -form			

* Verlegeart mit verringertem Tragprofilabstand (≤ 625 mm)

Gewichte pro m²:

	600 x 600	625 x 625	1200 x 600	1250 x 625
Konstruktion ca.	1,25 kg/m ²	1,2 kg/m ²	1,0 kg/m ²	0,95 kg/m ²
Platte 20 mm, ca.	6,0 kg/m ²	6,0 kg/m ²	6,0 kg/m ²	6,0 kg/m ²

Weitere Angaben zur Montage siehe OWA-Verlegeanleitung Nr. 9801.

Systembeschreibung:

Sichtbares, herausnehmbares OWAconstruct® System S 19 Teccor

Qualitätsanforderungen:

OWAacoustic Mineralplatten fest gebunden mit beidseitigem Grundanstrich. Die Platte ist frei von Asbest. Dem Herstellungsprozess der Mineralplatten wird kein Formaldehyd zugesetzt. Die zur Herstellung der Platte verwendete Mineralwolle ist biolöslich. Die Kriterien der Nichteinstufung als krebserzeugender Stoff gemäß der Chemikalienverbotsverordnung (§ 1 Anhang, Abschnitt 23 biopersistente Fasern) werden eingehalten und durch das "RAL-Gütesiegel Mineralwolle" gewährleistet. Verwendbarkeitsnachweis gemäß EU-Bau PVO: CE Kennzeichen und Leistungserklärung (DoP).

Mineralplatten nach DIN EN 13964 und DIN 18177:

Luftdurchlässigkeitsklasse	PM 1
Formaldehydklasse	FH 1
Abgabe VOC	TVOC 1

Konstruktionsbeschreibung entsprechend dem OWA-Systemblatt S 19 Teccor und OWA-Verlegeanleitung Nr. 9801. Alle Komponenten sind CE gekennzeichnet.

Konstruktionsteile:

OWAconstruct Spannabhänger 12/.../2
OWAconstruct Tragprofil Nr. 45
OWAconstruct Verbindungsprofil Nr. 46, Nr. 47
OWAconstruct Wandprofil Nr. 50/19
OWAconstruct Druckfeder Nr. 819

Die kompletten Ausschreibungstexte finden Sie unter: www.owa.de

Gewährleistung und Haftung

Alle systemrelevanten Angaben entsprechen dem Stand der Technik. Sie setzen die ausschließliche Verwendung von OWA-Produkten und Systemteilen voraus, deren aufeinander abgestimmtes Zusammenwirken durch interne und externe Prüfungen bestätigt ist. Bei Kombinationen mit fremden Produkten oder Systemteilen ist deshalb jegliche Gewährleistung oder Haftung ausgeschlossen. Technische Änderungen, die der Produkt- oder Systempflege dienen, bleiben vorbehalten. **Es gelten unsere allgemeinen Verkaufs-, Lieferungs- und Zahlungsbedingungen.** Irrtümer vorbehalten!



Odenwald Faserplattenwerk GmbH

Dr.-F.-A.-Freundt-Straße 3 | 63916 Amorbach
tel +49 93 73.2 01-0 | info@owa.de
www.owa.de