



Gesamtkatalog

Deckensysteme 2026

Gültig ab 15. April 2026

INHALTSVERZEICHNIS

ALLGEMEINE INFORMATIONEN 6

Lieferkategorien / Wichtige Hinweise.....	6
Preise Logistik.....	7
Serviceleistungen – OWAconsult.....	8

DESIGNDECKEN 10

Fugenlose Decke	
OWAplan ⁹⁰ / OWAplan color.....	12

Designdecken	
RAW concrete.....	18
Trapeze.....	26

NEU Natur & Akustik	
Natura – Hanfstrohplatten.....	30
Selecta Hemp – Hanffaser-Absorber.....	38

ABSORBER 40

Corpus – Deckensegel/Wandabsorber.....	42
Selecta – Deckensegel/Wandabsorber.....	46
Creaprint – Deckensegel/Wandabsorber.....	50
Selecta Metall - Deckensegel.....	52
Magnet-Pinnwandabsorber.....	54
FreeStyle Lamellen.....	56
FreeStyle Wandabsorber.....	60
NEU FreeStyle cells.....	64

Stoffmuster für Selecta und FreeStyle.....	68
---	-----------

AKUSTIKPLATTEN 70

Dessinübersicht und Kantenausbildungen.....	72
--	-----------

Vlieskaschierte Mineralplatten	
Bolero.....	74
Brillianto100.....	76
Sinfonia.....	80
Sinfonia c.....	84
Sinfonia FR.....	86
Sinfonia Privacy.....	88
Sinfonia Reflecta.....	92
Sinfonia Silencia.....	94
Sinfonia sports (ballwurfsicher).....	98
Sinfonia grau/schwarz.....	100
OWAcolor / OWAcolor concept.....	102

Farbbeschichtete Mineralplatten	
Sternbild.....	104
Cosmos/N.....	108
Cosmos/O.....	112
Harmony.....	114
Finetta.....	116
Schlicht.....	118
Janus.....	120
NEU Barriere B Sternbild.....	122

Gesandete Mineralplatten

NEW Sandila/N.....	124
NEW Sandila NRC.....	128

HYGIENE- UND FEUCHTRAUMDECKEN 130

Dessinübersicht und Kantenausbildungen.....	132
--	------------

Humancare Lab.....	134
Humancare Plus.....	136
Humancare Pro.....	140
OWAlux.....	142
Sanitas 02 Schlicht.....	144
Sinfonia Humancare.....	146
Sinfonia c Humancare.....	150
Sinfonia Silencia Humancare.....	152
Sternbild Mavroc.....	154
Ocean.....	156

METALLKASSETTEN 158

Dessinübersicht und Kantenausbildungen.....	160
--	------------

L0 - ungelocht.....	162
Rg0702.....	168
Rg2516.....	172
Rd1522.....	178

Streckmetall / Mesh.....	184
---------------------------------	------------

UNTERKONSTRUKTIONEN FÜR AKUSTIKPLATTEN 188

Sichtbare Systeme	
--------------------------	--

System S 3.....	188
NEU System S 3 Deckensegel.....	192
System S 3 für Hygienedecken.....	196
System S 3 für Über- bzw. Unterdruckdecken.....	200
System S 3e mit erhöhtem Korrosionsschutz.....	204
System S 3 sports ballwurfsicher.....	208
System S 3 cliq.....	212
System S 3 cliq erdbebensicher – ASTM.....	216
System S 3 cliq erdbebensicher – CISCA.....	220
System S 3a.....	224
NEU System S 3a Deckensegel.....	228
System S 3a cliq.....	232
System S 15 cliq.....	234
System S 15a cliq.....	238
NEU System S 15a cliq Deckensegel.....	242
System S 15b.....	246
NEU System S 15b Deckensegel.....	250

Halbverdecktes System	
------------------------------	--

System S 2p.....	254
------------------	-----

Freigespannte Systeme	
System S 6a	258
System S 6b	262
System S 6c	264
Bandrastersysteme	
System S 18d - Bandura	266
System S 18k - Kreuzbandraster	270
System S 18p - Parallelbandraster	274
Weitspannträgersysteme	
Typ 8550	280
Typ 6500	284
NEU System Barriere B	288

UNTERKONSTRUKTIONEN FÜR METALLKASSETTEN ... 292

Sichtbare Systeme (Einlegesysteme)	
System S 33	292
System S 33 Mesh	296
System S 33e mit erhöhtem Korrosionsschutz	300
System S 45	304
Verdeckte Systeme (Klemm-/Klappsysteme)	
System S 22	308
System S 32	312
System S 32 L	316
Verdeckte Systeme (Einhängesysteme)	
System S 39	320
System S 39 Mesh	324
Freigespannte Systeme	
System S 36 - aufgelegt	328
System S 36 - Success	330
System S 36 - Progress	332
Bandrastersysteme	
System S 48	336

EINBAULEUCHTEN 340

Designleuchten	
OWAlight	342
Luminosonic	344
Trapeze LED A	345
Corpus LED	346
Standard-Einbauleuchten	
Standard LED	348
Lifetime LED	349
Lifetime plus LED	350
Lichtraster, Acrylglasplatte	352
Ausschnitte	353
Brandschutzkoffer	354

KOMPONENTEN UND ZUBEHÖR 356

Standard Profile	358
Sichtschienen	359
Farbige Profile	360
Abhänger / Dekorationsabhänger	362
Befestigungssysteme	369
Wandanschlüsse	370
Wandprofile	372
Gebogene Wandprofile	374
Sonstiges Zubehör	379
Montagewerkzeuge	383
Verzeichnis	384

HEIZ- UND KÜHLDECKE 408

OWA GREEN CIRCLE 410

ALLGEMEIN 413

Kontaktübersicht	413
Vertrieb D/A/CH	414
Allgemeine Geschäftsbedingungen	
Verpackungsverordnung / Rücknahme von Verkaufsverpackungen	416
Rechtliche Hinweise	416
Verkaufs-, Lieferungs- und Zahlungsbedingungen	416

OWA IN AMORBACH

Seit über 75 Jahren entstehen bei OWA Deckensysteme, die nachhaltig für mehr Sicherheit und Wohlbefinden sorgen. Wir verbinden Tradition mit Innovation und schaffen in allen Märkten echte Mehrwerte für unsere Kunden. Mit ausgezeichneten Produkten, engagierten Mitarbeitern und durchgängiger Serviceorientierung steht unser Unternehmen für höchste Qualität made in Germany. Unsere Marke OWA ist weltweit Inbegriff für hochwertige Deckensysteme, die Design und Funktionalität in einmaliger Weise miteinander verbinden. Im Sinne unseres Kompetenzanspruchs "OWA - more than a ceiling" sorgen wir gemeinsam mit Planern, Händlern und Fachunternehmern in allen Räumlichkeiten der Segmente Bildung, Einzelhandel, Gesundheit, Hotel & Gastro, Freizeit & Sport, Produktion sowie Verwaltung stets für mehr Sicherheit und Wohlbefinden.



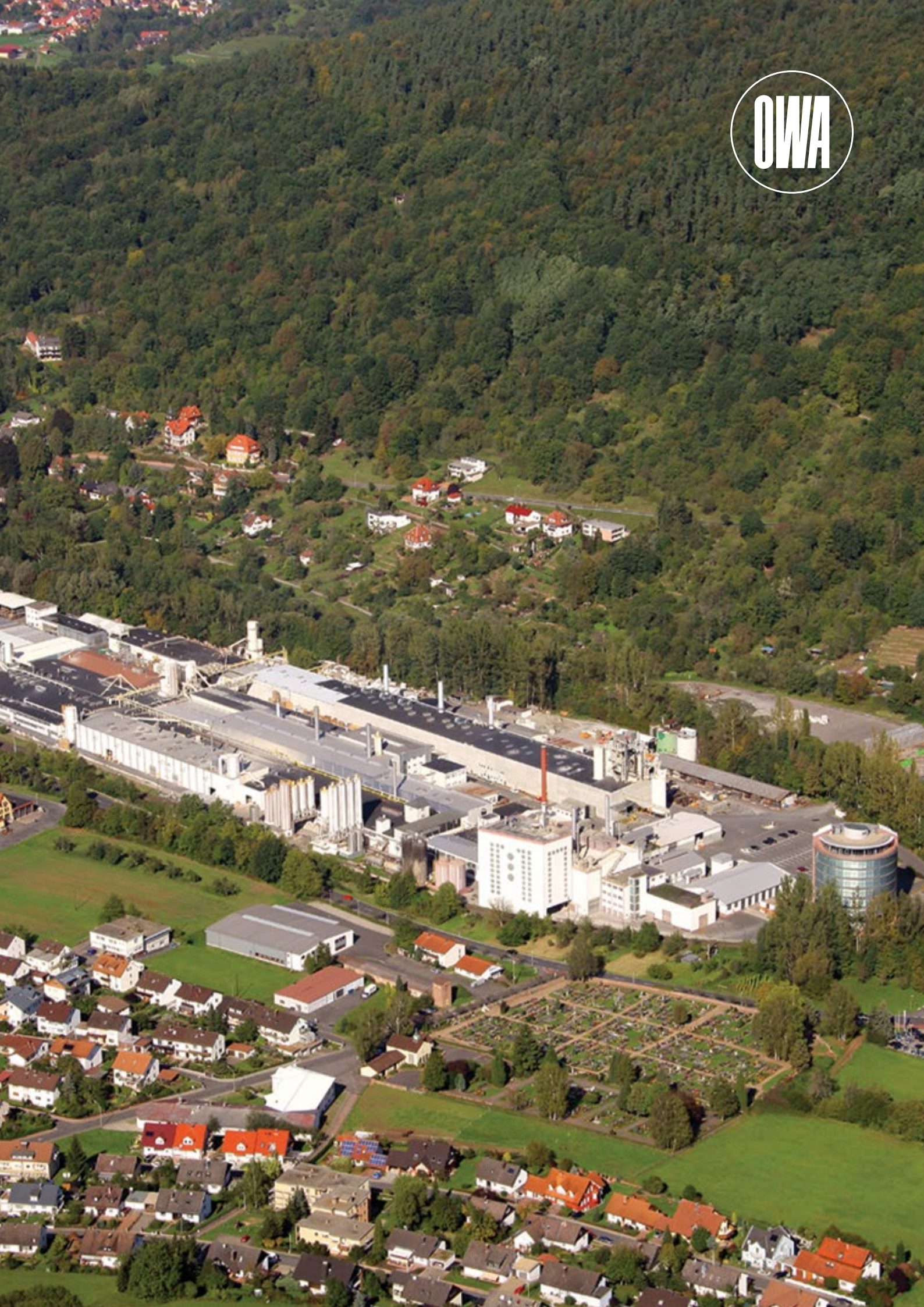

ALLGEMEINE INFORMATIONEN

Lieferkategorien / Wichtige Hinweise

Alle Einzelpreise dieser Liste verstehen sich zuzüglich der gesetzlichen Mehrwertsteuer.

Die aktuelle Preisliste und viele weiterführende Informationen finden Sie auf unserer Homepage: www.owa.de

LIEFERKATEGORIEN

Damit Sie Ihre Projekte optimal planen können, ist unser Produktprogramm in klar strukturierte Lieferkategorien unterteilt. So sehen Sie sofort, welche Artikel schnell verfügbar sind und bei welchen Produkten eine gewisse Vorlaufzeit erforderlich ist.

Die Lieferkategorien gestalten sich wie folgt:

- A** Lieferung innerhalb 1 Woche,
keine Mindestbestellmenge, keine Rüstkosten
- B** Lieferung innerhalb 3 Wochen,
keine Mindestbestellmenge, keine Rüstkosten
- C** Lieferung innerhalb 6 Wochen,
keine Mindestbestellmenge, keine Rüstkosten
- D** Lieferung innerhalb 6 Wochen,
Mindestbestellmenge 250 m², keine Rüstkosten
- E** Lieferung innerhalb 6 Wochen,
Mindestbestellmenge 50 m², zzgl. Rüstkosten
- F** Lieferung innerhalb 8 Wochen,
Mindestbestellmenge 50 m², zzgl. Rüstkosten
- X** auf Anfrage

Frachtkosten siehe Seite 7.

ABMESSUNGEN

Die in dieser Preisliste angegebenen Abmessungen sind Raster- und Berechnungsmaße. Die Nettomaße der Platten können abhängig vom System abweichen.

DECKENPLATTEN OWA^{acoustic}

Dessins

Alle aufgeführten Plattenabbildungen stellen eine Verkleinerung der kompletten Platte in Originalgröße dar. Sie können in der Realität abweichen und sind daher als ähnlich anzusehen. Bitte treffen Sie Ihre endgültige Produktauswahl anhand eines Originalmusters.

Oberfläche

Alle OWA^{acoustic} Platten sind in ihrer Standardausführung weiß beschichtet oder vlieskaschiert. Die Oberfläche ist wischfest und leicht zu reinigen (siehe [Reinigungsanleitung 9989](#)).

Farbe

Die Platten lassen sich bauseits farblich behandeln (siehe OWA-Verlegeanleitung). Dabei sind jedoch Farb- und Glanzgradabweichungen sowie leichte Farbschattierungen aufgrund der Materialeigenschaften nicht auszuschließen. Eine Farbgleichheit bei mehreren Lieferungen kann nicht garantiert werden.

KONSTRUKTIONSTEILE UND ZUBEHÖR OWA^{construct}

Richtpreise per m² Decke

Die hier genannten Richtpreise der Standard-Systeme umfassen alle aufgeführten Konstruktionsteile mit Ausnahme der Wandanschlüsse und Abhänger, die von Raumform und Raumgröße abhängig sind.

Die Befestigung und Aufhängung an der tragenden Konstruktion ist von den baulichen Gegebenheiten bzw. Brandschutzanforderungen abhängig und kann sehr unterschiedlich sein. Diese Kosten müssen für jeden Einzelfall gesondert kalkuliert werden und sind deshalb in den Richtpreisen nicht enthalten.

Alle in dieser Preisliste aufgeführten Konstruktionsteile sind speziell für unsere OWA-Deckensysteme ausgewählt. Sollten andere Unterkonstruktionen mit Elementen unserer OWA-Deckensysteme kombiniert werden, müssen Bauherr, Architekt oder Verleger in eigener Verantwortung prüfen, ob diese Konstruktionsteile kompatibel sind.

Eine Übersicht der Brandschutzprüfungen für OWA-Deckensysteme können Sie unter [Druckschrift 9501](#) bei uns anfordern.

Eine Reihe der Konstruktionsteile sind den verschiedenen Brand- und Schallschutz-Prüfungen unterworfen und auf ihre Belastbarkeit geprüft worden. Die entsprechenden Prüfzeugnisse liegen uns vor. Die Prüfergebnisse gelten jedoch nur bei Verwendung von original OWA-Konstruktionsteilen und OWA^{acoustic} Platten.

ZERTIFIZIERTE FÄHIGKEITEN

Um Ihnen ein Höchstmaß an Sicherheit und Verlässlichkeit zu garantieren, unterlaufen all unsere Produkte und Systeme stetige Prüfungen und Zertifizierungen. Unsere Produkte können diese Zertifikate und Gütezeichen auf den nachfolgenden Seiten vorweisen. Mehr Informationen hierzu finden Sie auf unserer Website unter: [Auszeichnungen – OWA – Odenwald Faserplattenwerk GmbH](#).

ALLGEMEINE INFORMATIONEN

Preise Logistik

Alle Fracht- und Logistikkosten verstehen sich netto und gelten nur innerhalb Deutschlands.

PREISE LOGISTIK

OWA-Express

Lieferung innerhalb von 48h für am Lager Amorbach verfügbare Artikel

16 Paletten (1 LKW)	kostenlos
≥ 8 Paletten (1/2 LKW)	490 € netto
< 8 Paletten	auf Anfrage

Frachtkostenpauschale

Lieferungen unter 3.500,- € netto 190,00 €

Sonderverpackung

Werkseitige Sonderstapelung 35,00 €/Palette
beigelegte Folienabdeckhaube für Platten-Paletten 7,00 €/Stück

Selbstentladung

Mitnahmestapler, ebenerdiges Absetzen	20,00 €/t
Mindestkosten	200,00 €
Kran, ebenerdiges Absetzen	22,00 €/t
Mindestkosten	220,00 €
Kran 13 m	27,00 €/t
Mindestkosten	270,00 €
Kran 18 m	32,00 €/t
Mindestkosten	320,00 €
Kran 27 m	38,00 €/t
Mindestkosten	380,00 €

In den genannten Sätzen ist eine Entladezeit von 15 Minuten pro Tonne enthalten. Darüber hinaus gehende Entladezeiten werden mit 50,00 €/angefangene 30 Minuten berechnet.

Sonderstapelung 35,00 €/Palette
(Diese Kosten fallen an, wenn Sie sich für eine Kranentladung oder Sonderpalettierung entscheiden und die Paletten in der Verladung umgesetzt werden müssen.)

Für eine Auslieferung mit dem Kran bzw. Stapler setzen wir Aufträge mit einem Mindestgewicht von 5 t voraus. Eine entsprechende Belademöglichkeit muss gegeben sein. Es wird grundsätzlich ein Mindestgewicht von 10 t zur Berechnung zugrunde gelegt.

Paketsdienstgebühren

0 – 1,99 kg	12,00 €
2 – 9,99 kg	24,00 €
10 – 31,5 kg	36,00 €

Paket MF-Platten (625 x 625 mm, 600 x 600 mm) 48,00 €
Rest auf Anfrage

(Sendung max. Länge 1,75 m, max. Gurtmaß 3,0 m)

Stückgut

31 – 1.500 kg auf Anfrage

Langgut

241 – 400 cm – Mehrpreis 34,00 €
401 – 600 cm auf Anfrage

Bitte beachten Sie, dass unser komplettes Sortiment nur in vollen Verpackungseinheiten abgegeben werden kann.

Preise verstehen sich frei Empfangsstation oder frei LKW Baustelle oder Lager Festland Deutschland. Voraussetzung für die Lieferung per LKW frei Baustelle ist ein Straßenzustand, der das Befahren von Lastzügen mit einem Gesamtgewicht bis zu 40 t erlaubt. Bei Lieferungen zu den deutschen Inseln gehen die Übersetzkosten für Bahn und LKW zu Lasten des Warenempfängers.

ALLGEMEINE INFORMATIONEN

Serviceleistungen – OWAconsult



IHR PROJEKT IN BESTEN HÄNDEN

OWAconsult ist eine eigenständige Beratungs- und Planungseinheit und versteht sich als Kompetenz-Center für den trockenen Innenausbau mit den Schwerpunkten Raumakustik, Hygiene, Brandschutz und weiteren technischen Systemlösungen. Wir unterstützen Entscheider wie Architekten, Investoren und ausführende Firmen in unterschiedlichen Branchen und Marktsegmenten. Gern beraten wir Sie persönlich: Tel +49 9373 201-222

UNSERE LEISTUNGEN IM ÜBERBLICK

Mit langjähriger Erfahrung und fundierter Fachkompetenz stehen wir Ihnen als verlässlicher Partner zur Seite. Unser Ziel ist es, Ihnen praxisnahe Lösungen zu bieten, die exakt auf Ihre Anforderungen zugeschnitten sind. Profitieren Sie von unserem umfassenden Leistungsspektrum.

Dazu gehören unter anderem:

Beratung zu allgemeinen Fragen

Brandschutz

- Brandschutzgutachten
- Brandschutz Sonderdetails
- Baustellenberatung Brandschutz

Verlegelehrgänge/Schulungen/Vorträge

- Externe Schulung/Fachvortrag
- Einführung in die Verlegung von OWA-Deckensystemen (vor Ort)
- Baustellenberatung/Einweisung OWAplan (vor Ort)
- Zertifizierungslehrgang OWAplan (Amorbach)

Sonstige Dienstleistungen

- Material-/Mengenermittlung
- Ausarbeitung von speziellen Details
- Lichtberechnung
- Ausarbeitung von Verlegeplänen
- Werkplanung/Fertigungsplanung OWAtectra

Nachhallzeit

- Mobile Nachhallzeit-Messung inkl. Kurzbericht
- Stellungnahme/Auswertung Nachhallzeitberechnung

DESIGNDECKEN

- OWAconsult collection
- nOWAcoustic
- OWAconstruct

Zeitlos. Elegant. Innovativ. Designdecken von OWA schaffen mehr Freiheit bei der Raumgestaltung. Fugenlose Deckenlösungen fügen sich nahtlos in moderne Architektur ein und setzen gleichzeitig akustisch wie ästhetische Maßstäbe. Passende Lichtmodule sorgen für eine besondere Ausstrahlung im Raum. Deckensegel ermöglichen individuelle und lebendige Design Formate – für maximale gestalterische Freiheit. Die Kollektionen überzeugen durch hochwirksame Schallabsorption und sorgen für eine angenehme Raumakustik – ob besonders nachhaltig dank rasch nachwachsender Hanffasern oder hochfunktional. Die Decke eröffnet Raum für architektonische Statements.





FUGENLOSE DECKE

OWAplan⁹⁰ / OWAplan color

■ OWAconsult collection



Akustik, Brandschutz und Design vereinigt in einem Deckensystem: OWAplan.

Ob in Restaurants, Foyers, Museen, Galerien, Schulen, Einkaufspassagen, Hotels oder im privaten Wohnbereich, OWAplan macht überall eine gute Figur und sorgt für eine angenehme Raumakustik. Feine Putzstrukturen in weiß oder farbig verleihen der Decke eine klare Eleganz. Natürlich mit Baustoffklassifizierung „nicht brennbar“ nach EN 13501-1, damit auch in Fluren und öffentlichen Gebäuden nichts anbrennt.





Schallabsorption:	$\alpha_w = 0,90^*$
Schalllängsdämmung*:	bis zu $D_{n,f,w} = 40$ dB
Material:	Mineralplatte, vlieskaschiert
Oberfläche:	OWAplan Putz XS, weiß oder OWAplan color Putz in RAL-/NCS-Farbtönen
Brandverhalten:	A2-s1,d0 (EN 13501-1)
Feuerwiderstand°:	bis REI 60 (EN 13501-2)
Feuchtigkeitsbeständigkeit:	bis zu 95 % RH, kurzfristig

* im fertig verlegten Zustand mit Putzbeschichtung

° abhängig von Abmessung, System, Rohdecke und sonstigen Zusatzmaßnahmen



FUGENLOSE DECKE

OWAplan⁹⁰ / OWAplan color

■ OWAconsult collection



Grundplatte mit
vliesfreiem Rand für noch
einfacheres und schnelleres
Verlegen.

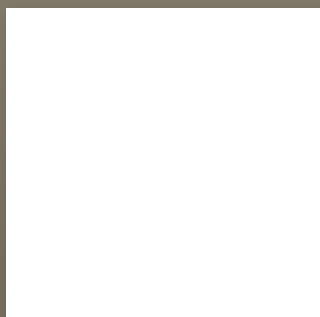

Das fugenlose Deckensystem OWAplan vereint Weite und edles Design mit modernsten Technologien.

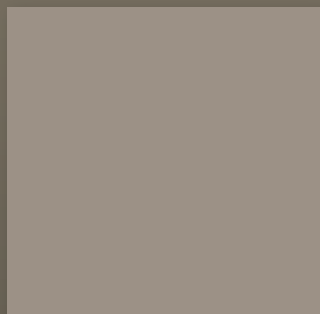



OWAplan color komplettiert das bisherige weiße Putzsystem mit fast unendlicher gestalterischer Freiheit. Lassen Sie Farben wirken und gestalten Sie Räume neu.

OWAplan lässt sich harmonisch in jede Architektur integrieren und sorgt gleichzeitig für eine angenehme Raumakustik und mehr Wohlbefinden.

OWAplan⁹⁰ / OWAplan color

MÖGLICHE SYSTEME

	verdeckt
Abmessung	CD-Profil
	

MINERALPLATTE MIT VLIESFREIEM RAND

Teile-Nr.	Abmessung [mm]	VPE	Pak/Pal	m ² /Pal	α_w ¹	D _{n,f,w}	Preis/m ² [€]	L-Kat. ²
00094663	2400 x 1200 x 25	4	8	92,16	0,95	40 dB	93,60	X
00094656	2400 x 1200 x 25	1	-	92,16	0,95	40 dB	81,60	X

PUTZ UND ZUBEHÖR

Teile-Nr.	Bezeichnung/Beschreibung	VPE/Einheit	Inhalt	Preis/Einheit [€]	L-Kat. ²
00093200	Nr. 2020 – OWAplan XS Putz, weiß, gebrauchsfertig	Eimer	15 kg	313,00	X
00084278	Nr. 2018 – OWAplan XS Putz, weiß, Pulver	Eimer	7,5 kg	319,65	X
auf Anfrage ³	Nr. 2025 – OWAplan color Putz, gebrauchsfertig	Eimer	15 kg	390,00	X
00084276	Nr. 2016 – OWAplan Tape	Rolle	90 m	28,20	X
00084275	Nr. 2015 – OWAplan Filler, Pulver	Eimer	7,5 kg	190,30	X

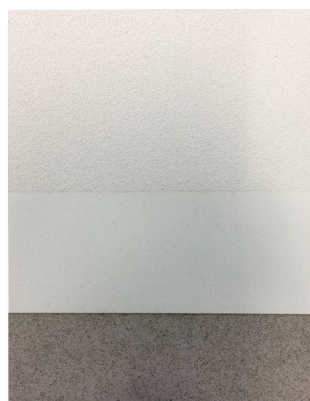

Putzbeschichtung
OWAplan XS (weiß)
oder OWAplan color } Wird bauseits mit Spritz- oder Schneckenpumpe aufgetragen.

Akustikvlies }
Mineralplatte } OWAplan Mineralplatte mit vliesfreiem Rand

¹ im fertig verlegten Zustand mit Putzbeschichtung

² Details zu den Lieferkategorien finden Sie auf Seite 6

³ nach RAL- oder NCS-1950-Farbtönen



UNTERKONSTRUKTION

OWAplan⁹⁰ / OWAplan color – Montage an CD-Profilen



VERDECKT, MONOLITHISCH

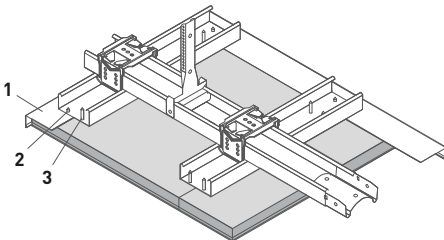

Weitere wichtige Informationen, Materialbedarf (pro m²) für Unterkonstruktion und Putzkomponenten und Details zur Montage dieses Deckensystems finden Sie in der [OWAplan Verarbeitungsrichtlinie 1031](#) sowie im Verarbeitungsvideo:







OWAplan⁹⁰ / OWAplan color – Montage an CD-Profilen

Für die Montage an CD-Profilen verwenden Sie handelsübliche Systemteile, die Sie im Fachhandel beziehen.

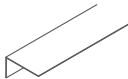
Konstruktionsteile	
1	Wandprofil
2	Blechschraube
3	Schnellbauschraube 3,9 x 35 mm mit Feingewinde nach DIN EN 14566 (vor Ort) und Rondelle Nr. 2027

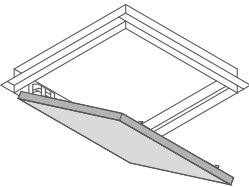
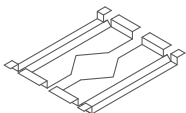
Zusätzlich benötigen Sie diese speziellen SYSTEMKOMPONENTEN:

	Abbildung	Bezeichnung	Eigenschaften	Teile-Nr.	VPE	Preis [€]
1		Nr. 51/27 Wandprofil für 25 mm OWAplan-Platte	Höhe: 52 mm Breite: 27 mm Dicke: 0,7 mm Länge: 3000 mm Sichtseite weiß	00083070	10	11,80/m
2		Nr. 2024 Blechschraube	für Nr. 51/27	00085458	100	19,85/Paket
3		Nr. 2027 Rondelle Senkkopf-Unterlegscheibe	Außendurchmesser: 20 mm verzinkt	00093939	500	139,00/Paket
		zur Verwendung mit handelsüblicher Schnellbauschraube 3,9 x 35 mm mit Feingewinde nach DIN EN 14566, die Sie im Fachhandel beziehen				
		Comfort-Revisionsklappe Nr. 8131/1	für 25 mm OWAplan-Platten 340 x 340 mm (Außenmaß) 280 x 280 mm (Innere Öffnung)	00094312	1	150,00/Stück
		Nr. 8131/2	660 x 660 mm (Außenmaß) 600 x 600 mm (Innere Öffnung)	00094313	1	170,00/Stück
		Montagerahmen für Einbaustrahler Nr. 8069/6	Länge: 340 mm für OWAplan/RAW	00055544	lose	129,00/Stück
		Nr. 99/24 Klebstoff	Kartusche à 310 ml	00056803	12	10,48/Stück

Die genaue Beschreibung des Systems sowie den gesamten Materialbedarf der Unterkonstruktion finden Sie in der [Druckschrift 1031](#).

DESIGNDECKEN

RAW concrete

■ OWAconsult collection

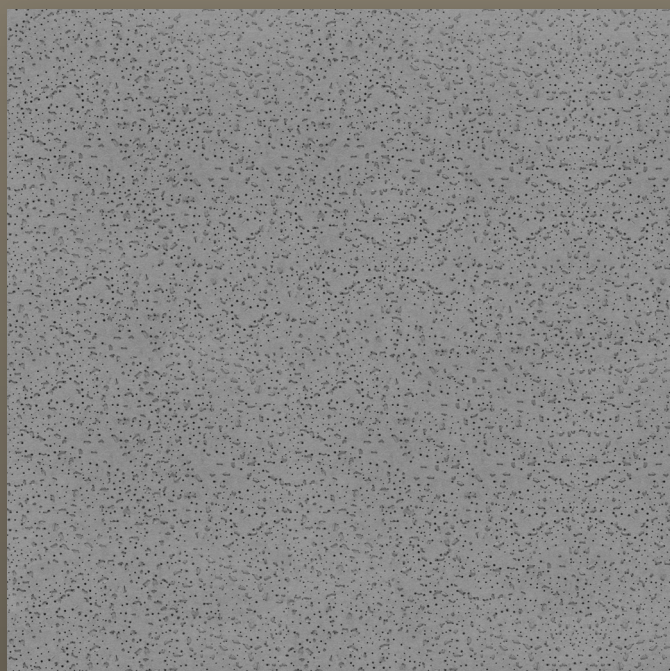

Schallabsorption:	bis zu $\alpha_w = 0,70$
Schalllängsdämmung*:	bis zu $D_{n,f,w} = 33$ dB
Material:	Mineralplatte
Oberfläche:	grundiert
Brandverhalten:	A2-s1,d0 (EN 13501-1)
Feuerwiderstand*:	bis REI 60 (EN 13501-2)
Feuchtigkeitsbeständigkeit:	bis zu 95 % RH, kurzfristig
Recyclingfähigkeit:	100 %
Abgabe von Formaldehyde:	< 5 $\mu\text{g}/\text{m}^3$ (ISO 16000)
LEED EQ credit:	TVOC Grenzwert nach CDPH < 50 $\mu\text{g}/\text{m}^3$

* abhängig von Abmessung, System, Rohdecke und sonstigen Zusatzmaßnahmen



RAW concrete – Kante



MÖGLICHE SYSTEME

Abmessung	verdeckt CD-Profil
	



RAW CONCRETE PLATTE für die Befestigung an CD-Profilen

Teile-Nr.	Abmessung [mm]	VPE	Pak/Pal	m ² /Pal	α_w	D _{n,f,w}	Preis/m ² [€]	L-Kat. ¹	
00091102	2000 x 600 x 20		8	22	211,20	0,70	33 dB	40,00	C

RAW concrete – Kante



MÖGLICHE SYSTEME

Abmessung	Bandraster S 18p RAW
	

RAW CONCRETE PLATTE für Bandrastersystem S 18p RAW

Teile-Nr.	Abmessung [mm]	VPE	Pak/Pal	m ² /Pal	α_w	D _{n,f,w}	Preis/m ² [€]	L-Kat. ¹	
00091103	1200 x 600 x 20		8	22	126,72	0,70	33 dB	40,00	X

MESH-PLATTE für Bandrastersystem S 18p RAW (optional)

Teile-Nr.	Abmessung [mm]	VPE	Pak/Pal	m ² /Pal	α_w	D _{n,f,w}	Preis/m ² [€]	L-Kat. ¹
00092523	1200 x 600 x 1		6	-	-	-	150,55	X

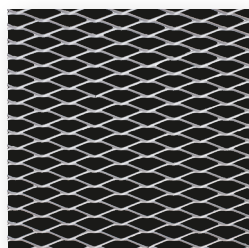

Mesh R 42 x 13²

¹ Details zu den Lieferkategorien finden Sie auf Seite 6

² nur bei Verlegung im System S 18p RAW



UNTERKONSTRUKTION RAW – Montage an CD-Profilen

■ OWAconstruct



VERDECKT, MONOLITHISCH

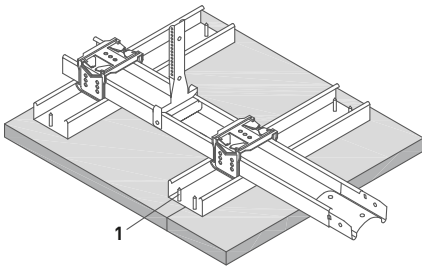

Weitere wichtige Informationen, Materialbedarf (pro m²) für Unterkonstruktion und Details zur Montage dieses Deckensystems finden Sie in der [RAW Verarbeitungsrichtlinie 1037](#).





RAW – Montage an CD-Profilen

Für die Montage an CD-Profilen verwenden Sie handelsübliche Systemteile, die Sie im Fachhandel beziehen.

Konstruktionsteil

- 1** Plattenschraube Nr. 2026, Farbton natural grey, Abstand \leq 300 mm

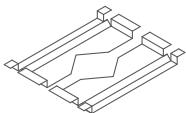
Zusätzlich benötigen Sie diese speziellen SYSTEMKOMPONENTEN:

	Abbildung	Bezeichnung	Eigenschaften	Teile-Nr.	VPE	Preis [€]
1		Nr. 2026 Plattenschraube	Farbton natural grey	00091290	250	15,40/Paket
		Montagerahmen für Einbaustrahler Nr. 8069/6	Länge: 340 mm für OWAplan/RAW	00055544	lose	129,00/Stück
		Nr. 99/24 Klebstoff	Kartusche à 310 ml	00056803	12	10,48/Stück

Die genaue Beschreibung des Systems sowie den gesamten Materialbedarf der Unterkonstruktion finden Sie in der [Druckschrift 1037](#).



UNTERKONSTRUKTION

System S 18p RAW – Bandrastersystem

■ OWAconstruct



Architekt und Designer Ulf Möller Frankenberg/Kassel | Magistrat der Stadt Hatzfeld | Fotograf: Aron Jungermann

PARALLELBANDRASTER, HERAUSNEHMBAR

Verlegung mit Schrägaussteifung

Verlegung mit CD-Profilen

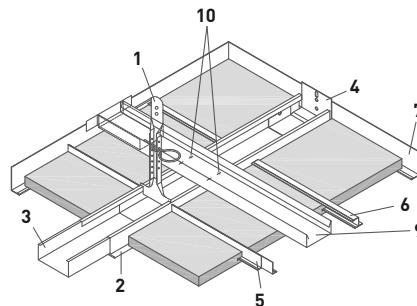
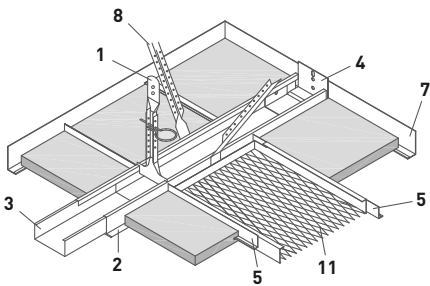

PASSEND ZU DESSINS MIT KANTE 1/3



RAW concrete

System S 18p RAW – Bandrastersystem

MATERIALBEDARF UND RICHTPREISE für weiße Unterkonstruktion pro m²

Konstruktionsteil		Achsabstand Bandraster
		1280 mm
1	Nonius-Abhänger	0,7 Stück
1	Abhänger-Verlängerung	0,7 Stück
1	Sicherungsstift	1,4 Stück
2	Bandrasterprofil, natural grey, Länge 3750 mm	0,78 m
3	Kupplung	0,21 Stück
4	Wandanker	Abhängig von Raumgröße und -form
5	L-Profil	2,6 Stück
6	Z-Profil	1,67 m
7	Wandprofil, natural grey	Abhängig von Raumgröße und -form
8	Dreieckaussteifung	0,7 Stück
9	CD-Profil, handelsüblich	Bezug über Fachhandel
10	Verschraubung	Bezug über Fachhandel
11	Metall-Kassette Mesh, natural grey, Rahmentyp E 00092523	optional
UK-Richtpreis, ca. [€/m²]		18,99

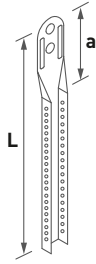

zzgl. Wandprofil, Wandanker, CD-Profil und ggf. Abhänger-Verlängerung, Sicherungsstift und Metall-Kassette Mesh

SYSTEMKOMPONENTEN 1/3

Abbildung	Bezeichnung	Eigenschaften	Teile-Nr.	VPE	Preis [€]
	Nr. 16/... Abhänger-Verlängerung (Nonius) passend zu Nr. 79/...	verzinkt auf Anfrage auch länger lieferbar bis Nr. 16/100: durchgelocht ab Nr. 16/110: alle 504 mm gelocht a ca. 36 mm			
	Nr. 16/15	L ca.: 123 mm	00001052	100	0,14/Stück
	Nr. 16/20	L ca.: 171 mm	00001053	100	0,18/Stück
	Nr. 16/30	L ca.: 273 mm	00001054	100	0,23/Stück
	Nr. 16/40	L ca.: 376 mm	00001055	100	0,30/Stück
	Nr. 16/50	L ca.: 476 mm	00001056	100	0,37/Stück
	Nr. 16/60	L ca.: 576 mm	00001057	100	0,45/Stück
	Nr. 16/70	L ca.: 676 mm	00001058	100	0,56/Stück
	Nr. 16/80	L ca.: 776 mm	00001059	100	0,65/Stück
	Nr. 16/90	L ca.: 876 mm	00001060	100	0,69/Stück
	Nr. 16/100	L ca.: 976 mm	00001061	100	0,76/Stück
	Nr. 16/110	L ca.: 1076 mm	00001062	25	0,92/Stück
	Nr. 16/120	L ca.: 1176 mm	00001063	25	1,03/Stück
	Nr. 16/130	L ca.: 1276 mm	00001064	25	1,08/Stück
	Nr. 16/140	L ca.: 1376 mm	00001065	25	1,18/Stück
	Nr. 16/150	L ca.: 1476 mm	00001066	25	1,27/Stück
	Nr. 16/160	L ca.: 1576 mm	00001067	25	1,37/Stück
	Nr. 16/170	L ca.: 1676 mm	00001068	25	1,44/Stück
	Nr. 16/180	L ca.: 1776 mm	00001069	25	1,52/Stück
	Nr. 16/190	L ca.: 1876 mm	00001070	25	1,61/Stück
Nr. 16/200	L ca.: 1976 mm	00001071	25	1,75/Stück	

System S 18p RAW – Bandrastersystem

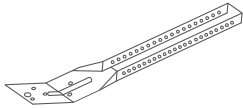
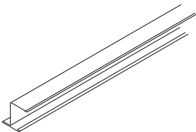
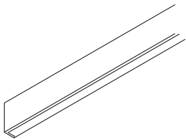
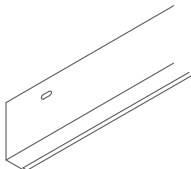
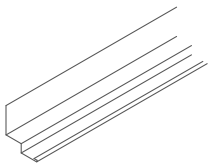
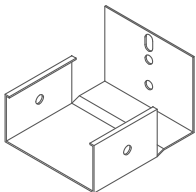
SYSTEMKOMPONENTEN 2/3

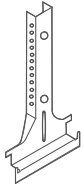
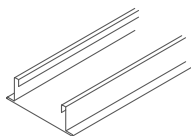
	Abbildung	Bezeichnung	Eigenschaften	Teile-Nr.	VPE	Preis [€]
8		Nr. 17/80 Unterteil für Dreieckaussteifungen	Länge: 190 mm verzinkt	00001074	100	0,52/Stück
6		Nr. 20 Z-Profil	Höhe: 21 mm Flanschbreite: 19 mm Dicke: 0,5 mm Länge: 3000 mm verzinkt	00036196	25	2,00/m
5		Nr. 37 L-Profil	Höhe: 25 mm Breite: 10 mm Dicke: 0,6 mm Längen: 1200 mm verzinkt	00013740	50	1,66/m
7		Nr. 51/20 Wandprofil	Höhe: 50 mm Breite: 20 mm Dicke: 1,0 mm Sichtseite natural grey Länge: 3000 mm	00091226	10	6,65/m
7		Nr. 50/22 Stufenwandprofil	Höhe: 39 mm Gesamtbreite: 30 mm Sichtbreite: 15 mm Dicke: 1,0 mm Sichtseite natural grey Länge: 3000 mm	00091229	15	7,15/m
4		Nr. 75/100G Wandanker passend zu Nr. 80/100G	verzinkt	00084264	25	0,95/Stück
1		Nr. 76 Sicherungsstift für Nonius-Abhänger	Länge: 70 mm Dicke: 3 mm verzinkt	00070412	100	0,16/Stück
1		Nr. 79/100 Nonius-Abhänger passend zu Nr. 80/100G	Länge: 120 mm verzinkt	00001310	100	0,54/Stück
2		Nr. 80/100G Bandrasterprofil	Länge: 3750 mm Sichtseite natural grey	00091225	8	13,00/m

System S 18p RAW – Bandrastersystem

SYSTEMKOMPONENTEN 3/3

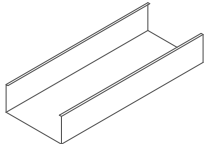
	Abbildung	Bezeichnung	Eigenschaften	Teile-Nr.	VPE	Preis [€]
3		Nr. 82/100G Kupplung passend zu Nr. 80/100G	Länge: 200 mm verzinkt	00054620	25	1,10/Stück



DESIGNDECKEN

Trapeze *by Hadi Teherani*

■ OWAconsult collection



Oberfläche:	vlieskaschiert
Brandverhalten:	A2-s1,d0 (EN 13501-1)
Lichtreflexion:	ca. 87 (ISO 7724-2, ISO 7724-3)
Reinrauklasse:	ISO 5 (ISO 14644-1:1999)
Recyclingfähigkeit:	100 %



Trapeze

Trapeze 1 (Kante 15b/10)



Trapeze 2 (Kante 15b)



Trapeze 4 (Kante 15b)



MÖGLICHE SYSTEME

Abmessung	sichtbar
S 15b OWAline	

MINERALPLATTEN

	Teile-Nr.	Abmessung [mm]	VPE	Pak/Pal	m ² /Pal	α_w	D _{n,f,w}	Preis/m ² [€]	L-Kat. ¹
Trapeze 1	00068150	1200 x 400/200 x 20	16	33	190,08	0,70	30 dB	72,45	X
Trapeze 2	00068151	1200 x 600 x 20	8	12	69,12	0,85	30 dB	72,45	X
Trapeze 4	00070416	1200 x 600 x 20	8	12	69,12	0,85	30 dB	72,45	X
Sinfonia ²	00091519	1200 x 600 x 15	10	24	172,80	0,90	27 dB	28,45	X

¹ Details zu den Lieferkategorien finden Sie auf Seite 6

² für mehr Gestaltungsfreiheit können auch Sinfonia-Platten mit verbaut werden

🌐 Eingeschränkte Verfügbarkeit je nach Region. Für weitere Informationen wenden Sie sich bitte an unser Customer Service Team: tel: +49 9373 201-0 | info@owa.de



UNTERKONSTRUKTION

System S 15b OWAline

■ OWAconstruct



SICHTBAR, HERAUSNEHMBAR – MIT SCHATTENFUGE

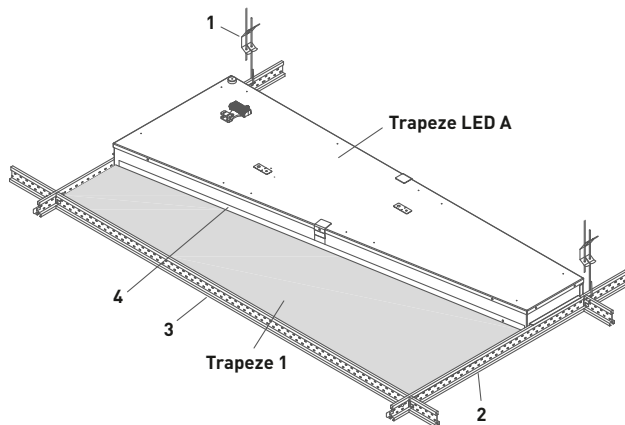

KOMBINIERBAR MIT DESIGNLEUCHTEN



OWAlight (Seite 342)

Trapeze LED A (Seite 345)

System S 15b OWAline

MATERIALBEDARF UND RICHTPREISE für weiße Unterkonstruktion pro m²

Konstruktionsteil		Rastermaß [mm]
		1200 x 600
1	Abhänger	0,7 Stück
2	Tragprofil, 3000 mm, Schlitzung alle 600 mm	0,83 m
3	Verbindungsprofil, 1200 mm, ohne mittige Schlitzung	1,66 m
	Wandprofil	Abhängig von Raumgröße und -form
4	L-Profil	1 Stück pro Trapeze LED A Leuchte
UK-Richtpreis, ca. [€/m²]		12,26
zzgl. Wandprofil und ggf. L-Profil für Leuchte		

Bei Verwendung des Wandwinkel Nr. 1456 und wenn eine zusätzliche Abhängung nicht möglich ist, empfehlen wir die Verbindungsprofile Nr. 3512/3514 mit 625/1250 mm zu verwenden. Diese können vor Ort gekürzt, ausgeklinkt und auf das Wandprofil Nr. 1456 aufgelegt werden.

SYSTEMKOMPONENTEN

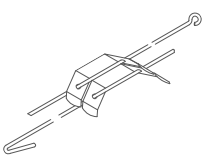
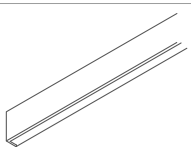
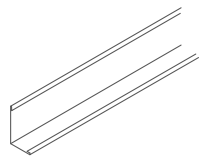
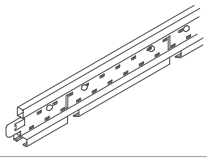
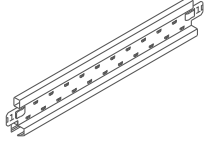
	Abbildung	Bezeichnung	Eigenschaften	Teile-Nr.	VPE	Preis [€]
1		Nr. 12/.../2¹ Schnellabhänger mit Doppelspannfeder doppelter Draht, vormontiert Öse/Haken	Durchmesser: 4 mm Höchstbelastung: 0,25 kN Spannbereich:			
		Nr. 12/30/2	270 mm	00075052	100	0,36/Stück
4		Nr. 37² L-Profil für Trapeze 1	Höhe: 25 mm Breite: 10 mm Dicke: 0,6 mm Länge: 1250 mm (vor Ort kürzen) verzinkt	00001119	50	1,63/m
		Nr. 51/32G Wandprofil	Höhe: 32 mm Breite: 19 mm Dicke: 0,5 mm Länge: 3000 mm Sichtseite weiß	00052885	30	1,57/m
		Nr. 1456 Wandprofil	Höhe: 32 mm Breite: 15 mm Länge: 3000 mm Aufkantung: 7,5 mm Sichtseite weiß	00072785	10	1,97/m
2		Nr. 3500 Tragprofil	Höhe: 38 mm Breite: 14,3 mm Außenseite und Schattennut weiß			
			Längen: 3000 mm	00067006	20	4,73/m
3		Nr. 3524 Verbindungsprofil	Höhe: 38 mm Breite: 14,3 mm Länge: 1200 mm ohne mittige Stanzung Außenseite weiß Schattennut weiß	00072343	60	4,87/m

¹ Achtung: Es ist ein Drahtüberstand an der Feder von mindestens 15 mm einzuhalten.

² Trapeze 1 und das dazugehörige L-Profil Nr. 37 sind nur beim Einbau von Trapeze LED A Leuchten erforderlich.

NATUR & AKUSTIK

Natura – Hanfstrohplatten

■ nOWAcoustic



Schallabsorption:	$\alpha_w = 0,70$
Material:	Hanfstroh
Oberfläche:	farbbeschichtet oder Pur (unbeschichtet)
Brandverhalten:	B-s1,d0 [EN 13501-1]
Feuchtigkeitsbeständigkeit:	bis zu 70 % RH, kurzfristig
Recyclingfähigkeit:	100 %



FARBAUSWAHL



Pur (unbeschichtet)



Eis



Salbei



Sand



Kupfer



Granit



Kobalt



Moos



Lehm



Rost

VERLEGEBEISPIEL



KANTE



Natura – Kante N8

N8

Natura R1 – STANDARD FARBEN

Farbe	Teile-Nr.	Abmessung [mm]	VPE	Pak/Pal	m ² /Pal	α _w	Preis/m ² [€]	L-Kat. ¹
Pur	00094738	600 x 300 x 30 	12	32	69,12	0,70	129,10	B
Granit	00094750		12	32	69,12	0,70	156,60	B
Eis	00094774		12	32	69,12	0,70	156,60	B
Kobalt	00094762		12	32	69,12	0,70	156,60	B
Salbei	00094798		12	32	69,12	0,70	156,60	B
Moos	00094786		12	32	69,12	0,70	156,60	B
Sand	00094822		12	32	69,12	0,70	156,60	B
Lehm	00094810		12	32	69,12	0,70	156,60	B
Kupfer	00094846		12	32	69,12	0,70	156,60	B
Rost	00094834		12	32	69,12	0,70	156,60	B

Natura R2 – STANDARD FARBEN

Farbe	Teile-Nr.	Abmessung [mm]	VPE	Pak/Pal	m ² /Pal	α _w	Preis/m ² [€]	L-Kat. ¹
Pur	00094740	1200 x 600 x 30 	3	32	69,12	0,70	102,20	B
Granit	00094752		3	32	69,12	0,70	129,65	B
Eis	00094776		3	32	69,12	0,70	129,65	B
Kobalt	00094764		3	32	69,12	0,70	129,65	B
Salbei	00094800		3	32	69,12	0,70	129,65	B
Moos	00094788		3	32	69,12	0,70	129,65	B
Sand	00094824		3	32	69,12	0,70	129,65	B
Lehm	00094812		3	32	69,12	0,70	129,65	B
Kupfer	00094848		3	32	69,12	0,70	129,65	B
Rost	00094836		3	32	69,12	0,70	129,65	B

Natura S1 – STANDARD FARBEN

Farbe	Teile-Nr.	Abmessung [mm]	VPE	Pak/Pal	m ² /Pal	α _w	Preis/m ² [€]	L-Kat. ¹
Pur	00094734	300 x 300 x 30 	lose		0,00	0,70	168,15	B
Granit	00094746		lose		0,00	0,70	195,60	B
Eis	00094770		lose		0,00	0,70	195,60	B
Kobalt	00094758		lose		0,00	0,70	195,60	B
Salbei	00094794		lose		0,00	0,70	195,60	B
Moos	00094782		lose		0,00	0,70	195,60	B
Sand	00094818		lose		0,00	0,70	195,60	B
Lehm	00094806		lose		0,00	0,70	195,60	B
Kupfer	00094842		lose		0,00	0,70	195,60	B
Rost	00094830		lose		0,00	0,70	195,60	B

¹ Details zu den Lieferkategorien finden Sie auf Seite 6

Natura – Kante N8

N8

Natura S2 – STANDARD FARBEN

Farbe	Teile-Nr.	Abmessung [mm]	VPE	Pak/Pal	m ² /Pal	α _w	Preis/m ² [€]	L-Kat. ¹
Pur	00094736	600 x 600 x 30 	6	32	69,12	0,70	115,65	B
Granit	00094748		6	32	69,12	0,70	143,10	B
Eis	00094772		6	32	69,12	0,70	143,10	B
Kobalt	00094760		6	32	69,12	0,70	143,10	B
Salbei	00094796		6	32	69,12	0,70	143,10	B
Moos	00094784		6	32	69,12	0,70	143,10	B
Sand	00094820		6	32	69,12	0,70	143,10	B
Lehm	00094808		6	32	69,12	0,70	143,10	B
Kupfer	00094844		6	32	69,12	0,70	143,10	B
Rost	00094832		6	32	69,12	0,70	143,10	B

Natura T1 – STANDARD FARBEN

Farbe	Teile-Nr.	Abmessung [mm]	VPE	Pak/Pal	m ² /Pal	α _w	Preis/m ² [€]	L-Kat. ¹
Pur	00094742	300 x 300 x 30 	lose		0,00	0,70	213,15	B
Granit	00094754		lose		0,00	0,70	240,60	B
Eis	00094778		lose		0,00	0,70	240,60	B
Kobalt	00094766		lose		0,00	0,70	240,60	B
Salbei	00094802		lose		0,00	0,70	240,60	B
Moos	00094790		lose		0,00	0,70	240,60	B
Sand	00094826		lose		0,00	0,70	240,60	B
Lehm	00094814		lose		0,00	0,70	240,60	B
Kupfer	00094850		lose		0,00	0,70	240,60	B
Rost	00094838		lose		0,00	0,70	240,60	B

Natura T2 – STANDARD FARBEN

Farbe	Teile-Nr.	Abmessung [mm]	VPE	Pak/Pal	m ² /Pal	α _w	Preis/m ² [€]	L-Kat. ¹
Pur	00094744	600 x 600 x 30 	12	32	69,12	0,70	160,65	B
Granit	00094756		12	32	69,12	0,70	188,10	B
Eis	00094780		12	32	69,12	0,70	188,10	B
Kobalt	00094768		12	32	69,12	0,70	188,10	B
Salbei	00094804		12	32	69,12	0,70	188,10	B
Moos	00094792		12	32	69,12	0,70	188,10	B
Sand	00094828		12	32	69,12	0,70	188,10	B
Lehm	00094816		12	32	69,12	0,70	188,10	B
Kupfer	00094852		12	32	69,12	0,70	188,10	B
Rost	00094840		12	32	69,12	0,70	188,10	B

¹ Details zu den Lieferkategorien finden Sie auf Seite 6

Natura – Kante N18

N18

Natura R1 – STANDARD FARBEN

Farbe	Teile-Nr.	Abmessung [mm]	VPE	Pak/Pal	m ² /Pal	α _w	Preis/m ² [€]	L-Kat. ¹
Pur	00094739	600 x 300 x 30 	12	32	69,12	0,70	129,10	B
Granit	00094751		12	32	69,12	0,70	156,60	B
Eis	00094775		12	32	69,12	0,70	156,60	B
Kobalt	00094763		12	32	69,12	0,70	156,60	B
Salbei	00094799		12	32	69,12	0,70	156,60	B
Moos	00094787		12	32	69,12	0,70	156,60	B
Sand	00094823		12	32	69,12	0,70	156,60	B
Lehm	00094811		12	32	69,12	0,70	156,60	B
Kupfer	00094847		12	32	69,12	0,70	156,60	B
Rost	00094835		12	32	69,12	0,70	156,60	B

Natura R2 – STANDARD FARBEN

Farbe	Teile-Nr.	Abmessung [mm]	VPE	Pak/Pal	m ² /Pal	α _w	Preis/m ² [€]	L-Kat. ¹
Pur	00094741	1200 x 600 x 30 	3	32	69,12	0,70	102,20	B
Granit	00094753		3	32	69,12	0,70	129,65	B
Eis	00094777		3	32	69,12	0,70	129,65	B
Kobalt	00094765		3	32	69,12	0,70	129,65	B
Salbei	00094801		3	32	69,12	0,70	129,65	B
Moos	00094789		3	32	69,12	0,70	129,65	B
Sand	00094825		3	32	69,12	0,70	129,65	B
Lehm	00094813		3	32	69,12	0,70	129,65	B
Kupfer	00094849		3	32	69,12	0,70	129,65	B
Rost	00094837		3	32	69,12	0,70	129,65	B

Natura S1 – STANDARD FARBEN

Farbe	Teile-Nr.	Abmessung [mm]	VPE	Pak/Pal	m ² /Pal	α _w	Preis/m ² [€]	L-Kat. ¹
Pur	00094735	300 x 300 x 30 	lose		0,00	0,70	168,15	B
Granit	00094747		lose		0,00	0,70	195,60	B
Eis	00094771		lose		0,00	0,70	195,60	B
Kobalt	00094759		lose		0,00	0,70	195,60	B
Salbei	00094795		lose		0,00	0,70	195,60	B
Moos	00094783		lose		0,00	0,70	195,60	B
Sand	00094819		lose		0,00	0,70	195,60	B
Lehm	00094807		lose		0,00	0,70	195,60	B
Kupfer	00094843		lose		0,00	0,70	195,60	B
Rost	00094831		lose		0,00	0,70	195,60	B

¹ Details zu den Lieferkategorien finden Sie auf Seite 6

Natura – Kante N18

N18

Natura S2 – STANDARD FARBEN

Farbe	Teile-Nr.	Abmessung [mm]	VPE	Pak/Pal	m ² /Pal	α _w	Preis/m ² [€]	L-Kat. ¹
Pur	00094737	600 x 600 x 30 	6	32	69,12	0,70	115,65	B
Granit	00094749		6	32	69,12	0,70	143,10	B
Eis	00094773		6	32	69,12	0,70	143,10	B
Kobalt	00094761		6	32	69,12	0,70	143,10	B
Salbei	00094797		6	32	69,12	0,70	143,10	B
Moos	00094785		6	32	69,12	0,70	143,10	B
Sand	00094821		6	32	69,12	0,70	143,10	B
Lehm	00094809		6	32	69,12	0,70	143,10	B
Kupfer	00094845		6	32	69,12	0,70	143,10	B
Rost	00094833		6	32	69,12	0,70	143,10	B

Natura T1 – STANDARD FARBEN

Farbe	Teile-Nr.	Abmessung [mm]	VPE	Pak/Pal	m ² /Pal	α _w	Preis/m ² [€]	L-Kat. ¹
Pur	00094743	300 x 300 x 30 	lose		0,00	0,70	213,15	B
Granit	00094755		lose		0,00	0,70	240,60	B
Eis	00094779		lose		0,00	0,70	240,60	B
Kobalt	00094767		lose		0,00	0,70	240,60	B
Salbei	00094803		lose		0,00	0,70	240,60	B
Moos	00094791		lose		0,00	0,70	240,60	B
Sand	00094827		lose		0,00	0,70	240,60	B
Lehm	00094815		lose		0,00	0,70	240,60	B
Kupfer	00094851		lose		0,00	0,70	240,60	B
Rost	00094839		lose		0,00	0,70	240,60	B

Natura T2 – STANDARD FARBEN

Farbe	Teile-Nr.	Abmessung [mm]	VPE	Pak/Pal	m ² /Pal	α _w	Preis/m ² [€]	L-Kat. ¹
Pur	00094745	600 x 600 x 30 	12	32	69,12	0,70	160,65	B
Granit	00094757		12	32	69,12	0,70	188,10	B
Eis	00094781		12	32	69,12	0,70	188,10	B
Kobalt	00094769		12	32	69,12	0,70	188,10	B
Salbei	00094805		12	32	69,12	0,70	188,10	B
Moos	00094793		12	32	69,12	0,70	188,10	B
Sand	00094829		12	32	69,12	0,70	188,10	B
Lehm	00094817		12	32	69,12	0,70	188,10	B
Kupfer	00094853		12	32	69,12	0,70	188,10	B
Rost	00094841		12	32	69,12	0,70	188,10	B

¹ Details zu den Lieferkategorien finden Sie auf Seite 6

Natura Montagezubehör

SYSTEMKOMPONENTEN

Bezeichnung	Eigenschaften	Teile-Nr.	VPE	Preis [€]
Natura Kleber Torggler Strong	für Natura – Hanfstrohplatten Kartusche à 290 ml	00095497	lose	20,95/Stück

Für kleinere Ausbesserungsarbeiten legen wir Ihnen zu jeder Lieferung ein Fläschchen Ausbesserungsfarbe im gewählten Farbton mit bei.



NATUR & AKUSTIK

Selecta Hemp – Hanffaser-Absorber

■ nOWAcoustic

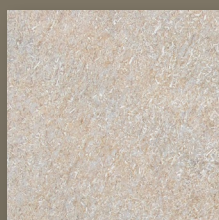

Natur



Ingwergrau

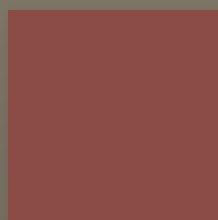

Karmesinrot



Rauchgrau



Sandbraun

Schallabsorption:	siehe Sedcard Selecta Hemp
Material:	Hanffasern
Oberfläche:	natur oder farbbeschichtet
Brandverhalten:	E [EN 13501-1]
Feuchtigkeitsbeständigkeit:	bis zu 70 % RH, kurzfristig
Recyclingfähigkeit:	100 %



Selecta Hemp – Kante N15

N15

Selecta Hemp

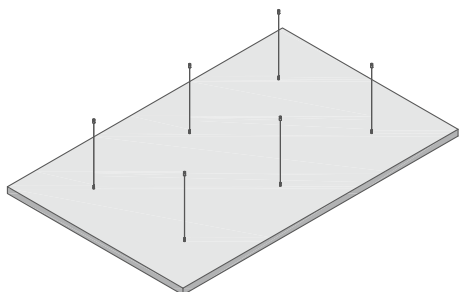

Farbe ¹	Teile-Nr.	Abmessung [mm]	VPE	Pak/Pal	Preis/Stk. [€]	L-Kat. ²
Natur	00094075	1880 x 1200 x 45 	1	20	440,003	X
Ingwergrau	00094098		1	20	685,003	X
Karmesinrot	00094099		1	20	685,003	X
Rauchgrau	00094097		1	20	685,003	X
Sandbraun	00094100		1	20	685,003	X

Selecta Hemp Montagezubehör

	Bezeichnung/Abmessungen	Bestellmenge	Teile-Nr.
Deckenmontage	Set enthält 6 Seilsets bestehend aus Deckenbefestiger M6, Drahtseil, Länge 1500 mm und Stockschraube mit Seil-Schnellversteller	1	00094143 ³
Wandmontage	Set enthält 5 Außenecken mit Bohrung, Sichtseite weiß	1	00095375 ³

Das Montagezubehör ist nur für ruhende und statische Belastung zugelassen und für bewegliche dynamische Lasten ungeeignet.



Seilset für die Deckenmontage

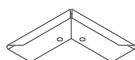

Außenecken mit Bohrung für die Wandmontage

¹ Weitere Farben auf Anfrage möglich

² Details zu den Lieferkategorien finden Sie auf Seite 6

³ Je ein Montageset ist im Preis des Deckensegels enthalten. Bitte gewünschtes Set dazu bestellen.

ABSORBER

- OWAconsult collection
- OWAteca

Anspruchsvolle Ästhetik, akustische Harmonie und funktionale Eleganz. Absorber von OWA verbinden modernste Technologie mit höchsten akustischen Anforderungen und erfinden Raumdesign somit völlig neu.

Durch die Anbringung an der Decke oder Wand eröffnen sich gänzlich neue Gestaltungsmöglichkeiten, bei gleichzeitig höchster akustischer Wirksamkeit. Die Auswahl besteht aus verschiedensten Formen, Materialien und Farben. OWA-Absorber integrieren sich somit mühelos in bestehende Designkonzepte und sorgen für ein harmonisches Gleichgewicht zwischen Form und Funktion.





ABSORBER

Corpus – Deckensegel/Wandabsorber

■ OWAconsult collection



Schallabsorption:

siehe Druckschriften [1964 Deckensegel](#) oder [1587 Wandabsorber](#)

Material:

Glaswolle

Oberfläche:

Sichtseiten und Kanten vlieskaschiert weiß

Feuchtigkeitsbeständigkeit:

bis zu 90 % RH, kurzfristig



Corpus

Unsere Corpus Absorber können zur **Deckenmontage** (mit Seilsets) oder **Wandbefestigung** (mit Wandkrallen) genutzt werden. Die Abbildungen zeigen die Elemente als Deckensegel mit Seilabhängung.

Corpus S1

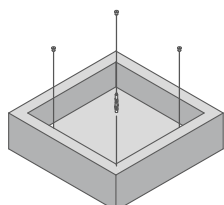

Corpus M1

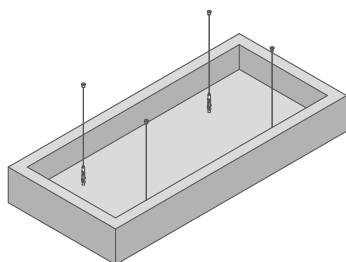

Corpus L1

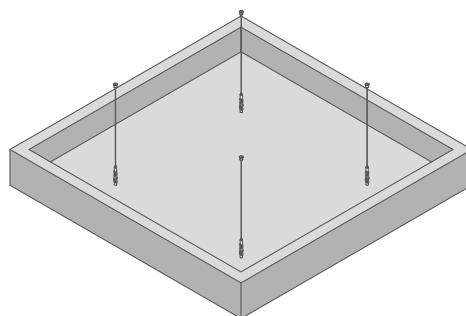

Corpus XL1

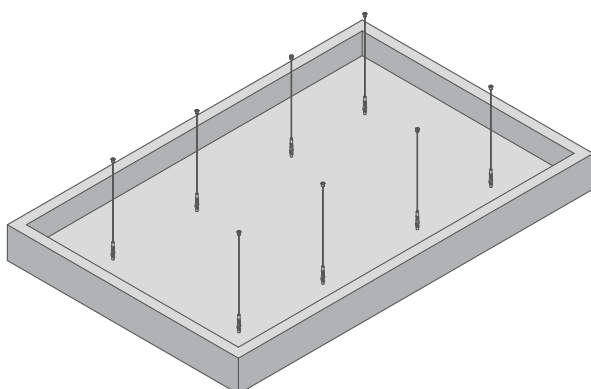

Corpus XXL1

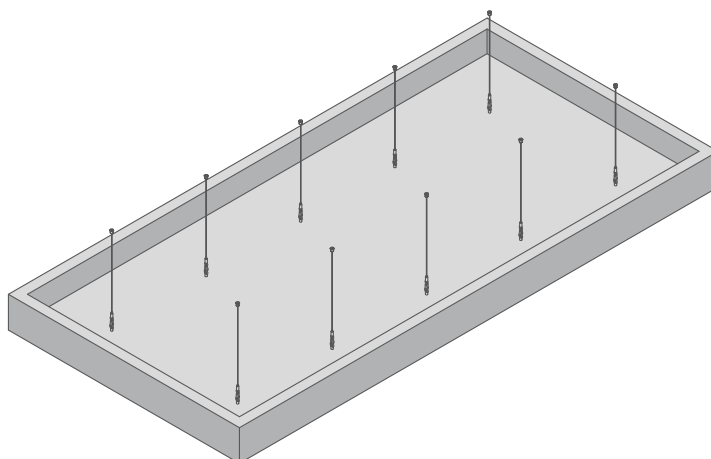

MONTAGEBEISPIELE

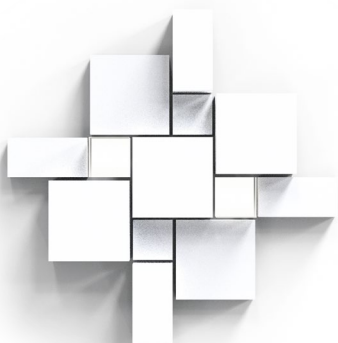

Corpus

	Farbe	Teile-Nr.	Abmessung [mm, nom.]	VPE	Preis/Stk. [€]	L-Kat. ¹
Corpus S1	Vlies weiß	00074869	520 x 520 x 150	1	260,65 ²	X
Corpus S2		00074870	520 x 520 x 300		347,05 ²	X
Corpus M1		00074871	1120 x 520 x 150		347,05 ²	X
Corpus M2		00074872	1120 x 520 x 300		394,65 ²	X
Corpus L1		00074873	1120 x 1120 x 150		394,65 ²	X
Corpus L2		00074874	1120 x 1120 x 300		483,60 ²	X
Corpus XL1		00074875	1120 x 1720 x 150		572,00 ²	X
Corpus XL2		00074876	1120 x 1720 x 300		663,10 ²	X
Corpus XXL1		00074877	1120 x 2320 x 150		710,45 ²	X
Corpus XXL2		00074878	1120 x 2320 x 300		799,45 ²	X

KOMBINIERBAR MIT DESIGNLEUCHTE



Corpus LED (Seite 346)

¹ Details zu den Lieferkategorien finden Sie auf Seite 6

² Die Montagesets sind im Preis enthalten. Bitte wählen Sie Ihr gewünschtes Montageset aus und bestellen es dazu.

Corpus Montagesets

DECKENMONTAGE

	Bezeichnung/Abmessungen	Bestellmenge	Teile-Nr.
Corpus S, M, L	Set enthält 4 Seilsets bestehend aus Deckenbefestiger M6, Drahtseil, Länge 1500 mm und Stockschraube mit Seil-Schnellversteller	1	00082764 ¹
Corpus XL	Set enthält 4 Seilsets bestehend aus Deckenbefestiger M6, Drahtseil, Länge 1500 mm und Stockschraube mit Seil-Schnellversteller	2	00082764 ¹
Corpus XXL	Set enthält 4 Seilsets bestehend aus Deckenbefestiger M6, Drahtseil, Länge 1500 mm und Stockschraube mit Seil-Schnellversteller	1	00082764 ¹
	UND Set enthält 6 Seilsets bestehend aus Deckenbefestiger M6, Drahtseil, Länge 1500 mm und Stockschraube mit Seil-Schnellversteller	1	00082763 ¹

WANDMONTAGE

	Bezeichnung/Abmessungen	Bestellmenge	Teile-Nr.
Corpus S, M, L	Set enthält 4 Wandkrallen	1	00073602 ¹
Corpus XL	Set enthält 6 Wandkrallen	2	00073603 ¹
Corpus XXL	Set enthält 4 Wandkrallen	1	00073602 ¹
	UND Set enthält 6 Wandkrallen	1	00073603 ¹



Seilset für die Deckenmontage



Wandkralle für die Wandmontage

Das Montagezubehör ist nur für ruhende und statische Belastung zugelassen und für bewegliche dynamische Lasten ungeeignet.

¹ Die Montagesets sind im Preis enthalten. Bitte wählen Sie Ihr gewünschtes Montageset aus und bestellen es dazu.

ABSORBER

Selecta – Deckensegel/Wandabsorber

■ OWAconsult collection

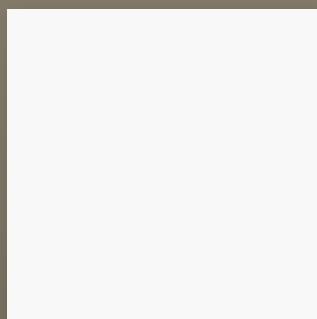

Vlies weiß

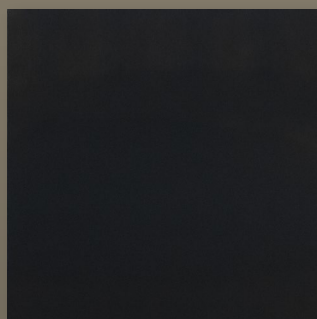

Vlies schwarz

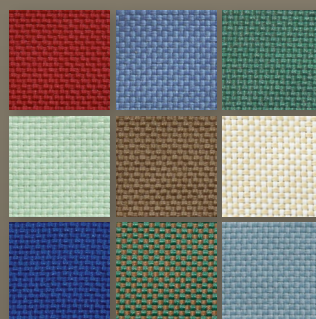

Stoff farbig
gem. Stoffmuster (Seite 69)

Schallabsorption:

siehe Druckschriften [1964 Deckensegel](#) oder [1587 Wandabsorber](#)

Material:

Glaswolle

Oberfläche:

Sichtseiten und Kanten vlieskaschert oder mit farbigem Stoffbezug

Brandverhalten*:

Vlies weiß: A2-s1,d0 (EN 13501-1), Vlies schwarz: A2-s3,d0 (EN 13501-1)

Feuchtigkeitsbeständigkeit:

bis zu 90 % RH, kurzfristig

*nur bei vlieskaschierter Ausführung

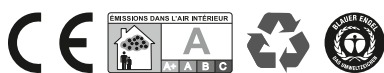

bei vlieskaschierter Ausführung

Selecta

Unsere Selecta Absorber können zur **Deckenmontage** (mit Seilsets), **Direktmontage** (mit Z-Haken) oder **Wandbefestigung** (mit Wandkrallen) genutzt werden. Die Abbildungen zeigen die Elemente als Deckensegel mit Seilabhängung.

Selecta one

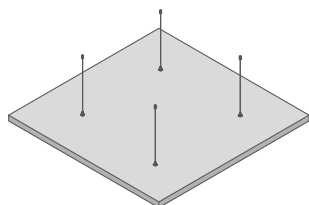

Selecta plus

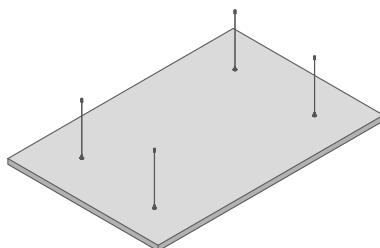

Selecta loop

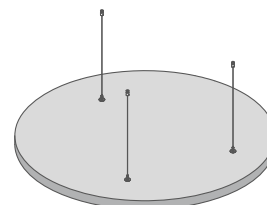

Selecta grande

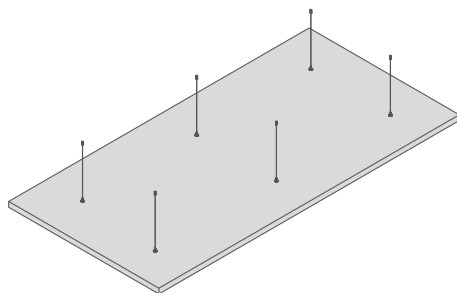

Selecta grande XL

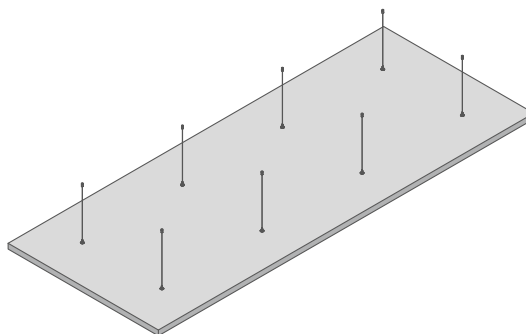

Selecta flex – Designvorschläge

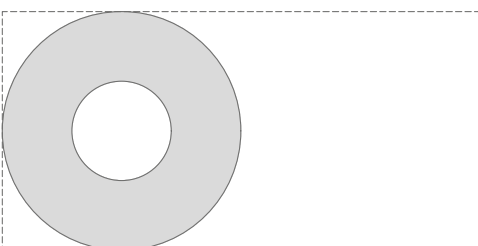
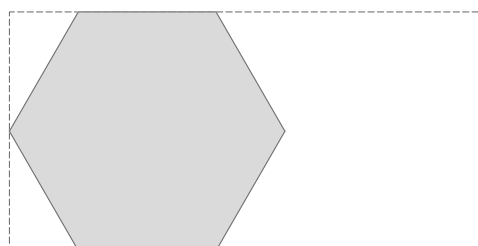
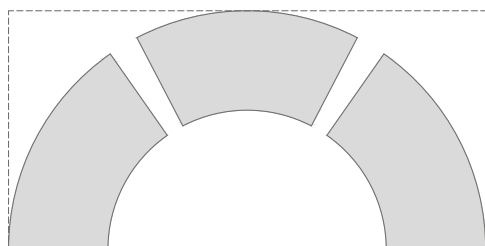

Die Strichlinie bildet die maximal mögliche Größe (2400 x 1200 mm) ab. Alle Formen müssen vorher auf Machbarkeit geprüft werden. Absorptionwerte und benötigtes Montagezubehör abhängig von gewünschter Geometrie.

Selecta

VLIESKASCHIERT

	Farbe	Teile-Nr.	Abmessung [mm, nom.]	VPE	Preis/Stk. [€]	L-Kat. ¹
Selecta one	Vlies weiß	00074782	1200 x 1200 x 40	1	229,75 ²	B
	Vlies schwarz	00093109			242,10 ²	X
Selecta plus	Vlies weiß	00074783	1800 x 1200 x 40		301,65 ²	B
	Vlies schwarz	00093111			320,50 ²	X
Selecta grande	Vlies weiß	00074780	2400 x 1200 x 40		409,75 ²	B
	Vlies schwarz	00093113			436,15 ²	X
Selecta grande XL	Vlies weiß	00092154	3000 x 1200 x 40		599,85 ²	X
	Vlies schwarz	00093115			653,85 ²	X
Selecta loop 800	Vlies weiß	00077120	Ø 800 x 40		166,25 ²	B
	Vlies schwarz	00093117			174,55 ²	X
Selecta loop 1000	Vlies weiß	00077180	Ø 1000 x 40		204,15 ²	B
	Vlies schwarz	00093119			213,75 ²	X
Selecta loop 1200	Vlies weiß	00074781	Ø 1200 x 40		220,70 ²	B
	Vlies schwarz	00093121			231,70 ²	X
Selecta flex	Vlies weiß	auf Anfrage	max. 2400 x max. 1200 x 40	auf Anfrage ²	X	
	Vlies schwarz	auf Anfrage		auf Anfrage ²	X	

Ein Paar Montagehandschuhe ist im Lieferumfang enthalten.

STOFFBEZUG

	Farbe	Teile-Nr.	Abmessung [mm, nom.]	VPE	Preis/Stk. [€]	L-Kat. ¹
Selecta one	gemäß Stoffmuster (Seite 69)	auf Anfrage	1200 x 1200 x 40	1	251,05 ²	X
Selecta plus		auf Anfrage	1800 x 1200 x 40		333,35 ²	X
Selecta grande		auf Anfrage	2400 x 1200 x 40		441,95 ²	X
Selecta grande XL		auf Anfrage	3000 x 1200 x 40		647,85 ²	X
Selecta loop 800		auf Anfrage	Ø 800 x 40		186,05 ²	X
Selecta loop 1000		auf Anfrage	Ø 1000 x 40		235,45 ²	X
Selecta loop 1200		auf Anfrage	Ø 1200 x 40		255,90 ³	X
Selecta flex		auf Anfrage	max. 2400 x max. 1200 x 40		auf Anfrage ²	X

¹ Details zu den Lieferkategorien finden Sie auf Seite 6

² Die Montagesets sind im Preis enthalten. Bitte wählen Sie Ihr gewünschtes Montageset aus und bestellen es dazu.

Selecta Montagesets

DECKENMONTAGE

	Bezeichnung/Abmessungen	Bestellmenge	Teile-Nr.
Selecta one, plus	Set enthält 4 Seilsets bestehend aus Deckenbefestiger M6, Drahtseil, Länge 1500 mm und Stockschraube mit Seil-Schnellversteller	1	00082764 ¹
Selecta grande	Set enthält 6 Seilsets bestehend aus Deckenbefestiger M6, Drahtseil, Länge 1500 mm und Stockschraube mit Seil-Schnellversteller	1	00082763 ¹
Selecta grande XL	Set enthält 4 Seilsets bestehend aus Deckenbefestiger M6, Drahtseil, Länge 1500 mm und Stockschraube mit Seil-Schnellversteller	2	00082764 ¹
Selecta loop	Set enthält 3 Seilsets bestehend aus Deckenbefestiger M6, Drahtseil, Länge 1500 mm und Stockschraube mit Seil-Schnellversteller	1	00082762 ¹
Selecta flex	Abhängig von Größe und Form		
Verbindungsclammer	Befestigungsabstand der Verbindungsclammern < 300 mm, VPE: 25 Stück	nach Bedarf	00080545 ²

DIREKTMONTAGE

	Bezeichnung/Abmessungen	Bestellmenge	Teile-Nr.
Selecta one, plus	Set enthält 2 Z-Haken und 2 Stockschrauben	2	00088137 ¹
Selecta grande	Set enthält 2 Z-Haken und 2 Stockschrauben	3	00088137 ¹
Selecta grande XL	Set enthält 2 Z-Haken und 2 Stockschrauben	4	00088137 ¹
Selecta loop	Set enthält 2 Z-Haken und 2 Stockschrauben	2	00088137 ¹
Selecta flex	Abhängig von Größe und Form		
Verbindungsclammer	Befestigungsabstand der Verbindungsclammern < 300 mm, VPE: 25 Stück	nach Bedarf	00080545 ²

WANDMONTAGE

	Bezeichnung/Abmessungen	Bestellmenge	Teile-Nr.
Selecta one, plus	Set enthält 4 Wandkrallen	1	00073602 ¹
Selecta grande	Set enthält 6 Wandkrallen	1	00073603 ¹
Selecta grande XL	Set enthält 4 Wandkrallen	2	00073602 ¹
Selecta loop	Set enthält 6 Wandkrallen (für 2 Selecta loop)	1	00073603 ¹
Selecta flex	Abhängig von Größe und Form		
Verbindungsclammer	Befestigungsabstand der Verbindungsclammern < 300 mm, VPE: 25 Stück	nach Bedarf	00080545 ²



Seilset für die Deckenmontage

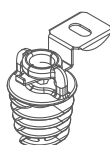

Z-Haken für die Direktmontage



Wandkralle für die Wandmontage

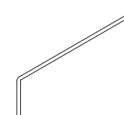

Verbindungsclammer für die Montage zweier oder mehrerer Selecta Segel aneinander

Das Montagezubehör ist nur für ruhende und statische Belastung zugelassen und für bewegliche dynamische Lasten ungeeignet.

¹ Die Montagesets sind im Preis enthalten. Bitte wählen Sie Ihr gewünschtes Montageset aus und bestellen es dazu.

² Preis siehe OWAconstruct-Verzeichnis Seite 407

ABSORBER

Creaprint – Deckensegel/Wandabsorber

■ OWAconsult collection

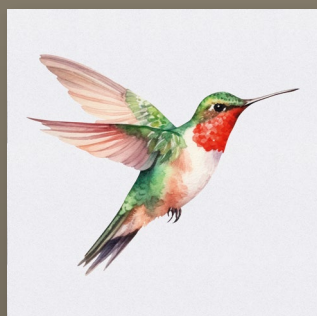

Vlies bedruckt

Schallabsorption:	siehe Druckschriften 1587 Wandabsorber
Material:	Glaswolle
Oberfläche:	Sichtseiten und Kanten vlieskaschiert Sichtseite bedruckt, Kanten weiß
Brandverhalten:	C-s1,d0 (EN 13501-1)
Feuchtigkeitsbeständigkeit:	bis zu 90 % RH, kurzfristig



Creaprint

	Farbe	Teile-Nr.	Abmessung [mm, nom.]	VPE	Preis/Stk. [€]	L-Kat. ¹
Creaprint one	Vlies weiß, individuell bedruckt	00091111	1200 x 1200 x 40	1	auf Anfrage ²	X
Creaprint plus		00091264	1800 x 1200 x 40		auf Anfrage ²	X
Creaprint grande		00091265	2400 x 1200 x 40		auf Anfrage ²	X
Creaprint grande XL		00093665	3000 x 1200 x 40		auf Anfrage ²	X

Ein Paar Montagehandschuhe ist im Lieferumfang enthalten.

Creaprint Montagesets

DECKENMONTAGE

	Bezeichnung/Abmessungen	Bestellmenge	Teile-Nr.
Creaprint one, plus	Set enthält 4 Seilsets bestehend aus Deckenbefestiger M6, Drahtseil, Länge 1500 mm und Stockschraube mit Seil-Schnellversteller	1	00082764 ²
Creaprint grande	Set enthält 6 Seilsets bestehend aus Deckenbefestiger M6, Drahtseil, Länge 1500 mm und Stockschraube mit Seil-Schnellversteller	1	00082763 ²
Creaprint grande XL	Set enthält 4 Seilsets bestehend aus Deckenbefestiger M6, Drahtseil, Länge 1500 mm und Stockschraube mit Seil-Schnellversteller	2	00082764 ²
Verbindungsclammer	Befestigungsabstand der Verbindungsclammern < 300 mm, VPE: 25 Stück	nach Bedarf	00080545 ³

DIREKTMONTAGE

	Bezeichnung/Abmessungen	Bestellmenge	Teile-Nr.
Creaprint one, plus	Set enthält 2 Z-Haken und 2 Stockschrauben	2	00088137 ²
Creaprint grande	Set enthält 2 Z-Haken und 2 Stockschrauben	3	00088137 ²
Creaprint grande XL	Set enthält 2 Z-Haken und 2 Stockschrauben	4	00088137 ²
Verbindungsclammer	Befestigungsabstand der Verbindungsclammern < 300 mm, VPE: 25 Stück	nach Bedarf	00080545 ³

WANDMONTAGE

	Bezeichnung/Abmessungen	Bestellmenge	Teile-Nr.
Creaprint one, plus	Set enthält 4 Wandkrallen	1	00073602 ²
Creaprint grande	Set enthält 6 Wandkrallen	1	00073603 ²
Creaprint grande XL	Set enthält 4 Wandkrallen	2	00073602 ²
Verbindungsclammer	Befestigungsabstand der Verbindungsclammern < 300 mm, VPE: 25 Stück	nach Bedarf	00080545 ³



Seilset für die Deckenmontage

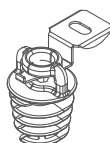

Z-Haken für die Direktmontage



Wandkralle für die Wandmontage

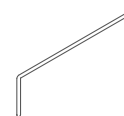

Verbindungsclammer für die Montage zweier oder mehrerer Creaprint Segel aneinander

Das Montagezubehör ist nur für ruhende und statische Belastung zugelassen und für bewegliche dynamische Lasten ungeeignet.

¹ Details zu den Lieferkategorien finden Sie auf Seite 6

² Die Montagesets sind im Preis enthalten. Bitte wählen Sie Ihr gewünschtes Montageset aus und bestellen es dazu.

³ Preis siehe OWAconstruct-Verzeichnis Seite 407

ABSORBER

Selecta Metall - Deckensegel

■ OWAtecta

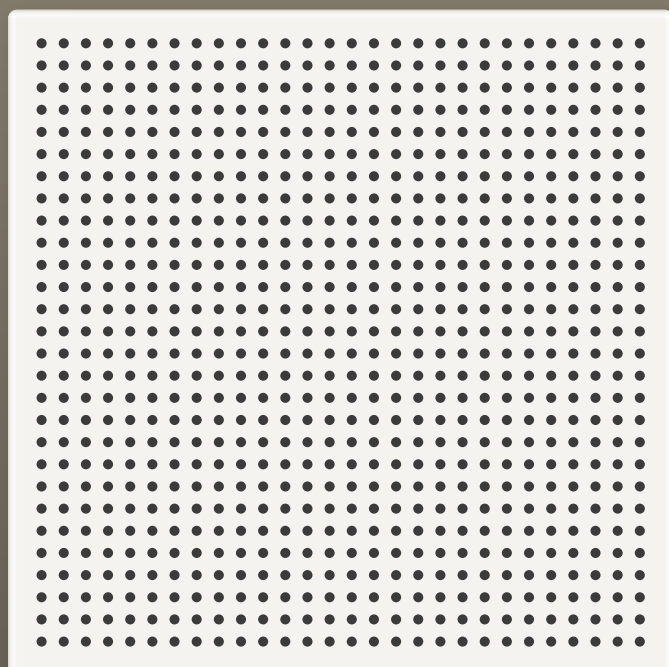

Schallabsorption:	siehe Druckschrift 1964 Deckensegel
Material:	Metallplatte, verzinktes Stahlblech
Oberfläche:	pulverbeschichtet, weiß
Lochung:	Rg2516 Ø 2,5 mm, 16 % freier Querschnitt
Brandverhalten:	A2-s1,d0 (EN 13501-1)
Feuchtigkeitsbeständigkeit:	bis zu 90 % RH, kurzfristig



Selecta Metall

Selecta Metall one

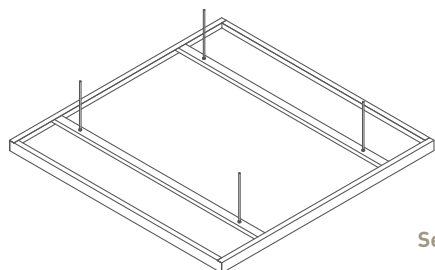

Selecta Metall grande

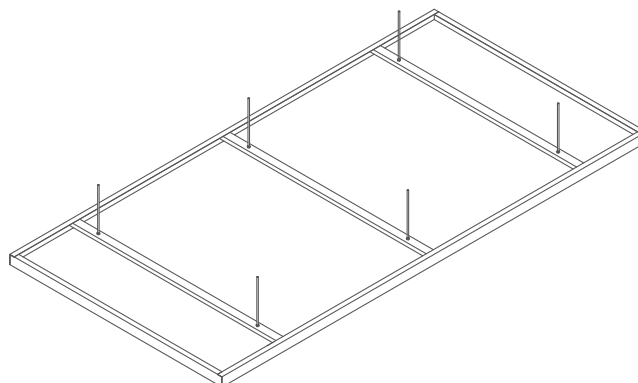

Selecta Metall plus

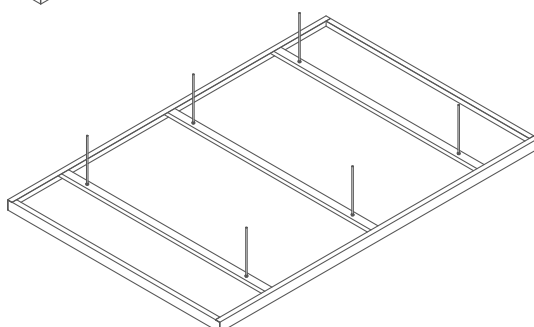

	Teile-Nr.	Abmessung [mm, nom.]	VPE	Preis/Stk. [€]	L-Kat.
Selecta Metall one	00092132	1200 x 1200 x 50		214,45	X
Selecta Metall plus	00092133	1800 x 1200 x 50	1	292,85	X
Selecta Metall grande	00092134	2400 x 1200 x 50		382,50	X

Sonderformate/Sonderformen auf Anfrage. Mindermengenzuschlag 350,00 €/Abruf bei Bestellung von Sonderformaten/Sonderformen unter 35 Stück.

Selecta Metall Montage

Die Deckensegel sind vor Ort mit Gewindestäben M6 in entsprechender Zahl zu montieren. Gewindestäbe sind nicht im Lieferumfang enthalten.

	benötigtes Zubehör	
Selecta Metall one	4 Gewindestäbe M6	
Selecta Metall plus	6 Gewindestäbe M6	Bezug über Fachhandel
Selecta Metall grande	6 Gewindestäbe M6	

Das Montagezubehör ist nur für ruhende und statische Belastung zugelassen und für bewegliche dynamische Lasten ungeeignet.

ABSORBER

Magnet-Pinnwandabsorber

■ OWAtecta

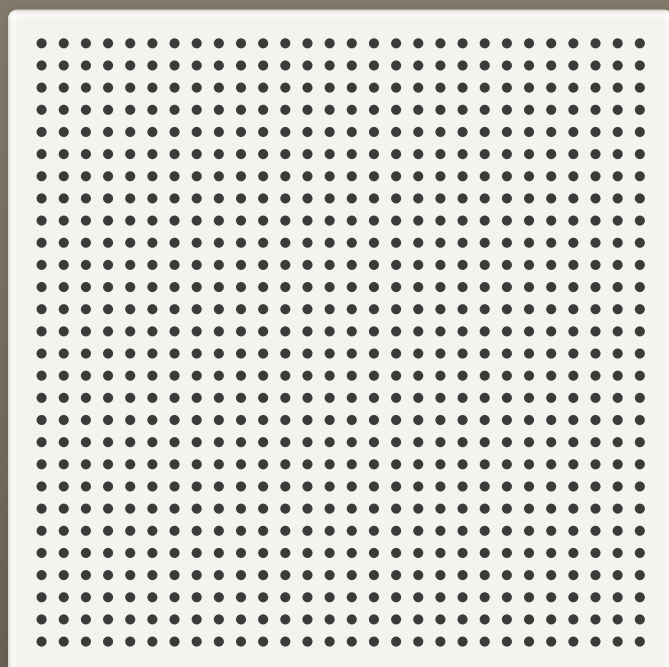
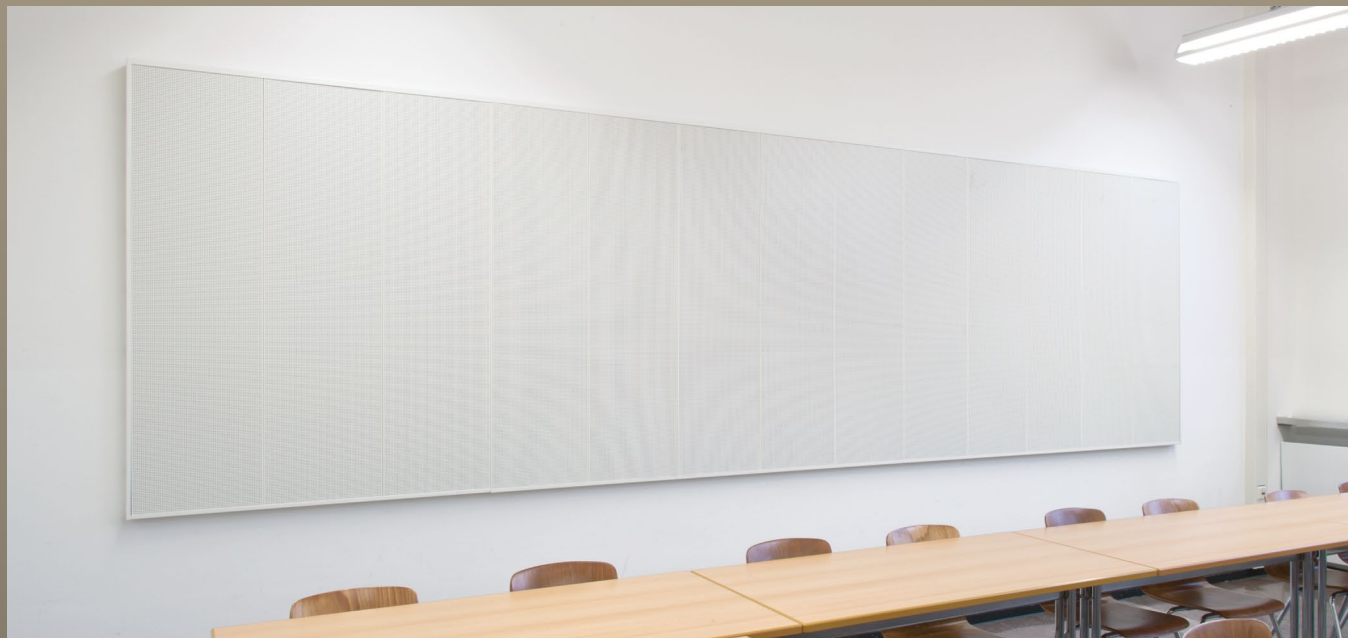

Schallabsorption:	siehe Druckschrift 9366
Material:	Metallplatte, verzinktes Stahlblech
Oberfläche:	pulverbeschichtet, weiß
Lochung:	Rg2516 Ø 2,5 mm, 16 % freier Querschnitt
Brandverhalten:	A2-s1,d0 (EN 13501-1)
Feuchtigkeitsbeständigkeit:	bis zu 90 % RH, kurzfristig



Magnet-Pinnwandabsorber

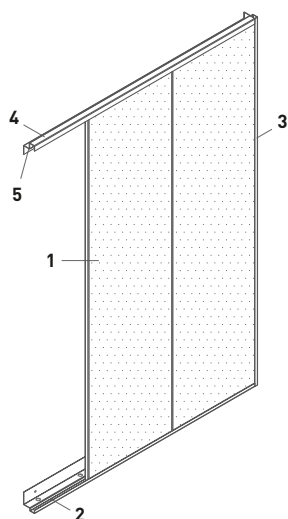

		Teile-Nr.	Bezeichnung/Abmessungen	VPE	Preis/Stk. [€]	L-Kat. ¹
1	Absorberelement Rg2516	00078515	1500 x 400 x 0,6 mm	5	113,25 ²	B
	Mineralplatte	00057153	1500 x 396 x 15 mm	10		
2	Grundbausatz, weiß für Feldgröße: ca. 2016 x 1518 mm	00078513	1 Stück Rahmenprofil unten, Länge 1990 mm	1	261,50	B
3			2 Stück Rahmenprofil seitlich, Länge 1518 mm			
4			1 Stück Rahmenprofil, oben, Länge 1990 mm			
5	Verlängerungsbausatz, weiß für die Erweiterung in beliebiger Länge (in 400 mm Schritten)	00078514	1 Stück Rahmenprofil unten, Länge 2000 mm	1	128,60	B
			1 Stück Rahmenprofil oben, Länge 2000 mm Kann bauseits zugeschnitten werden			
5	Fugenband Nr. 99308, anthrazit	00078524	Rolle á 25 m	1	0,48	B

MATERIALBEDARF für Standardfeldgröße (Feldbreite 2016 mm x Feldhöhe 1518 mm)

Konstruktionsteil	Feldbreite (verlängerbar in 400 mm Schritten)		
	2000 mm	4000 mm	6000 mm
1 Metall-Langfeldplatte 5/P, Abmessung 1500 x 400 mm	5 Stück	10 Stück	15 Stück
Mineralplatte 10/P, 1500 x 396 mm ringsum scharfkantig Vorderseite: Harmony ohne Grundierung, Rückseite: ohne Grundierung	10 Stück	10 Stück	20 Stück
Grundbausatz für OWAtecta Pinnwandabsorber S 60 bestehend aus:			
2 1 Stück Rahmenprofil unten (51,5/31,5/13/23/13,5 x 1990 mm) Profilfarbe: weiß	1 Stück	1 Stück	1 Stück
3 2 Stück Rahmenprofil seitlich (51,5/31,5/13/23/13,5 x 1518 mm)			
4 1 Stück Rahmenprofil oben (37/29/25,5/25,5/21,5 x 1990 mm)			
5 Fugenband	1 Rolle	1 Rolle	1 Rolle
Verlängerungsbausatz für Pinnwandabsorber S 60 bestehend aus:			
1 Stück Rahmenprofil unten (51,5/31,5/13/23/13,5 x 2000 mm) Profilfarbe: weiß	-	1 Stück	2 Stück
1 Stück Rahmenprofil oben (37/29/25,5/25,5/21,5 x 2000 mm)			

Achtung: Abgabe nur in kompletten Verpackungseinheiten bzw. Bausätzen möglich

¹ Details zu den Lieferkategorien finden Sie auf Seite 6

² Preis inkl. Mineralplatte



ABSORBER

FreeStyle Lamellen

■ OWAconsult collection

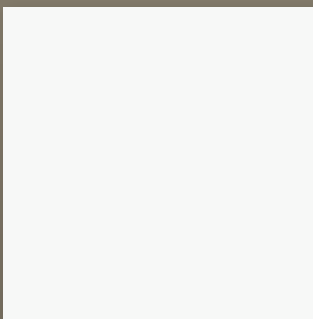

Vlies weiß

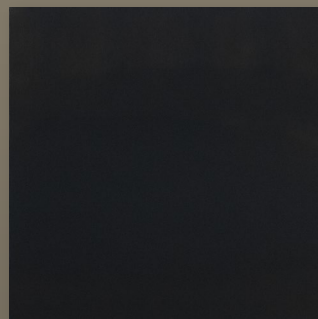

Vlies schwarz

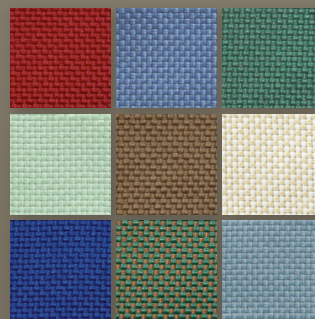

Stoff farbig
gem. Stoffmuster (Seite 69)

- Schallabsorption:** siehe Druckschrift [1964 Deckensegel](#)
- Material:** Glaswolle
- Oberfläche:** Sichtseiten und Kanten vlieskaschiert oder mit farbigem Stoffbezug
- Brandverhalten*:** Vlies weiß: A2-s1,d0 (EN 13501-1), Vlies schwarz: A2-s3,d0 (EN 13501-1)
- Feuchtigkeitsbeständigkeit:** bis zu 90 % RH, kurzfristig

*nur bei vlieskaschierter Ausführung



bei vlieskaschierter Ausführung

FreeStyle Lamellen

FreeStyle S

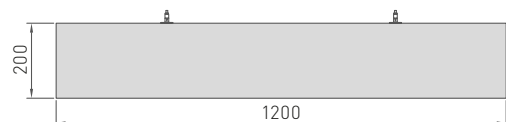

FreeStyle M

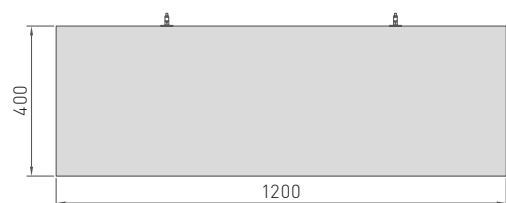

FreeStyle L

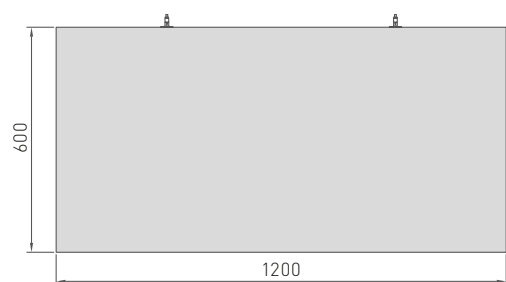

FreeStyle flex – Designvorschläge

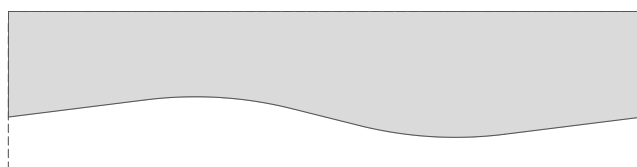
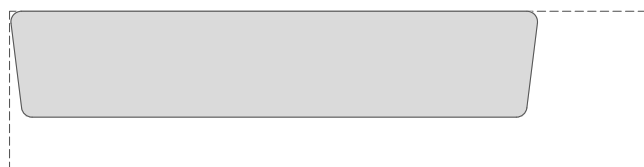
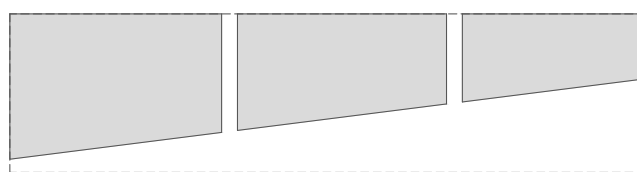

Die Strichlinie bildet die maximal mögliche Größe (2400 x 600 mm) ab. Alle Formen müssen vorher auf Machbarkeit geprüft werden. Absorptionswerte und benötigtes Montagezubehör abhängig von gewünschter Geometrie.

FreeStyle Lamellen

VLIESKASCHIERT

	Farbe	Teile-Nr.	Abmessung [mm, nom.]	VPE	Preis/Paket [€]	L-Kat. ¹
FreeStyle S	Vlies weiß	00076308	1200 x 200 x 40	6	222,90	B
	Vlies schwarz	00093123			233,50	X
FreeStyle M	Vlies weiß	00076639	1200 x 400 x 40	3	211,00	B
	Vlies schwarz	00093125			217,85	X
FreeStyle L	Vlies weiß	00076796	1200 x 600 x 40	2	202,35	X
	Vlies schwarz	00093127			216,10	X
FreeStyle flex	Vlies weiß	auf Anfrage	max. 2400 x max. 600 x 40		auf Anfrage	X
	Vlies schwarz	auf Anfrage			auf Anfrage	X

Ein Paar Montagehandschuhe ist im Lieferumfang enthalten.

STOFFBEZUG

	Farbe	Teile-Nr.	Abmessung [mm, nom.]	VPE	Preis/Paket [€]	L-Kat. ¹
FreeStyle S	gemäß Stoffmuster (Seite 69)	auf Anfrage	1200 x 200 x 40	6	279,25	X
FreeStyle M		auf Anfrage	1200 x 400 x 40	3	247,30	X
FreeStyle L		auf Anfrage	1200 x 600 x 40	2	246,75	X
FreeStyle flex		auf Anfrage	max. 2400 x max. 600 x 40		auf Anfrage	X

FreeStyle Lamellen Montagesets

SEILABHÄNGUNG

Bezeichnung/Abmessungen	VPE	Teile-Nr.	Preis [€]	L-Kat. ¹
Set enthält 2 Seilsets bestehend aus Deckenbefestiger M6, Drahtseil, Länge 1500 mm und Stockschraube mit Seil-Schnellversteller	1	00082765	24,40 ² /Set	C
Verbindungsklammer bei Längsverbindung der Lamellen auf der Oberseite Befestigungsabstand der Verbindungsklammern < 300 mm	25	00080545	31,80 ² /Paket	X
Kunststoff-Pin zur Längsverbindung zweier Lamellen im unteren Bereich	200	00082538	247,20 ² /Paket	X



Seilset

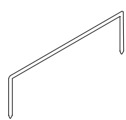

Verbindungsklammer



Kunststoff-Pin

¹ Details zu den Lieferkategorien finden Sie auf Seite 6

² Pro Lamelle je ein Montageset dazu bestellen.

FreeStyle Lamellen Montagesets

DIREKTMONTAGE

Bezeichnung/Abmessungen	VPE	Teile-Nr.	Preis/Set [€]	L-Kat. ¹
Set enthält 2 Z-Haken und 2 Stockschrauben	1	00088137	13,05 ²	C

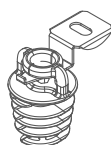

Z-Haken für die Direktmontage

MONTAGE AN SYSTEM S 3

	Bezeichnung/Abmessungen	VPE	Teile-Nr.	Preis [€]	L-Kat. ¹
1	12/30/2 Schnellabhänger mit Doppelspannfeder Durchmesser: 4 mm, Höchstbelastung: 0,25 KN, max. Spannbereich: 270 mm; es ist ein Drahtüberstand von min. 15 mm einzuhalten	100	00075052	0,36/Stück	A
2	45 Tragprofil, Höhe: 38 mm, Breite: 24 mm, Länge: 3750 mm, Sichtseite: weiß	25	00066011	1,87/m	A
3	46 Verbindungsprofil, Höhe: 32 mm, Breite: 24 mm, Länge: 625 mm, Sichtseite: weiß	75	00059095	1,87/m	A
4	Set enthält 2 Befestigungsclips mit Aufhängeklammer und 2 Stockschrauben mit Kopfgeometrie für Aufhängeklammer	1	00091457	18,60/Set	X
	Verbindungsclammer bei Längsverbinding der Lamellen	25	00080545	31,80/Paket	X
	Kunststoff-Pin zur Längsverbinding zweier Lamellen im unteren Bereich	200	00082538	247,20/Paket	X

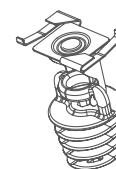
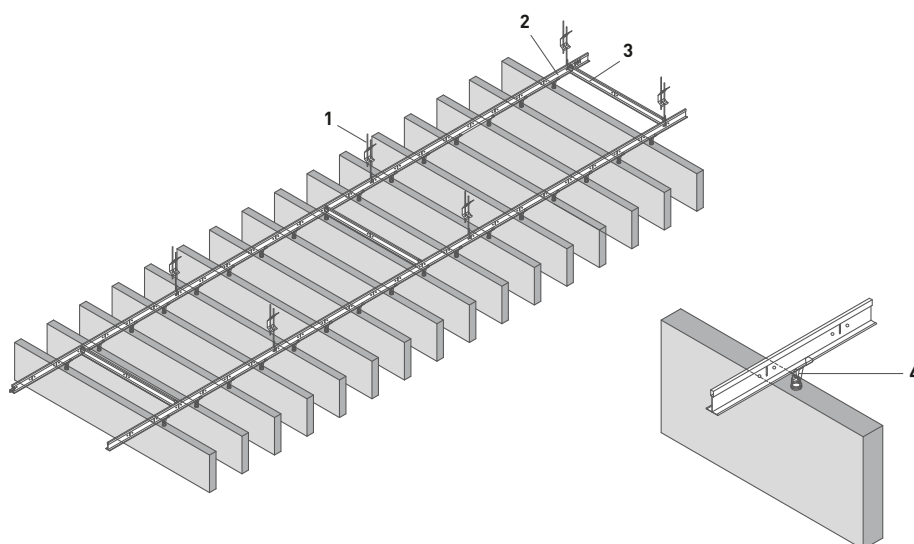

Befestigungsclip mit Stockschraube

Das Montagezubehör ist nur für ruhende und statische Belastung zugelassen und für bewegliche dynamische Lasten ungeeignet.

¹ Details zu den Lieferkategorien finden Sie auf Seite 6
² Pro Lamelle je ein Montageset dazu bestellen.



ABSORBER

FreeStyle Wandabsorber

■ OWAconsult collection

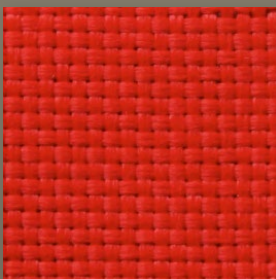

Nr. 52827 rot

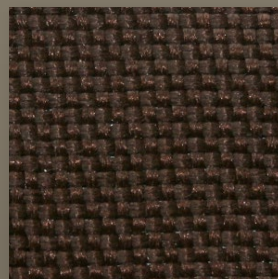

Nr. 52829 dunkelbraun



Nr. 52836 hellbeige



Nr. 52837 braun

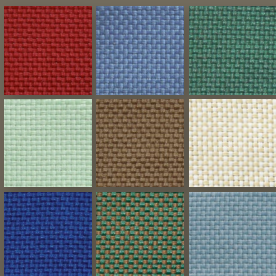

Stoff farbig
gem. Stoffmuster (Seite 69)

Schallabsorption:

siehe Druckschrift [1587 Wandabsorber](#)

Material:

Glaswolle

Oberfläche:

Sichtseiten und Kanten vlieskaschier
oder mit farbigem Stoffbezug

Feuchtigkeitsbeständigkeit:

bis zu 90 % RH, kurzfristig



FreeStyle Wandabsorber

FreeStyle Q

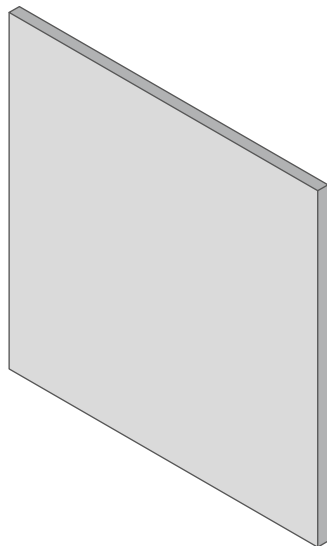

FreeStyle R

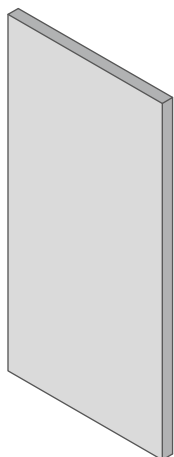

FreeStyle TR

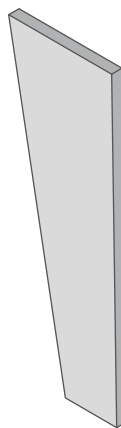

FreeStyle TL

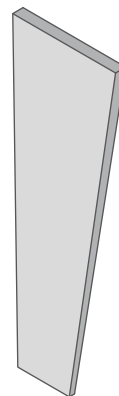

FreeStyle QS

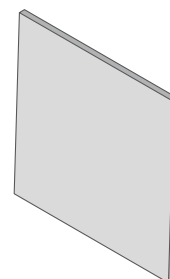

STOFFBEZUG – Standard-Farben

	Farbe	Teile-Nr.	Abmessung [mm, nom.]	VPE	Preis/Paket [€]	L-Kat. ¹
FreeStyle TR	Nr. 52827 rot	00074950	1200 x 400/200 x 40/20	4	501,20 ²	X
	Nr. 52829 dunkelbraun	00074976			501,20 ²	X
	Nr. 52836 hellbeige	00074980			501,20 ²	X
	Nr. 52837 braun	00074982			501,20 ²	X
FreeStyle TL	Nr. 52827 rot	00074983	1200 x 400/200 x 40/20	4	501,20 ²	X
	Nr. 52829 dunkelbraun	00074984			501,20 ²	X
	Nr. 52836 hellbeige	00074985			501,20 ²	X
	Nr. 52837 braun	00074986			501,20 ²	X
FreeStyle R	Nr. 52827 rot	00074987	1200 x 600 x 40	2	230,35 ²	X
	Nr. 52829 dunkelbraun	00074988			230,35 ²	X
	Nr. 52836 hellbeige	00074989			230,35 ²	X
	Nr. 52837 braun	00074990			230,35 ²	X
FreeStyle Q	Nr. 52827 rot	00074991	1200 x 1200 x 40	1	249,20 ²	X
	Nr. 52829 dunkelbraun	00074992			249,20 ²	X
	Nr. 52836 hellbeige	00074993			249,20 ²	X
	Nr. 52837 braun	00074994			249,20 ²	X
FreeStyle QS	Nr. 52827 rot	00074995	600 x 600 x 40/20	8	760,00 ²	X
	Nr. 52829 dunkelbraun	00074996			760,00 ²	X
	Nr. 52836 hellbeige	00074997			760,00 ²	X
	Nr. 52837 braun	00074998			760,00 ²	X

¹ Details zu den Lieferkategorien finden Sie auf Seite 6

² Die Montagesets sind im Preis enthalten. Bitte wählen Sie Ihr gewünschtes Montageset aus und bestellen es dazu.

FreeStyle Wandabsorber

STOFFBEZUG – Farben nach Wahl

	Farbe	Teile-Nr.	Abmessung [mm, nom.]	VPE	Preis/Paket [€]	L-Kat. ¹
FreeStyle TR	gemäß Stoffmuster (Seite 69)	auf Anfrage	1200 x 400/200 x 40/20	4	auf Anfrage ²	X
FreeStyle TL		auf Anfrage	1200 x 400/200 x 40/20	4	auf Anfrage ²	X
FreeStyle R		auf Anfrage	1200 x 600 x 40	2	auf Anfrage ²	X
FreeStyle Q		auf Anfrage	1200 x 1200 x 40	1	auf Anfrage ²	X
FreeStyle QS		auf Anfrage	600 x 600 x 40/20	8	auf Anfrage ²	X

FreeStyle Wandabsorber Montagesets

MONTAGESETS

	Bezeichnung/Abmessungen	Bestellmenge	Teile-Nr.
FreeStyle Q, R	Set enthält 4 Wandkrallen	1	00073602 ²
FreeStyle TR, TL, QS	Set enthält 2 Wandkrallen 60 x 52 x 15 mm und 2 Wandkrallen 88 x 52 x 35 mm	1	00075611 ²

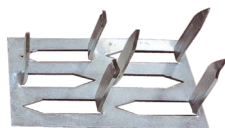

Wandkralle für 40 mm dicke Wandabsorber



Wandkralle für 40/20 mm dicke Wandabsorber

Das Montagezubehör ist nur für ruhende und statische Belastung zugelassen und für bewegliche dynamische Lasten ungeeignet.

¹ Details zu den Lieferkategorien finden Sie auf Seite 6

² Die Montagesets sind im Preis enthalten. Bitte wählen Sie Ihr gewünschtes Montageset aus und bestellen es dazu.





ABSORBER

FreeStyle cells

■ OWAconsult collection



Vlies weiß

- Schallabsorption:** siehe Druckschrift [1964 Deckensegel](#)
- Material:** Glaswolle
- Oberfläche:** Sichtseiten und Kanten vlieskaschiert
- Brandverhalten:** A2-s1,d0 (EN 13501-1)
- Feuchtigkeitsbeständigkeit:** bis zu 90 % RH, kurzfristig



FreeStyle cells

Stern

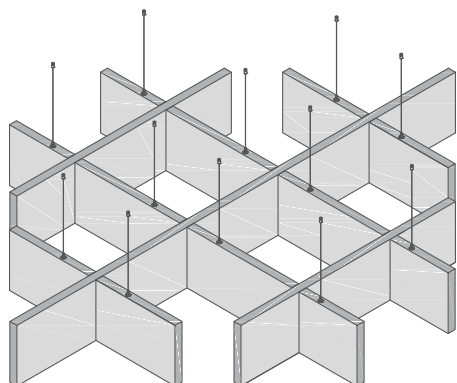

Kreis

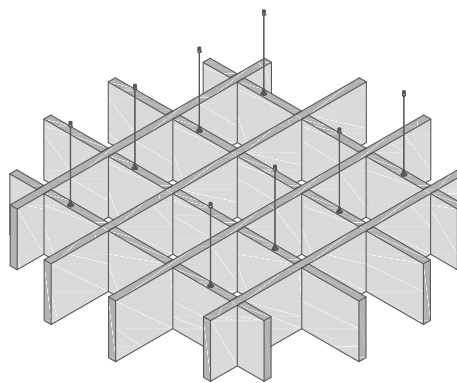

Asymmetrisch

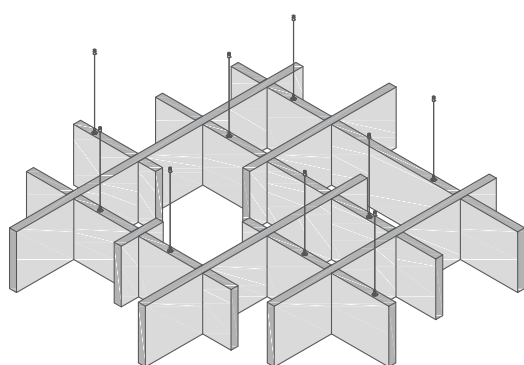

Quadrat

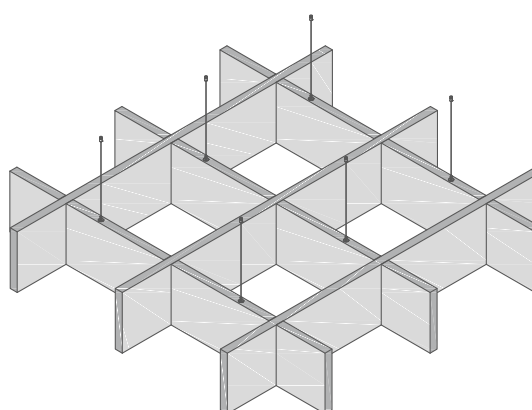

	Farbe	Teile-Nr.	Abmessung [mm, nom.]	VPE	Preis/Stk. [€]	L-Kat. ¹
FreeStyle cells Stern	Vlies weiß	00095273	1800 x 1800 x 300	1	789,00 ²	X
FreeStyle cells Kreis	Vlies weiß	00095268	1800 x 1800 x 300	1	829,00 ²	X
FreeStyle cells Asymmetrisch	Vlies weiß	00095271	1800 x 1800 x 300	1	759,00 ²	X
FreeStyle cells Quadrat	Vlies weiß	00095272	1800 x 1800 x 300	1	739,00 ²	X

Ein Paar Montagehandschuhe ist im Lieferumfang enthalten.

¹ Details zu den Lieferkategorien finden Sie auf Seite 6

² Die Montagesets sind im Preis enthalten. Bitte wählen Sie Ihr gewünschtes Montageset aus und bestellen es dazu.

FreeStyle cells Montagesets

DECKENMONTAGE

	Bezeichnung/Abmessungen	Bestellmenge	Teile-Nr.
FreeStyle cells Stern	Set enthält 6 Seilsets bestehend aus Deckenbefestiger M6, Drahtseil, Länge 1500 mm und Stockschraube mit Seil-Schnellversteller	2	00082763 ¹
FreeStyle cells Kreis	Set enthält 4 Seilsets bestehend aus Deckenbefestiger M6, Drahtseil, Länge 1500 mm und Stockschraube mit Seil-Schnellversteller	2	00082764 ¹
FreeStyle cells Asymmetrisch	Set enthält 3 Seilsets bestehend aus Deckenbefestiger M6, Drahtseil, Länge 1500 mm und Stockschraube mit Seil-Schnellversteller	1	00082762 ¹
	UND Set enthält 6 Seilsets bestehend aus Deckenbefestiger M6, Drahtseil, Länge 1500 mm und Stockschraube mit Seil-Schnellversteller	1	00082763 ¹
FreeStyle cells Quadrat	Set enthält 6 Seilsets bestehend aus Deckenbefestiger M6, Drahtseil, Länge 1500 mm und Stockschraube mit Seil-Schnellversteller	1	00082763 ¹
Verbindungsclammer	Befestigungsabstand der Verbindungsclammern < 300 mm, VPE: 25 Stück	nach Bedarf	00080545 ²
Kunststoff-Pin	Zur Längsverbindung zweier Lamellen im unteren Bereich, VPE: 200 Stück	nach Bedarf	00082538 ²

DIREKTMONTAGE

	Bezeichnung/Abmessungen	Bestellmenge	Teile-Nr.
FreeStyle cells Stern	Set enthält 2 Z-Haken und 2 Stockschrauben	5	00088137 ¹
FreeStyle cells Kreis	Set enthält 2 Z-Haken und 2 Stockschrauben	4	00088137 ¹
FreeStyle cells Asymmetrisch	Set enthält 2 Z-Haken und 2 Stockschrauben	5	00088137 ¹
FreeStyle cells Quadrat	Set enthält 2 Z-Haken und 2 Stockschrauben	3	00088137 ¹
Verbindungsclammer	Befestigungsabstand der Verbindungsclammern < 300 mm, VPE: 25 Stück	nach Bedarf	00080545 ²



Seilset

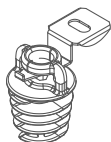

Z-Haken für die Direktmontage

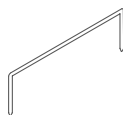

Verbindungsclammer



Kunststoff-Pin

Das Montagezubehör ist nur für ruhende und statische Belastung zugelassen und für bewegliche dynamische Lasten ungeeignet.

¹ Die Montagesets sind im Preis enthalten. Bitte wählen Sie Ihr gewünschtes Montageset aus und bestellen es dazu.

² Preis siehe OWAconstruct-Verzeichnis Seite 407





STOFFMUSTER für Selecta und FreeStyle

■ OWAconsult collection



Stoffqualität:	100 % Polyester, FRATY Garn
Webart:	Panama
Gewicht:	320 g/m ²
Laufbreite:	1500 mm (± 50 mm)

Stoffmuster für Selecta und FreeStyle

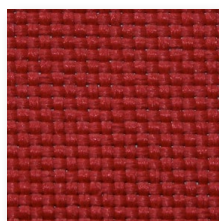

52826 | dunkelrot

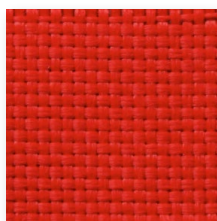

52827 | rot

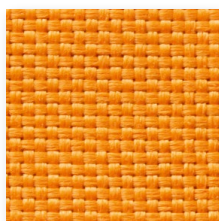

52828 | orange



52829 | dunkelbraun



52830 | schwarz



52831 | dunkelgrau

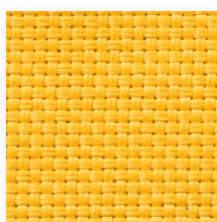

52832 | gelb

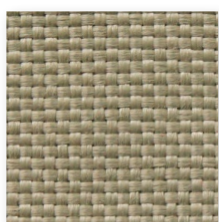

52833 | graugrün

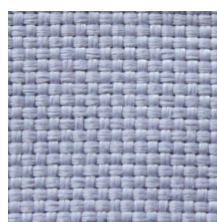

52834 | hellgrau

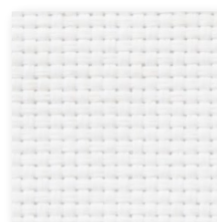

52835 | weiß

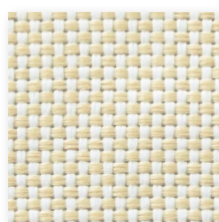

52836 | hellbeige



52837 | mittelbraun

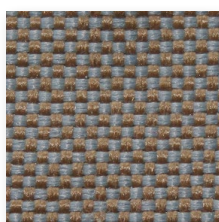

52838 | braun meliert



52839 | grau

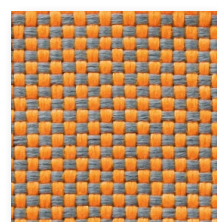

52840 | orange meliert

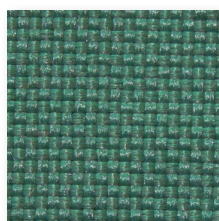

52841 | petrol



52842 | grün meliert



52843 | blau

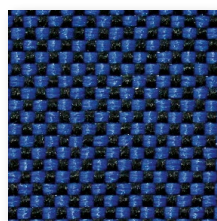

52844 | nachtblau

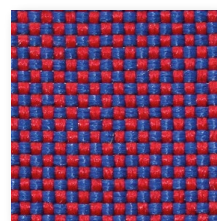

52845 | violett



55244 | steingrau

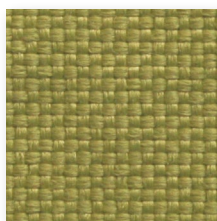

55245 | olivgrün

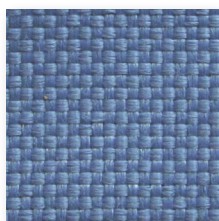

55246 | hellblau

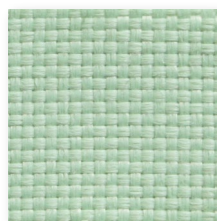

55247 | mintgrün

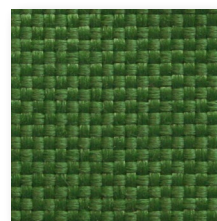

55248 | dunkelgrün



55249 | graublau

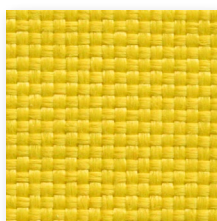

55250 | hellgelb

Gerne senden wir Ihnen eine Stoffmustermappe zu.
Sprechen Sie uns einfach an.

AKUSTIKPLATTEN

■ OWAlifetime collection

OWA Deckensysteme der OWAlifetime collection stehen für höchste Qualität. Sie bieten zuverlässige Lösungen für optimale Raumakustik, effektiven Brandschutz, Hygiene, Feuchtebeständigkeit - alles in einem System. Mit einer breiten Auswahl an Oberflächen und Abhängemöglichkeiten sind unsere Systeme flexibel einsetzbar und passen sich den unterschiedlichsten Anforderungen an. Ob im Einzelhandel, in der Gastronomie, im Gesundheitswesen, in Hotels, Sport- und Freizeiteinrichtungen, Büros oder im Schulbau - OWA bietet maßgeschneiderte Lösungen für jeden Raumtyp. Unsere Mineraldecken eröffnen dabei vielfältige Gestaltungsspielräume und ermöglichen es Planerinnen und Planern, Bau- und Raumakustik individuell zu optimieren.







AKUSTIKPLATTEN

Dessinübersicht

VLIESKASCHIERTE MINERALPLATTEN



Bolero
 $\alpha_w = 0,85$



Brillianto100
 $\alpha_w = 1,00$

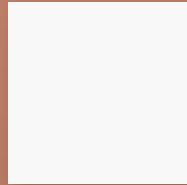

Sinfonia
 $\alpha_w = 0,90$

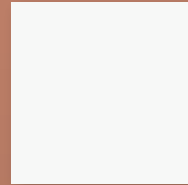

Sinfonia c
 $\alpha_w = 0,70$

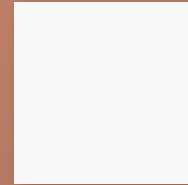

Sinfonia FR
 $\alpha_w = 0,60$

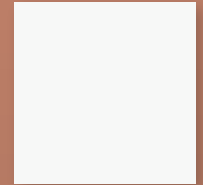

Sinfonia Privacy
 $\alpha_w = 0,70$

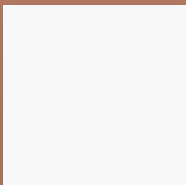

Sinfonia Reflecta
 $\alpha_w = 0,15$

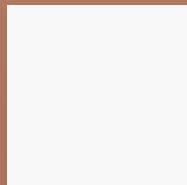

Sinfonia Silencia
 $\alpha_w = 1,00$

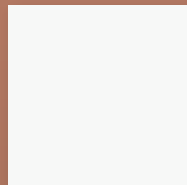

Sinfonia sports
 $\alpha_w = 0,85$



Sinfonia grau/schwarz
 $\alpha_w = 0,85$



OWAcolor (concept)
 $\alpha_w = 0,95$

FARBESCHICHTETE MINERALPLATTEN

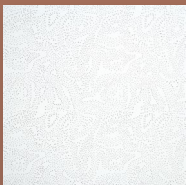

Sternbild
 $\alpha_w = 0,80$

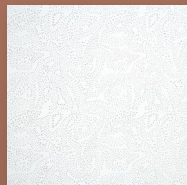

Sternbild smart
 $\alpha_w = 0,60$

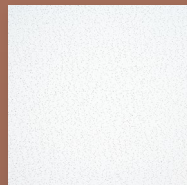

Cosmos/N¹
 $\alpha_w = 0,65$

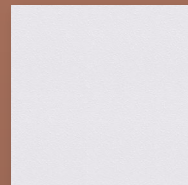

Cosmos/O¹
 $\alpha_w = 0,15$

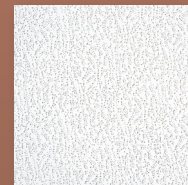

Harmony
 $\alpha_w = 0,60$



Finetta
 $\alpha_w = 0,70$

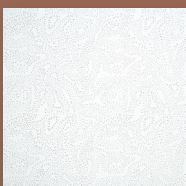

Janus | Sternbild
 $\alpha_w = 0,65$

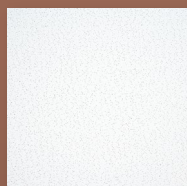

Janus | Cosmos/N
 $\alpha_w = 0,60$

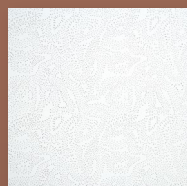

Barriere B | Sternbild
 $\alpha_w = 0,50$

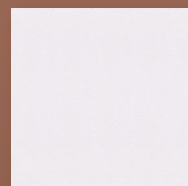

Schlicht
 $\alpha_w = 0,15$

GESANDETE MINERALPLATTEN

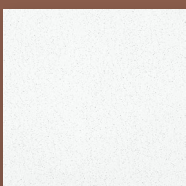

NEW Sandila/N¹
 $\alpha_w = 0,60$

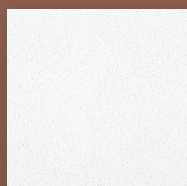



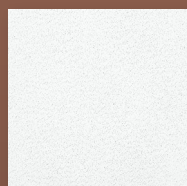













NEW Sandila/N¹ smart
 $\alpha_w = 0,55$



NEW Sandila NRC
 $\alpha_w = 0,65$

¹ N = mit Nadelung, O = ohne Nadelung

KANTEN-/SYSTEMÜBERSICHT

Kante	Plattendicke	für Systeme	
3	14 mm nom. 15 mm nom. 20 mm nom.		SICHTBAR, HERAUSNEHMBAR – 24 MM BREITE PROFILE S 3, S 3 cliq S 3 cliq erdbebensicher
			SICHTBAR, HERAUSNEHMBAR – 15 MM BREITE PROFILE S 15 cliq
			FREIGESPANNT, SICHTBAR, HERAUSNEHMBAR – 24 MM BREITE PROFILE S 6c
3	33 mm nom. 40 mm nom.		BANDRASTER, HERAUSNEHMBAR – 100-125 MM BREITE PROFILE S 18d
			Weitspannträger Typ 8550
			SICHTBAR, HERAUSNEHMBAR – 24 MM BREITE PROFILE S 3, S 3 cliq S 3 sports ballwurfsicher
6	15 mm nom. 20 mm nom.		SICHTBAR, HERAUSNEHMBAR – 24 MM BREITE PROFILE – CONTURA S 3a, S 3a cliq
			BANDRASTER, HERAUSNEHMBAR – 100-125 MM BREITE PROFILE S 18d
			Weitspannträger Typ 8550
15	15 mm nom. 20 mm nom.		SICHTBAR, HERAUSNEHMBAR – 15 MM BREITE PROFILE – CONTURA S 15a cliq
15g	15 mm nom. 20 mm nom.		SICHTBAR, HERAUSNEHMBAR – 15 MM BREITE PROFILE – CONTURA S 15a cliq
15b	15 mm nom. 20 mm nom.		SICHTBAR, HERAUSNEHMBAR – 14,3 MM BREITE PROFILE MIT SCHATTENFUGE S 15b
1 3	15 mm nom. 20 mm nom.		HALBVERDECKT, HERAUSNEHMBAR – 24 MM BREITE PROFILE S 2p
			FREIGESPANNT – VERDECKT, HERAUSNEHMBAR S 6a
6 3	15 mm nom.		BANDRASTER, HERAUSNEHMBAR – 50-150 MM BREITE PROFILE S 18p – Parallelbandraster S 18k – Kreuzbandraster
			FREIGESPANNT – SICHTBAR, HERAUSNEHMBAR – 24 MM BREITE PROFILE – CONTURA S 6b

AKUSTIKPLATTEN

Bolero

■ OWAlifetime collection

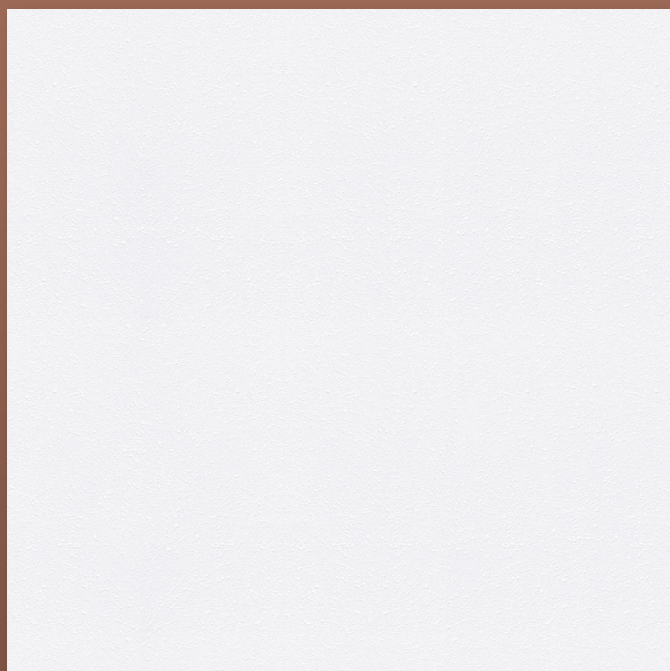







Schallabsorption:	bis zu $\alpha_w = 0,90$
Schalllängsdämmung*:	bis zu $D_{n,f,w} = 27$ dB
Material:	Mineralplatte
Oberfläche:	vlieskaschiert, weiß mit spezieller Farbbeschichtung
Brandverhalten:	A2-s1,d0 [EN 13501-1]
Feuerwiderstand*:	bis REI 60 [EN 13501-2]
Feuchtigkeitsbeständigkeit:	bis zu 95 % RH, kurzfristig
Lichtreflexion:	ca. 89 [ISO 7724-2, ISO 7724-3]
Recyclingfähigkeit:	100 %
Abgabe von Formaldehyde:	< 5 $\mu\text{g}/\text{m}^3$ (ISO 16000)
LEED EQ credit:	TVOC Grenzwert nach CDPH < 50 $\mu\text{g}/\text{m}^3$

* abhängig von Abmessung, System, Rohdecke und sonstigen Zusatzmaßnahmen



Bolero – Kante 3 3

MÖGLICHE SYSTEME



Abmessung	sichtbar			sichtbar, Weitspannträger	
	S 3	S 3 cliq	S 3 cliq erdbebensicher	S 15 cliq	Typ 8550
					

STANDARD-ABMESSUNGEN¹ – 15 mm nom. (OWAcoustic premium)

Teile-Nr.	Abmessung [mm]	VPE	Pak/Pal	m ² /Pal	α_w	D _{n,f,w}	Preis/m ² [€]	L-Kat. ²
00095361	625 x 625 x 15 	12	40	187,50	0,90	27 dB	23,65	B

Bolero – Kante 15b 15b

MÖGLICHE SYSTEME

Abmessung	sichtbar
	S 15b
	

STANDARD-ABMESSUNGEN¹ – 15 mm nom. (OWAcoustic premium)

Teile-Nr.	Abmessung [mm]	VPE	Pak/Pal	m ² /Pal	α_w	D _{n,f,w}	Preis/m ² [€]	L-Kat. ²
00095362	625 x 625 x 15 	10	48	187,50	0,90	27 dB	auf Anfrage	C

¹ Weitere Abmessungen auf Anfrage

² Details zu den Lieferkategorien finden Sie auf Seite 6

AKUSTIKPLATTEN

Brillianto100

■ OWAlifetime collection

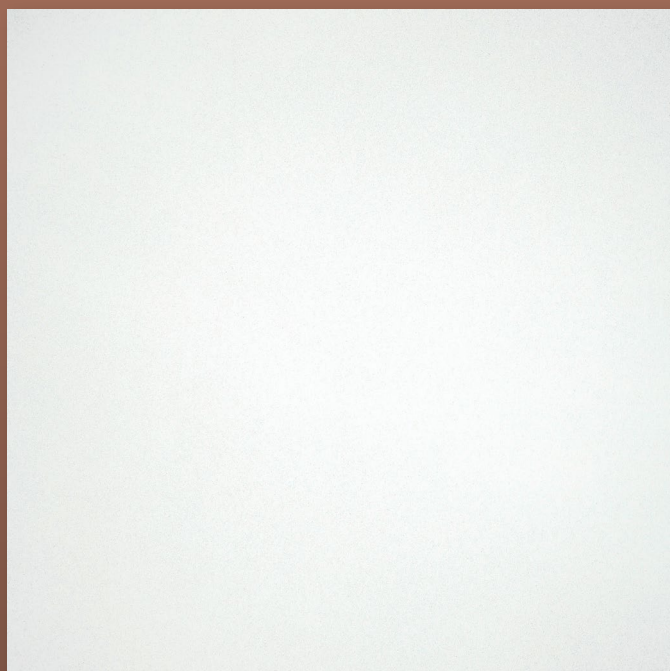

Schallabsorption:	bis zu $\alpha_w = 1,00$
Schalllängsdämmung*:	bis zu $D_{n,f,w} = 22$ dB
Material:	Mineralplatte
Oberfläche:	vlieskaschiert, weiß
Brandverhalten:	A2-s1,d0 [EN 13501-1]
Feuerwiderstand*:	bis REI 45 [EN 13501-2]
Feuchtigkeitsbeständigkeit:	bis zu 95 % RH, kurzfristig
Lichtreflexion:	ca. 78 [ISO 7724-2, ISO 7724-3]
Recyclingfähigkeit:	100 %
Abgabe von Formaldehyde:	< 5 $\mu\text{g}/\text{m}^3$ (ISO 16000)
LEED EQ credit:	TVOC Grenzwert nach CDPH < 50 $\mu\text{g}/\text{m}^3$

* abhängig von Abmessung, System, Rohdecke und sonstigen Zusatzmaßnahmen



Brillianto100 – Kante 3 3

MÖGLICHE SYSTEME

Abmessung	sichtbar				Bandraster	sichtbar, Weitspannträger
	S 3	S 3 cliq	S 3 cliq erdbebensicher	S 15 cliq	S 18d	Typ 8550
	■	■	■	■		■
	■	■	■	■	■	■

STANDARD-ABMESSUNGEN¹ – 15 mm nom. (OWAcoustic premium)

Teile-Nr.	Abmessung [mm]	VPE	Pak/Pal	m ² /Pal	α_w	D _{n,f,w}	Preis/m ² [€]	L-Kat. ²
00094974	600 x 600 x 15	12	40	172,80	1,00	22 dB	19,95	A
00094976	625 x 625 x 15	12	40	187,50	1,00	22 dB	19,95	A
00094977	1200 x 600 x 15	10	24	172,80	1,00	22 dB	19,95	A
00094978	1250 x 625 x 15	10	24	187,50	1,00	22 dB	19,95	A

Brillianto100 – Kante 6 6

MÖGLICHE SYSTEME

Abmessung	sichtbar, Contura		Bandraster	sichtbar, Weitspannträger
	S 3a	S 3a cliq	S 18d	Typ 8550
	■	■		■
	■	■	■	■

STANDARD-ABMESSUNGEN¹ – 15 mm nom. (OWAcoustic premium)

Teile-Nr.	Abmessung [mm]	VPE	Pak/Pal	m ² /Pal	α_w	D _{n,f,w}	Preis/m ² [€]	L-Kat. ²
00094980	600 x 600 x 15	10	48	172,80	1,00	22 dB	24,70	A
00094982	625 x 625 x 15	10	48	187,50	1,00	22 dB	24,70	A
00094983	1200 x 600 x 15	10	24	172,80	1,00	22 dB	24,70	C
00094985	1250 x 625 x 15	10	24	187,50	1,00	22 dB	24,70	C





¹ Weitere Abmessungen auf Anfrage

² Details zu den Lieferkategorien finden Sie auf Seite 6





Brillianto100 – Kante 15



MÖGLICHE SYSTEME

sichtbar, Contura	
Abmessung	S 15a cliq
	
	

STANDARD-ABMESSUNGEN¹ – 15 mm nom. (OWAcoustic premium)

Teile-Nr.	Abmessung [mm]	VPE	Pak/Pal	m ² /Pal	α_w	D _{n,f,w}	Preis/m ² [€]	L-Kat. ²
00094986	600 x 600 x 15 	10	48	172,80	1,00	22 dB	24,70	C
00094988	625 x 625 x 15 	10	48	187,50	1,00	22 dB	24,70	C
00094989	1200 x 600 x 15 	10	24	172,80	1,00	22 dB	auf Anfrage	D
00094991	1250 x 625 x 15 	10	24	187,50	1,00	22 dB	auf Anfrage	D

¹ Weitere Abmessungen auf Anfrage

² Details zu den Lieferkategorien finden Sie auf Seite 6



AKUSTIKPLATTEN

Sinfonia

■ OWAlifetime collection

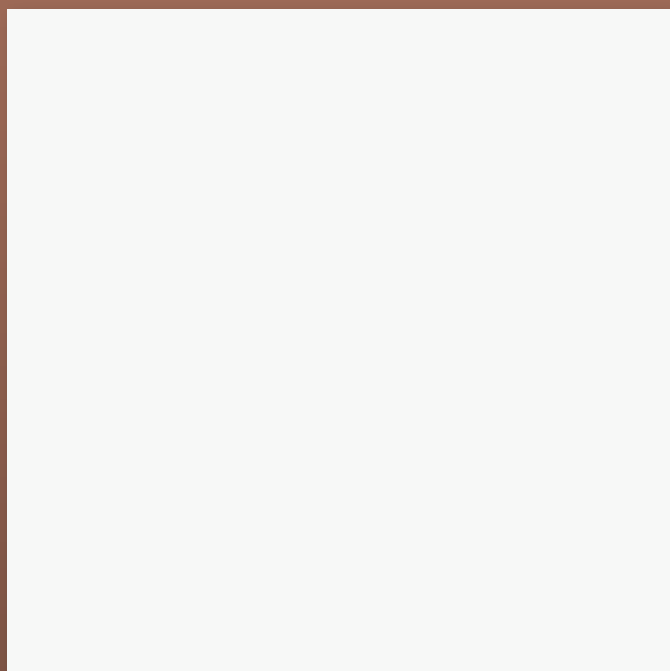

Schallabsorption:	bis zu $\alpha_w = 0,90$
Schalllängsdämmung*:	bis zu $D_{n,f,w} = 27$ dB
Material:	Mineralplatte
Oberfläche:	vlieskaschiert, weiß
Brandverhalten:	A2-s1,d0 [EN 13501-1]
Feuerwiderstand*:	bis REI 60 [EN 13501-2]
Feuchtigkeitsbeständigkeit:	bis zu 95 % RH, kurzfristig
Lichtreflexion:	ca. 87 [ISO 7724-2, ISO 7724-3]
Recyclingfähigkeit:	100 %
Abgabe von Formaldehyde:	< 5 $\mu\text{g}/\text{m}^3$ (ISO 16000)
LEED EQ credit:	TVOC Grenzwert nach CDPH < 50 $\mu\text{g}/\text{m}^3$

* abhängig von Abmessung, System, Rohdecke und sonstigen Zusatzmaßnahmen



Sinfonia – Kante 3 3

MÖGLICHE SYSTEME

Abmessung	sichtbar				Bandraster	sichtbar, Weitspannträger
	S 3	S 3 cliq	S 3 cliq erdbebensicher	S 15 cliq	S 18d	Typ 8550
	■	■	■	■		■
	■	■	■	■	■	■

STANDARD-ABMESSUNGEN¹ – 15 mm nom. (OWAcoustic premium)

Teile-Nr.	Abmessung [mm]	VPE	Pak/Pal	m ² /Pal	α_w	D _{n,f,w}	Preis/m ² [€]	L-Kat. ²
00091499	600 x 600 x 15	12	40	172,80	0,90	27 dB	23,05	A
00091501	625 x 625 x 15	12	40	187,50	0,90	27 dB	23,05	A
00091502	1200 x 600 x 15	10	24	172,80	0,90	27 dB	23,05	A
00091504	1250 x 625 x 15	10	24	187,50	0,90	27 dB	23,05	B

Sinfonia – Kante 6 6

MÖGLICHE SYSTEME

Abmessung	sichtbar, Contura		Bandraster	sichtbar, Weitspannträger
	S 3a	S 3a cliq	S 18d	Typ 8550
	■	■		■
	■	■	■	■

STANDARD-ABMESSUNGEN¹ – 15 mm nom. (OWAcoustic premium)

Teile-Nr.	Abmessung [mm]	VPE	Pak/Pal	m ² /Pal	α_w	D _{n,f,w}	Preis/m ² [€]	L-Kat. ²
00091505	600 x 600 x 15	10	48	172,80	0,90	27 dB	28,45	B
00091507	625 x 625 x 15	10	48	187,50	0,90	27 dB	28,45	B
00091508	1200 x 600 x 15	10	24	172,80	0,90	27 dB	28,45	B
00091510	1250 x 625 x 15	10	24	187,50	0,90	27 dB	28,45	C

¹ Weitere Abmessungen auf Anfrage

² Details zu den Lieferkategorien finden Sie auf Seite 6

Sinfonia – Kante 15

MÖGLICHE SYSTEME

sichtbar, Contura	
Abmessung	S 15a cliq

STANDARD-ABMESSUNGEN¹ – 15 mm nom. (OWAcoustic premium)

Teile-Nr.	Abmessung [mm]	VPE	Pak/Pal	m ² /Pal	α_w	D _{n,f,w}	Preis/m ² [€]	L-Kat. ²
00091511	600 x 600 x 15	10	48	172,80	0,90	27 dB	28,45	B
00091513	625 x 625 x 15	10	48	187,50	0,90	27 dB	28,45	B
00091514	1200 x 600 x 15	10	24	172,80	0,90	27 dB	28,45	D
00091516	1250 x 625 x 15	10	24	187,50	0,90	27 dB	29,00	D

Sinfonia – Kante 15g

MÖGLICHE SYSTEME

sichtbar, Contura	
Abmessung	S 15a cliq

STANDARD-ABMESSUNGEN¹ – 15 mm nom. (OWAcoustic premium)

Teile-Nr.	Abmessung [mm]	VPE	Pak/Pal	m ² /Pal	α_w	D _{n,f,w}	Preis/m ² [€]	L-Kat. ²
00091520	600 x 600 x 15	10	48	172,80	0,90	27 dB	28,45	D
00091522	625 x 625 x 15	10	48	187,50	0,90	27 dB	28,45	B
00091523	1200 x 600 x 15	10	24	172,80	0,90	27 dB	28,45	D
00091525	1250 x 625 x 15	10	24	187,50	0,90	27 dB	28,45	D

¹ Weitere Abmessungen auf Anfrage

² Details zu den Lieferkategorien finden Sie auf Seite 6

Sinfonia – Kante 15b



MÖGLICHE SYSTEME

	sichtbar
Abmessung	S 15b
	

STANDARD-ABMESSUNGEN¹ – 15 mm nom. (OWAcoustic premium)

Teile-Nr.	Abmessung [mm]	VPE	Pak/Pal	m ² /Pal	α_w	D _{n,f,w}	Preis/m ² [€]	L-Kat. ²
00091517	600 x 600 x 15	10	48	172,80	0,90	27 dB	28,45	B
00091518	625 x 625 x 15	10	48	187,50	0,90	27 dB	28,45	B

¹ Weitere Abmessungen auf Anfrage

² Details zu den Lieferkategorien finden Sie auf Seite 6

AKUSTIKPLATTEN

Sinfonia c

■ OWAlifetime collection

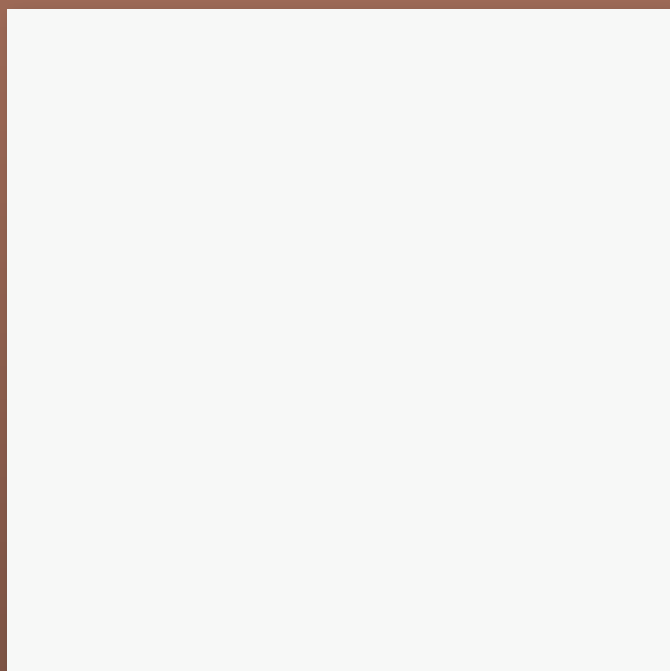
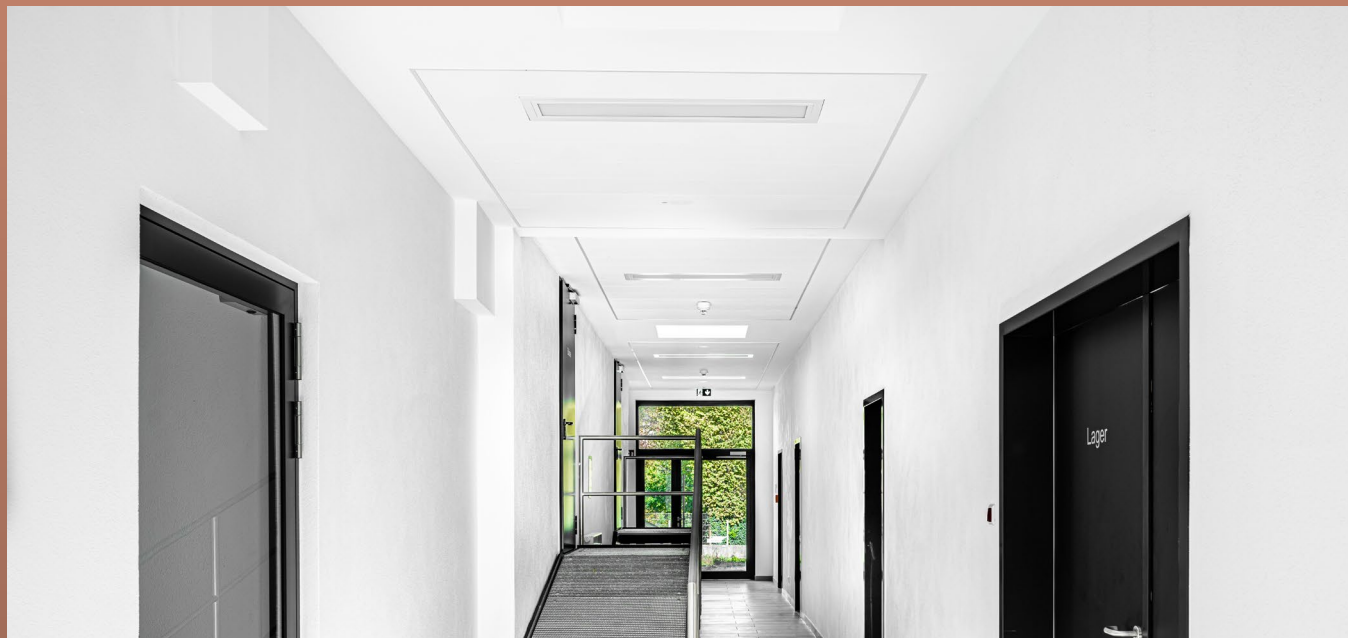

Schallabsorption:	bis zu $\alpha_w = 0,70$
Schalllängsdämmung*:	bis zu $D_{n,f,w} = 34$ dB
Material:	Mineralplatte
Oberfläche:	farbbeschichtet, weiß
Brandverhalten:	A2-s1,d0 (EN 13501-1)
Feuchtigkeitsbeständigkeit:	bis zu 95 % RH, kurzfristig
Lichtreflexion:	ca. 87 (ISO 7724-2, ISO 7724-3)
Reinraumklasse:	ISO 5 (ISO 14644-1:1999)
Recyclingfähigkeit:	100 %
Abgabe von Formaldehyde:	< 5 $\mu\text{g}/\text{m}^3$ (ISO 16000)
LEED EQ credit:	TVOC Grenzwert nach CDPH < 50 $\mu\text{g}/\text{m}^3$

* abhängig von Abmessung, System, Rohdecke und sonstigen Zusatzmaßnahmen



Sinfonia c – Kante 1/3



MÖGLICHE SYSTEME

	halbverdeckt	freigespannt	Bandraster	
Abmessung	S 2p	S 6a	S 18p	S 18k
	■ ¹	■	■ ³	■ ²

STANDARD-ABMESSUNGEN³ – 15 mm nom. (OWAcoustic premium)

Teile-Nr.	Abmessung [mm]	VPE	Pak/Pal	m ² /Pal	α_w	D _{n,f,w}	Preis/m ² [€]	L-Kat. ⁴
00068282	2000 x 300 x 15	10	36	216,00	0,70	34 dB	auf Anfrage	X
00069128	2000 x 312.5 x 15	10	48	300,00	0,70	34 dB	36,80	B
00068832	2500 x 300 x 15	10	36	270,00	0,70	34 dB	auf Anfrage	B
00071060	2500 x 312.5 x 15	10	48	375,00	0,70	34 dB	36,80	B
00068686	2500 x 400 x 15	10	36	360,00	0,70	34 dB	36,80	B

¹ bis zu einer Länge von 2000 mm

² bis zu einer Länge von 2500 mm

³ Weitere Abmessungen auf Anfrage

⁴ Details zu den Lieferkategorien finden Sie auf Seite 6

AKUSTIKPLATTEN

Sinfonia FR

■ OWAlifetime collection

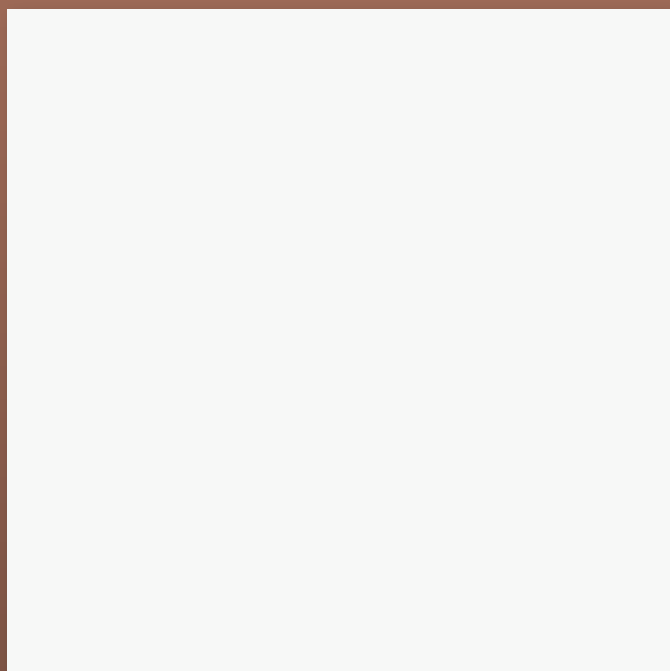

Schallabsorption:	bis zu $\alpha_w = 0,60$
Schalllängsdämmung*:	bis zu $D_{n,f,w} = 31$ dB
Material:	Mineralplatte
Oberfläche:	vlieskaschiert, weiß
Brandverhalten:	A2-s1,d0 (EN 13501-1)
Feuerwiderstand*:	bis REI 180 (EN 13501-2)
Feuchtigkeitsbeständigkeit:	bis zu 95 % RH, kurzfristig
Lichtreflexion:	ca. 87 (ISO 7724-2, ISO 7724-3)
Recyclingfähigkeit:	100 %
Abgabe von Formaldehyde:	< 5 $\mu\text{g}/\text{m}^3$ (ISO 16000)
LEED EQ credit:	TVOC Grenzwert nach CDPH < 50 $\mu\text{g}/\text{m}^3$

* abhängig von Abmessung, System, Rohdecke und sonstigen Zusatzmaßnahmen



Sinfonia FR – Kante 3

3

MÖGLICHE SYSTEME

Abmessung	S 3	S 3 cliq	S 15 cliq
	■	■	■

STANDARD-ABMESSUNGEN¹ – 15 mm nom. (OWAcoustic premium)

Teile-Nr.	Abmessung [mm]	VPE	Pak/Pal	m ² /Pal	α_w	D _{n,f,w}	Preis/m ² [€]	L-Kat. ²
00082075	625 x 625 x 15	12	40	187,50	0,60	31 dB	25,20	B

¹ Weitere Abmessungen auf Anfrage

² Details zu den Lieferkategorien finden Sie auf Seite 6

AKUSTIKPLATTEN

Sinfonia Privacy

■ OWAlifetime collection



erhöhte
Schall-Längsdämmung
für Privatsphäre auch
in angrenzenden
Räumen

Schallabsorption:	bis zu $\alpha_w = 0,70$
Schalllängsdämmung*:	bis zu $D_{n,f,w} = 40$ dB
Material:	Mineralplatte
Oberfläche:	vlieskaschiert, weiß
Brandverhalten:	A2-s1,d0 [EN 13501-1]
Feuerwiderstand*:	bis REI 90 [EN 13501-2]
Feuchtigkeitsbeständigkeit:	bis zu 95 % RH, kurzfristig
Lichtreflexion:	ca. 87 [ISO 7724-2, ISO 7724-3]
Recyclingfähigkeit:	100 %
Abgabe von Formaldehyde:	< 5 $\mu\text{g}/\text{m}^3$ (ISO 16000)
LEED EQ credit:	TVOC Grenzwert nach CDPH < 50 $\mu\text{g}/\text{m}^3$

* abhängig von Abmessung, System, Rohdecke und sonstigen Zusatzmaßnahmen



Sinfonia Privacy – Kante 3 3

MÖGLICHE SYSTEME

Abmessung	sichtbar				freigespannt	Bandraster	sichtbar, Weitspannträger
	S 3	S 3 cliq	S 3 cliq erdbebensicher	S 15 cliq	S 6c	S 18d	Typ 8550
	■	■	■	■			■
	■	■	■	■		■	■
					■	■	■

STANDARD-ABMESSUNGEN¹ – 20 mm nom. (OWAcoustic premium)

Teile-Nr.	Abmessung [mm]	VPE	Pak/Pal	m ² /Pal	α _w	D _{n,f,w}	Preis/m ² [€]	L-Kat. ²
00079625	600 x 600 x 20	10	36	129,60	0,70	40 dB	34,05	C
00079622	625 x 625 x 20	10	36	140,62	0,70	40 dB	34,05	B
00079628	1200 x 600 x 20	8	22	126,72	0,70	40 dB	auf Anfrage	C
00079626	1250 x 625 x 20	8	22	137,50	0,70	40 dB	auf Anfrage	C
00079651	1250 x 312,5 x 20	8	44	137,50	0,70	40 dB	auf Anfrage	D
00079659	2500 x 300 x 20	8	44	264,00	0,70	40 dB	auf Anfrage	D
00079660	2500 x 312,5 x 20	8	44	275,00	0,70	40 dB	auf Anfrage	D

Sinfonia Privacy – Kante 6 6

MÖGLICHE SYSTEME

Abmessung	sichtbar, Contura		Bandraster	sichtbar, Weitspannträger
	S 3a	S 3a cliq	S 18d	Typ 8550
	■	■		■
	■	■	■	■

STANDARD-ABMESSUNGEN¹ – 20 mm nom. (OWAcoustic premium)





Teile-Nr.	Abmessung [mm]	VPE	Pak/Pal	m ² /Pal	α _w	D _{n,f,w}	Preis/m ² [€]	L-Kat. ²
00079633	600 x 600 x 20	10	36	129,60	0,70	40 dB	auf Anfrage	C
00079629	625 x 625 x 20	10	36	140,62	0,70	40 dB	auf Anfrage	X
00079636	1200 x 600 x 20	8	22	126,72	0,70	40 dB	auf Anfrage	D
00079634	1250 x 625 x 20	8	22	137,50	0,70	40 dB	auf Anfrage	D

¹ Weitere Abmessungen auf Anfrage





² Details zu den Lieferkategorien finden Sie auf Seite 6

Sinfonia Privacy – Kante 15

MÖGLICHE SYSTEME





sichtbar, Contura	
Abmessung	S 15a cliq
	
	

STANDARD-ABMESSUNGEN¹ – 20 mm nom. (OWAcoustic premium)





Teile-Nr.	Abmessung [mm]	VPE	Pak/Pal	m ² /Pal	α_w	D _{n,f,w}	Preis/m ² [€]	L-Kat. ²
00079639	600 x 600 x 20 	10	36	129,60	0,70	40 dB	auf Anfrage	X
00079637	625 x 625 x 20 	10	36	140,62	0,70	40 dB	auf Anfrage	X
00079642	1200 x 600 x 20 	8	22	126,72	0,70	40 dB	auf Anfrage	D
00079640	1250 x 625 x 20 	8	22	137,50	0,70	40 dB	auf Anfrage	D

Sinfonia Privacy – Kante 1/3

MÖGLICHE SYSTEME

halbverdeckt		freigespannt	Bandraster	
Abmessung	S 2p	S 6a	S 18p	S 18k
	 ³			 ⁴

STANDARD-ABMESSUNGEN¹ – 20 mm nom. (OWAcoustic premium)

Teile-Nr.	Abmessung [mm]	VPE	Pak/Pal	m ² /Pal	α_w	D _{n,f,w}	Preis/m ² [€]	L-Kat. ²
00079670	2000 x 312.5 x 20 	8	44	220,00	0,70	40 dB	auf Anfrage	X
00079672	2500 x 300 x 20 	8	33	198,00	0,70	40 dB	auf Anfrage	D
00079673	2500 x 312.5 x 20 	8	44	275,00	0,70	40 dB	52,75	D
00079674	2500 x 400 x 20 	8	36	288,00	0,70	40 dB	52,75	D

¹ Weitere Abmessungen auf Anfrage

² Details zu den Lieferkategorien finden Sie auf Seite 6

³ nur für Länge 2000 mm

⁴ nur für Länge 2500 mm



AKUSTIKPLATTEN

Sinfonia Reflecta

■ OWAlifetime collection



Schallreflexion für
akustische Klarheit

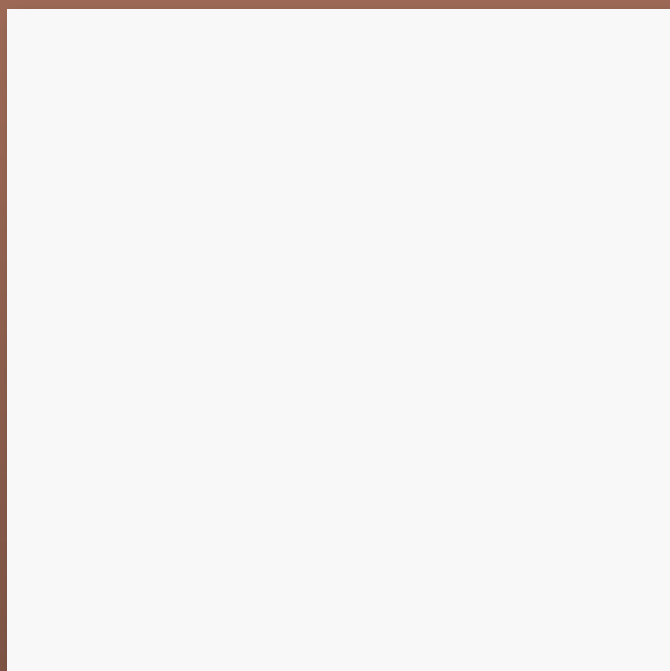

Schallabsorption:	bis zu $\alpha_w = 0,15$
Schalllängsdämmung*:	bis zu $D_{n,f,w} = 35$ dB
Material:	Mineralplatte
Oberfläche:	vlieskaschiert, weiß
Brandverhalten:	A2-s1,d0 (EN 13501-1)
Feuerwiderstand*:	bis REI 180 (EN 13501-2)
Feuchtigkeitsbeständigkeit:	bis zu 95 % RH, kurzfristig
Lichtreflexion:	ca. 87 (ISO 7724-2, ISO 7724-3)
Recyclingfähigkeit:	100 %
Abgabe von Formaldehyde:	< 5 $\mu\text{g}/\text{m}^3$ (ISO 16000)
LEED EQ credit:	TVOC Grenzwert nach CDPH < 50 $\mu\text{g}/\text{m}^3$

* abhängig von Abmessung, System, Rohdecke und sonstigen
Zusatzmaßnahmen



Sinfonia Reflecta – Kante 3 3

MÖGLICHE SYSTEME

Abmessung	sichtbar			sichtbar, Weitspannträger	
	S 3	S 3 cliq	S 3 cliq erdbebensicher	S 15 cliq	Typ 8550

STANDARD-ABMESSUNGEN¹ – 15 mm nom. (OWAcoustic premium)

Teile-Nr.	Abmessung [mm]	VPE	Pak/Pal	m ² /Pal	α_w	D _{n,f,w}	Preis/m ² [€]	L-Kat. ²
00077457	600 x 600 x 15	12	44	190,00	0,15	35 dB	32,25	C
00077472	625 x 625 x 15	12	40	187,50	0,15	35 dB	66,85	C

Sinfonia Reflecta – Kante 6 6

MÖGLICHE SYSTEME

Abmessung	sichtbar, Contura		sichtbar, Weitspannträger
	S 3a	S 3a cliq	Typ 8550

STANDARD-ABMESSUNGEN¹ – 15 mm nom. (OWAcoustic premium)

Teile-Nr.	Abmessung [mm]	VPE	Pak/Pal	m ² /Pal	α_w	D _{n,f,w}	Preis/m ² [€]	L-Kat. ²
00077460	600 x 600 x 15	10	52	187,20	0,15	35 dB	39,60	D
00077474	625 x 625 x 15	10	48	187,50	0,15	35 dB	46,30	X

¹ Weitere Abmessungen auf Anfrage

² Details zu den Lieferkategorien finden Sie auf Seite 6

AKUSTIKPLATTEN

Sinfonia Silencia

■ OWAlifetime collection

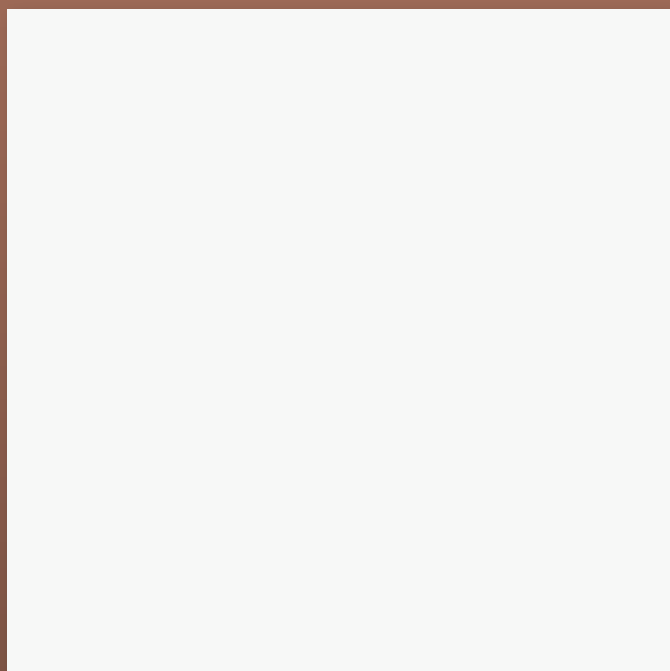

Schallabsorption:	bis zu $\alpha_w = 1,00$
Schalllängsdämmung*:	bis zu $D_{n,f,w} = 24$ dB
Material:	Mineralplatte
Oberfläche:	vlieskaschiert, weiß
Brandverhalten:	A2-s1,d0 [EN 13501-1]
Feuerwiderstand*:	bis REI 45 [EN 13501-2]
Feuchtigkeitsbeständigkeit:	bis zu 95 % RH, kurzfristig
Lichtreflexion:	ca. 87 [ISO 7724-2, ISO 7724-3]
Recyclingfähigkeit:	100 %
Abgabe von Formaldehyde:	< 5 $\mu\text{g}/\text{m}^3$ (ISO 16000)
LEED EQ credit:	TVOC Grenzwert nach CDPH < 50 $\mu\text{g}/\text{m}^3$

* abhängig von Abmessung, System, Rohdecke und sonstigen Zusatzmaßnahmen



Sinfonia Silencia – Kante 3 3

MÖGLICHE SYSTEME

Abmessung	sichtbar				Bandraster	sichtbar, Weitspannträger
	S 3	S 3 cliq	S 3 cliq erdbebensicher	S 15 cliq	S 18d	Typ 8550
	■	■	■	■		■
	■	■	■	■	■	■

STANDARD-ABMESSUNGEN¹ – 20 mm nom. (OWAcoustic premium)

Teile-Nr.	Abmessung [mm]	VPE	Pak/Pal	m ² /Pal	α _w	D _{n,f,w}	Preis/m ² [€]	L-Kat. ²
00079391	600 x 600 x 20	10	36	129,60	1,00	24 dB	26,90	B
00079388	625 x 625 x 20	10	36	140,62	1,00	24 dB	26,90	A
00079395	1200 x 600 x 20	8	22	126,72	1,00	24 dB	26,90	C
00079392	1250 x 625 x 20	8	22	137,50	1,00	24 dB	auf Anfrage	C

Sinfonia Silencia – Kante 6 6

MÖGLICHE SYSTEME

Abmessung	sichtbar, Contura		Bandraster	sichtbar, Weitspannträger
	S 3a	S 3a cliq	S 18d	Typ 8550
	■	■		■
	■	■	■	■

STANDARD-ABMESSUNGEN¹ – 20 mm nom. (OWAcoustic premium)

Teile-Nr.	Abmessung [mm]	VPE	Pak/Pal	m ² /Pal	α _w	D _{n,f,w}	Preis/m ² [€]	L-Kat. ²
00079407	600 x 600 x 20	10	36	129,60	1,00	24 dB	auf Anfrage	C
00079404	625 x 625 x 20	10	36	140,62	1,00	24 dB	auf Anfrage	B
00079410	1200 x 600 x 20	8	22	126,72	1,00	24 dB	auf Anfrage	X
00079408	1250 x 625 x 20	8	22	137,50	1,00	24 dB	auf Anfrage	X



¹ Weitere Abmessungen auf Anfrage

² Details zu den Lieferkategorien finden Sie auf Seite 6

Sinfonia Silencia – Kante 15



MÖGLICHE SYSTEME

sichtbar, Contura	
Abmessung	S 15a cliq
	





STANDARD-ABMESSUNGEN¹ – 20 mm nom. (OWAcoustic premium)

Teile-Nr.	Abmessung [mm]	VPE	Pak/Pal	m ² /Pal	α_w	D _{n,f,w}	Preis/m ² [€]	L-Kat. ²
00079414	600 x 600 x 20 	10	36	129,60	1,00	24 dB	auf Anfrage	C





Sinfonia Silencia – Kante 15g



MÖGLICHE SYSTEME

sichtbar, Contura	
Abmessung	S 15a cliq
	
	

STANDARD-ABMESSUNGEN¹ – 20 mm nom. (OWAcoustic premium)

Teile-Nr.	Abmessung [mm]	VPE	Pak/Pal	m ² /Pal	α_w	D _{n,f,w}	Preis/m ² [€]	L-Kat. ²
00079420	600 x 600 x 20 	10	36	129,60	1,00	24 dB	auf Anfrage	D
00079418	625 x 625 x 20 	10	36	140,62	1,00	24 dB	30,85	X
00079423	1200 x 600 x 20 	8	22	126,72	1,00	24 dB	auf Anfrage	D
00079421	1250 x 625 x 20 	8	22	137,50	1,00	24 dB	30,85	X

¹ Weitere Abmessungen auf Anfrage

² Details zu den Lieferkategorien finden Sie auf Seite 6



Sinfonia Silencia – Kante 15b



MÖGLICHE SYSTEME

Abmessung	sichtbar
	S 15b 

STANDARD-ABMESSUNGEN¹ – 20 mm nom. (OWAcoustic premium)

Teile-Nr.	Abmessung [mm]	VPE	Pak/Pal	m ² /Pal	α_w	D _{n,f,w}	Preis/m ² [€]	L-Kat. ²
00080137	600 x 600 x 20 	10	36	129,60	1,00	24 dB	44,80	X
00080135	625 x 625 x 20 	10	36	140,62	1,00	24 dB	auf Anfrage	X

¹ Weitere Abmessungen auf Anfrage

² Details zu den Lieferkategorien finden Sie auf Seite 6

AKUSTIKPLATTEN

Sinfonia sports (ballwurfsicher)

■ OWAlifetime collection



ballwurfsichere
Systemdecke
hervorragende akustische
Leistung

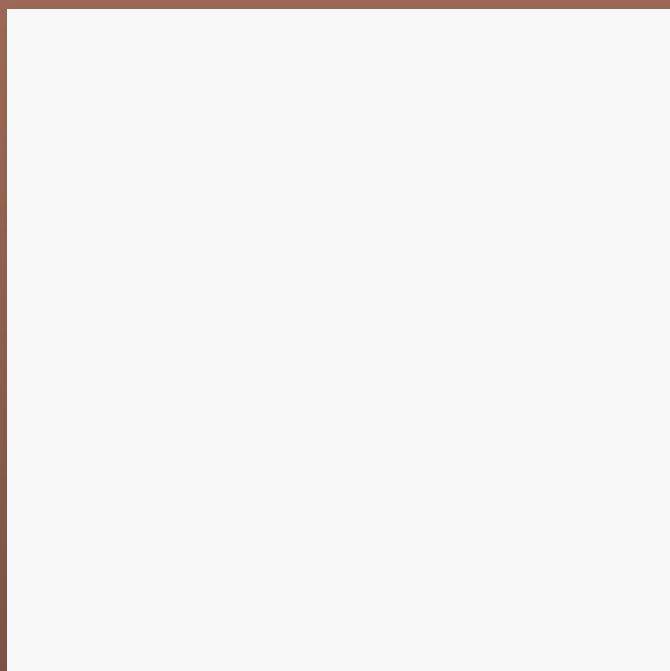



Schallabsorption:	bis zu $\alpha_w = 0,85$
Schalllängsdämmung*:	bis zu $D_{n,f,w} = 35$ dB
Material:	Mineralplatte
Oberfläche:	vlieskaschiert, weiß
Brandverhalten:	A2-s1,d0 (EN 13501-1)
Feuchtigkeitsbeständigkeit:	bis zu 95 % RH, kurzfristig
Lichtreflexion:	ca. 87 (ISO 7724-2, ISO 7724-3)
Recyclingfähigkeit:	100 %
Abgabe von Formaldehyde:	< 5 $\mu\text{g}/\text{m}^3$ (ISO 16000)
LEED EQ credit:	TVOC Grenzwert nach CDPH < 50 $\mu\text{g}/\text{m}^3$

* abhängig von Abmessung, System, Rohdecke und sonstigen Zusatzmaßnahmen



Sinfonia sports – Kante 3 3

MÖGLICHE SYSTEME

	sichtbar
Abmessung	S 3 sports
	

STANDARD-ABMESSUNGEN¹ – 40 mm nom. (OWAcoustic premium)

Teile-Nr.	Abmessung [mm]	VPE	Pak/Pal	m ² /Pal	α_w	D _{n,f,w}	Preis/m ² [€]	L-Kat. ²
00088116	625 x 625 x 40 	4	20	31,25	0,85	35 dB	79,25	B

¹ Weitere Abmessungen auf Anfrage

² Details zu den Lieferkategorien finden Sie auf Seite 6

AKUSTIKPLATTEN

Sinfonia grau/schwarz

■ OWAlifetime collection



www.wisckow.de | hauserpartner, Altensteig/Berlin

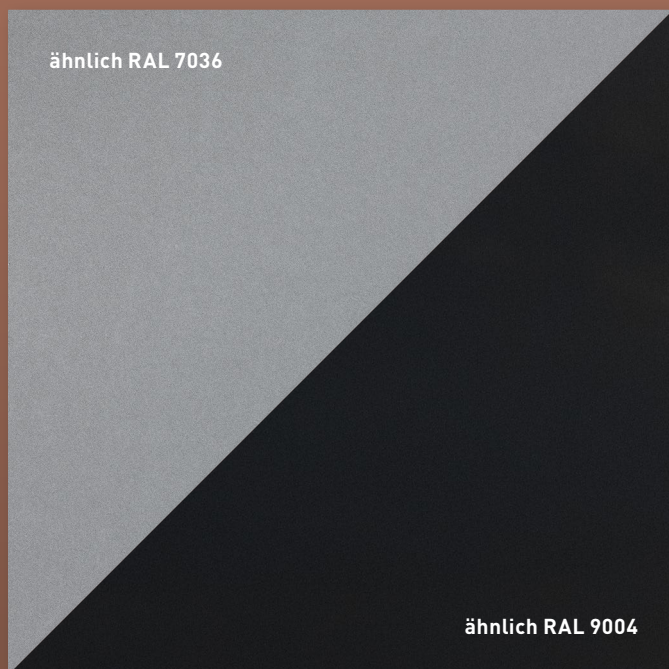







Schallabsorption:	bis zu $\alpha_w = 0,85$
Schalllängsdämmung*:	bis zu $D_{n,f,w} = 27$ dB
Material:	Mineralplatte
Oberfläche:	vlieskaschiert, schwarz (ähnlich RAL 9004) grau (ähnlich RAL 7036)
Brandverhalten:	A2-s1,d0 (EN 13501-1)
Feuerwiderstand*:	bis REI 60 (EN 13501-2)
Feuchtigkeitsbeständigkeit:	bis zu 95 % RH, kurzfristig
Recyclingfähigkeit:	100 %
Abgabe von Formaldehyde:	< 5 $\mu\text{g}/\text{m}^3$ (ISO 16000)
LEED EQ credit:	TVOC Grenzwert nach CDPH < 50 $\mu\text{g}/\text{m}^3$

* abhängig von Abmessung, System, Rohdecke und sonstigen Zusatzmaßnahmen







Sinfonia schwarz – Kante 3 3

MÖGLICHE SYSTEME







Abmessung	sichtbar	
	S 3	S 3 cliq
		
		

STANDARD-ABMESSUNGEN¹ – 15 mm nom. (OWAcoustic premium)





Teile-Nr.	Abmessung [mm]	VPE	Pak/Pal	m ² /Pal	α_w	D _{n,f,w}	Preis/m ² [€]	L-Kat. ²
00091558	600 x 600 x 15 	12	40	172,80	0,85	27 dB	27,70	B
00091560	625 x 625 x 15 	12	40	187,50	0,85	27 dB	27,70	B
00091561	1200 x 600 x 15 	10	24	172,80	0,85	27 dB	27,70	D
00091563	1250 x 625 x 15 	10	24	187,50	0,85	27 dB	32,50	D

Sinfonia grau – Kante 3 3

MÖGLICHE SYSTEME

Abmessung	sichtbar	
	S 3	S 3 cliq
		
		

STANDARD-ABMESSUNGEN¹ – 15 mm nom. (OWAcoustic premium)

Teile-Nr.	Abmessung [mm]	VPE	Pak/Pal	m ² /Pal	α_w	D _{n,f,w}	Preis/m ² [€]	L-Kat. ²
00091550	600 x 600 x 15 	12	40	172,80	0,85	27 dB	27,70	B
00091552	625 x 625 x 15 	12	40	187,50	0,85	27 dB	27,70	B
00091553	1200 x 600 x 15 	10	24	172,80	0,85	27 dB	auf Anfrage	D
00091555	1250 x 625 x 15 	10	24	187,50	0,85	27 dB	auf Anfrage	D

¹ Weitere Abmessungen auf Anfrage

² Details zu den Lieferkategorien finden Sie auf Seite 6



AKUSTIKPLATTEN

OWAcolor / OWAcolor concept

■ OWAlifetime collection

OWAcolor concept – FARBAUSWAHL

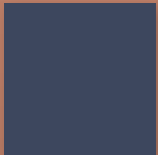

Kohlesteinblau



Nebelgrün

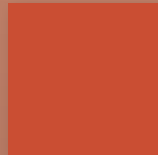

Fuchsrot

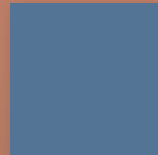

Horizontblau



Mineralwollegrau

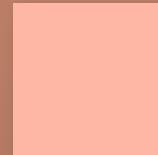

Naturapricot



Ameisenrot

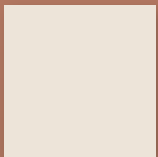

Off white



Sandbraun

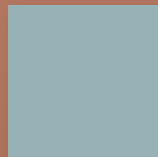

Frostblau



Meergrün



Williamsbirnengelb

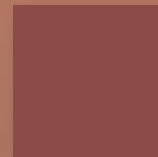

Karmesinrot



Terracottabraun

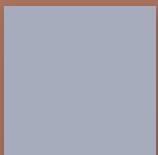

Tüllviolett



Blauanthrazit

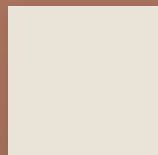

Marzipanweiß



Ingwergrau



Tongrau



Rauchgrau

Individuelle
Farben
auf Wunsch
möglich











Schallabsorption:	bis zu $\alpha_w = 0,95$
Schalllängsdämmung*:	bis zu $D_{n,f,w} = 22$ dB
Material:	Mineralplatte
Oberfläche:	vlieskaschiert, farbig
Brandverhalten:	A2-s1,d0 (EN 13501-1)
Feuerwiderstand*:	bis REI 45 (EN 13501-2)
Feuchtigkeitsbeständigkeit:	bis zu 95 % RH, kurzfristig
Recyclingfähigkeit:	100 %
Abgabe von Formaldehyde:	< 5 $\mu\text{g}/\text{m}^3$ (ISO 16000)
LEED EQ credit:	TVOC Grenzwert nach CDPH < 50 $\mu\text{g}/\text{m}^3$

* abhängig von Abmessung, System, Rohdecke und sonstigen Zusatzmaßnahmen



MÖGLICHE SYSTEME

Abmessung	sichtbar		
	S 3	S 3 cliq	S 15 cliq
			
			

OWAcolor concept – TREND-FARBTÖNE – 15 mm nom. (OWAcoustic premium)

Farbe	Teile-Nr.	Abmessung [mm]	VPE	Pak/Pal	m ² /Pal	α _w	D _{n,f,w}	Preis/m ² [€]	L-Kat. ¹
fuchsrot	00095110	625 x 625 x 15	12	40	187,50	0,95	22 dB	65,80 ²	X
ameisenrot	00095111	625 x 625 x 15	12	40	187,50	0,95	22 dB	65,80 ¹	X
off white	00095112	625 x 625 x 15	12	40	187,50	0,95	22 dB	65,80 ¹	X
williamsbirnengelb	00095113	625 x 625 x 15	12	40	187,50	0,95	22 dB	65,80 ¹	X
terracottaraun	00095114	625 x 625 x 15	12	40	187,50	0,95	22 dB	65,80 ¹	X
blauanthrazit	00095115	625 x 625 x 15	12	40	187,50	0,95	22 dB	65,80 ¹	X
ingwergrau	00095116	625 x 625 x 15	12	40	187,50	0,95	22 dB	65,80 ¹	X
tongrau	00095117	625 x 625 x 15	12	40	187,50	0,95	22 dB	65,80 ¹	X
rauchgrau	00095118	625 x 625 x 15	12	40	187,50	0,95	22 dB	65,80 ¹	X
mineralwollegrau	00095119	625 x 625 x 15	12	40	187,50	0,95	22 dB	65,80 ¹	X
karmesinrot	00095120	625 x 625 x 15	12	40	187,50	0,95	22 dB	65,80 ¹	X
nebelgrün	00095121	625 x 625 x 15	12	40	187,50	0,95	22 dB	65,80 ¹	X
tüllviolett	00095122	625 x 625 x 15	12	40	187,50	0,95	22 dB	65,80 ¹	X
sandbraun	00095123	625 x 625 x 15	12	40	187,50	0,95	22 dB	65,80 ¹	X
frostblau	00095124	625 x 625 x 15	12	40	187,50	0,95	22 dB	65,80 ¹	X
naturapricot	00095125	625 x 625 x 15	12	40	187,50	0,95	22 dB	65,80 ¹	X
meergrün	00095126	625 x 625 x 15	12	40	187,50	0,95	22 dB	65,80 ¹	X
horizontblau	00095127	625 x 625 x 15	12	40	187,50	0,95	22 dB	65,80 ¹	X
kohlesteinblau	00095128	625 x 625 x 15	12	40	187,50	0,95	22 dB	65,80 ¹	X
marzipanweiß	00095129	625 x 625 x 15	12	40	187,50	0,95	22 dB	65,80 ¹	X

OWAcolor – STANDARD-FARBTÖNE NACH WUNSCH³ – 15 mm nom. (OWAcoustic premium)

Farbe	Teile-Nr.	Abmessung [mm]	VPE	Pak/Pal	m ² /Pal	α _w	D _{n,f,w}	Preis/m ² [€]	L-Kat. ¹
nach Wunsch	auf Anfrage	600 x 600 x 15	12	40	172,00	0,95	22 dB	65,80 ¹	X
nach Wunsch	auf Anfrage	625 x 625 x 15	12	40	187,00	0,95	22 dB	65,80 ¹	X
nach Wunsch	auf Anfrage	1200 x 600 x 15	10	24	172,00	0,95	22 dB	65,80 ¹	X
nach Wunsch	auf Anfrage	1250 x 625 x 15	10	24	187,00	0,95	22 dB	65,80 ¹	X

¹ Details zu den Lieferkategorien finden Sie auf Seite 6

² Mindestbestellmenge: 50 m²

³ RAL-Farbtöne auf Anfrage

ausgeschlossen RAL 2001, RAL 2003, RAL 2009, RAL 2011, RAL 5000, RAL 5020, RAL 6002, RAL 6004, RAL 6005, RAL 6009, RAL 6026 und RAL 6028

AKUSTIKPLATTEN

Sternbild

■ OWAlifetime collection





Schallabsorption:	bis zu $\alpha_w = 0,80$
Schalllängsdämmung*:	bis zu $D_{n,f,w} = 35$ dB
Material:	Mineralplatte
Oberfläche:	farbbeschichtet, weiß
Brandverhalten:	A2-s1,d0 (EN 13501-1)
Feuerwiderstand*:	bis REI 180 (EN 13501-2)
Feuchtigkeitsbeständigkeit:	bis zu 95 % RH, kurzfristig
Lichtreflexion:	ca. 88 (ISO 7724-2, ISO 7724-3)
Recyclingfähigkeit:	100 %
Abgabe von Formaldehyde:	< 5 $\mu\text{g}/\text{m}^3$ (ISO 16000)
LEED EQ credit:	TVOC Grenzwert nach CDPH < 50 $\mu\text{g}/\text{m}^3$

* abhängig von Abmessung, System, Rohdecke und sonstigen Zusatzmaßnahmen







Sternbild – Kante 3 3





MÖGLICHE SYSTEME

Abmessung	sichtbar				freigespannt	Bandraster	sichtbar, Weitspannträger
	S 3	S 3 cliq	S 3 cliq erdbebensicher	S 15 cliq	S 6c	S 18d	Typ 8550
	■	■	■	■			■
	■	■	■	■		■	■
					■	■	

STANDARD-ABMESSUNGEN¹ – 15 mm nom. (OWAcoustic premium)

Teile-Nr.	Abmessung [mm]	VPE	Pak/Pal	m ² /Pal	α _w	D _{n,f,w}	Preis/m ² [€]	L-Kat. ²
00000011	600 x 600 x 15 	12	44	190,08	0,80	31 dB	15,45	A
00000014	625 x 625 x 15 	12	40	187,50	0,80	31 dB	15,45	A
00073782	1200 x 600 x 15 	10	26	187,20	0,80	31 dB	15,45	A
00000007	1250 x 625 x 15 	10	24	187,50	0,80	31 dB	15,45	B
00017323	1800 x 300 x 15	10	48	259,20	0,80	31 dB	auf Anfrage	D
00024885	1800 x 400 x 15	10	36	259,20	0,80	31 dB	auf Anfrage	D
00000773	2000 x 300 x 15	10	48	288,00	0,80	31 dB	auf Anfrage	X
00011953	2000 x 312,5 x 15 	10	48	300,00	0,80	31 dB	auf Anfrage	D
00000887	2000 x 400 x 15	10	36	288,00	0,80	31 dB	auf Anfrage	D
00011567	2500 x 312,5 x 15	10	48	375,00	0,80	31 dB	auf Anfrage	X
00000913	2500 x 400 x 15	10	36	360,00	0,80	31 dB	auf Anfrage	X

STANDARD-ABMESSUNGEN¹ – 14 mm nom. (OWAcoustic smart)



Teile-Nr.	Abmessung [mm]	VPE	Pak/Pal	m ² /Pal	α _w	D _{n,f,w}	Preis/m ² [€]	L-Kat. ²
00043735	600 x 600 x 14 	12	48	207,36	0,60	29 dB	15,05	A
00043785	625 x 625 x 14 	12	48	225,00	0,60	29 dB	15,05	A
00043931	1200 x 600 x 14 	10	30	216,00	0,60	29 dB	15,05	A
00045661	1250 x 625 x 14 	10	30	234,37	0,60	29 dB	15,05	C

¹ Weitere Abmessungen auf Anfrage





² Details zu den Lieferkategorien finden Sie auf Seite 6

Sternbild – Kante 6

MÖGLICHE SYSTEME



Abmessung	sichtbar, Contura		Bandraster	sichtbar, Weitspannträger
	S 3a	S 3a cliq	S 18d	Typ 8550
	■	■		■
	■	■	■	■

STANDARD-ABMESSUNGEN¹ – 15 mm nom. (OWAcoustic premium)





Teile-Nr.	Abmessung [mm]	VPE	Pak/Pal	m ² /Pal	α_w	D _{n,f,w}	Preis/m ² [€]	L-Kat. ²
00000012	600 x 600 x 15 	10	52	187,20	0,80	31 dB	19,05	B
00000017	625 x 625 x 15 	10	48	187,50	0,80	31 dB	19,05	B
00073867	1200 x 600 x 15 	10	26	187,20	0,80	31 dB	auf Anfrage	D
00000009	1250 x 625 x 15 	10	24	187,50	0,80	31 dB	19,05	C

Sternbild – Kante 15

MÖGLICHE SYSTEME

Abmessung	sichtbar, Contura
	S 15a cliq
	■
	■

STANDARD-ABMESSUNGEN¹ – 15 mm nom. (OWAcoustic premium)

Teile-Nr.	Abmessung [mm]	VPE	Pak/Pal	m ² /Pal	α_w	D _{n,f,w}	Preis/m ² [€]	L-Kat. ²
00013254	600 x 600 x 15 	10	52	187,20	0,80	31 dB	20,95	X
00000018	625 x 625 x 15 	10	48	187,50	0,80	31 dB	19,05	B
00074630	1200 x 600 x 15 	10	26	187,20	0,80	31 dB	auf Anfrage	D
00014896	1250 x 625 x 15 	10	24	187,50	0,80	31 dB	auf Anfrage	X

¹ Weitere Abmessungen auf Anfrage

² Details zu den Lieferkategorien finden Sie auf Seite 6

Sternbild – Kante 1/3



MÖGLICHE SYSTEME

Abmessung	halbverdeckt	freigespannt	Bandraster	
	S 2p	S 6a	S 18p	S 18k
	■ ¹	■ ²	■ ²	■ ²

STANDARD-ABMESSUNGEN³ – 15 mm nom. (OWAcoustic premium)

Teile-Nr.	Abmessung [mm]	VPE	Pak/Pal	m ² /Pal	α_w	D _{n,f,w}	Preis/m ² [€]	L-Kat. ⁴
00013070	2000 x 300 x 15	10	36	216,00	0,80	35 dB	auf Anfrage	D
00000824	2000 x 312.5 x 15	10	48	300,00	0,80	35 dB	24,35	B
00010612	2500 x 300 x 15	10	36	270,00	0,80	35 dB	auf Anfrage	D
00000608	2500 x 312.5 x 15	10	48	375,00	0,80	35 dB	24,35	B
00012798	2500 x 400 x 15	10	36	360,00	0,80	35 dB	25,80	C

Sternbild – Kante 6/3



MÖGLICHE SYSTEME

Abmessung	freigespannt
	S 6b
	■

STANDARD-ABMESSUNGEN³ – 15 mm nom. (OWAcoustic premium)

Teile-Nr.	Abmessung [mm]	VPE	Pak/Pal	m ² /Pal	α_w	D _{n,f,w}	Preis/m ² [€]	L-Kat. ⁴
00000883	2000 x 312.5 x 15	10	48	300,00	0,80	31 dB	auf Anfrage	X
00011736	2500 x 312.5 x 15	10	48	375,00	0,80	31 dB	26,65	B

¹ bis zu einer Länge von 2000 mm

² bis zu einer Länge von 2500 mm

³ Weitere Abmessungen auf Anfrage

⁴ Details zu den Lieferkategorien finden Sie auf Seite 6

AKUSTIKPLATTEN

Cosmos/N

■ OWAlifetime collection

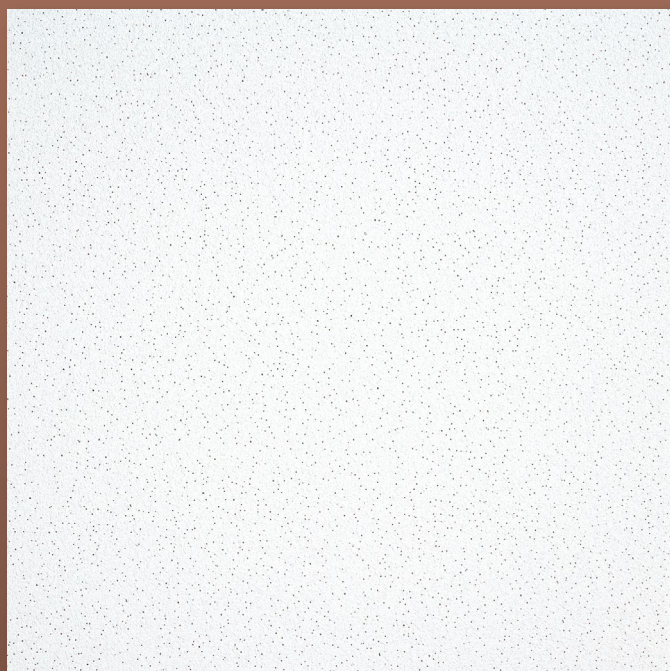



Schallabsorption:	bis zu $\alpha_w = 0,65$
Schalllängsdämmung*:	bis zu $D_{n,f,w} = 35$ dB
Material:	Mineralplatte
Oberfläche:	farbbeschichtet, weiß, mit Nadelung
Brandverhalten:	A2-s1,d0 (EN 13501-1)
Feuerwiderstand*:	bis REI 180 (EN 13501-2)
Feuchtigkeitsbeständigkeit:	bis zu 95 % RH, kurzfristig
Lichtreflexion:	ca. 84 (ISO 7724-2, ISO 7724-3)
Recyclingfähigkeit:	100 %
Abgabe von Formaldehyde:	< 5 $\mu\text{g}/\text{m}^3$ (ISO 16000)
LEED EQ credit:	TVOC Grenzwert nach CDPH < 50 $\mu\text{g}/\text{m}^3$





* abhängig von Abmessung, System, Rohdecke und sonstigen Zusatzmaßnahmen



MÖGLICHE SYSTEME

Abmessung	sichtbar				freigespannt	Bandraster	sichtbar, Weitspannträger
	S 3	S 3 cliq	S 3 cliq erdbebensicher	S 15 cliq	S 6c	S 18d	Typ 8550
	■	■	■	■			■
	■	■	■	■		■	■
					■	■	

STANDARD-ABMESSUNGEN¹ – 15 mm nom. (OWAcoustic premium)

Teile-Nr.	Abmessung [mm]	VPE	Pak/Pal	m ² /Pal	α_w	D _{n,f,w}	Preis/m ² [€]	L-Kat. ²
00000115	600 x 600 x 15 	12	44	190,08	0,65	31 dB	18,70	B
00000120	625 x 625 x 15 	12	40	187,50	0,65	31 dB	18,70	A
00073786	1200 x 600 x 15 	10	26	187,20	0,65	31 dB	18,70	B
00000113	1250 x 625 x 15 	10	24	187,50	0,65	31 dB	18,70	B
00035626	1800 x 300 x 15	10	48	259,20	0,65	31 dB	auf Anfrage	X
00044756	1800 x 400 x 15	10	36	259,20	0,65	31 dB	auf Anfrage	X
00013711	2000 x 300 x 15	10	48	288,00	0,65	31 dB	auf Anfrage	X
00010560	2000 x 312.5 x 15 	10	48	300,00	0,65	31 dB	auf Anfrage	D
00013282	2000 x 400 x 15	10	36	288,00	0,65	31 dB	auf Anfrage	X
00013712	2500 x 300 x 15	10	48	360,00	0,65	31 dB	auf Anfrage	D
00013443	2500 x 400 x 15	10	36	360,00	0,65	31 dB	25,60	X



¹ Weitere Abmessungen auf Anfrage

² Details zu den Lieferkategorien finden Sie auf Seite 6

Cosmos/N – Kante 6



MÖGLICHE SYSTEME

Abmessung	sichtbar, Contura		Bandraster	sichtbar, Weitspannträger
	S 3a	S 3a cliq	S 18d	Typ 8550
	■	■		■
	■	■	■	■



STANDARD-ABMESSUNGEN¹ – 15 mm nom. (OWAcoustic premium)

Teile-Nr.	Abmessung [mm]	VPE	Pak/Pal	m ² /Pal	α_w	D _{n,f,w}	Preis/m ² [€]	L-Kat. ²
00000116	600 x 600 x 15	10	52	187,20	0,65	31 dB	22,90	B
00000123	625 x 625 x 15	10	48	187,50	0,65	31 dB	22,90	B
00073868	1200 x 600 x 15	10	26	187,20	0,65	31 dB	auf Anfrage	D
00000114	1250 x 625 x 15	10	24	187,50	0,65	31 dB	23,35	C

Cosmos/N – Kante 15



MÖGLICHE SYSTEME

Abmessung	sichtbar, Contura
	S 15a cliq
	■
	■

STANDARD-ABMESSUNGEN¹ – 15 mm nom. (OWAcoustic premium)

Teile-Nr.	Abmessung [mm]	VPE	Pak/Pal	m ² /Pal	α_w	D _{n,f,w}	Preis/m ² [€]	L-Kat. ²
00000117	600 x 600 x 15	10	52	187,20	0,65	31 dB	22,90	B
00000124	625 x 625 x 15	10	48	187,50	0,65	31 dB	22,90	B
00074607	1200 x 600 x 15	10	26	187,20	0,65	31 dB	auf Anfrage	D
00011188	1250 x 625 x 15	10	24	187,50	0,65	31 dB	auf Anfrage	D

¹ Weitere Abmessungen auf Anfrage

² Details zu den Lieferkategorien finden Sie auf Seite 6

Cosmos/N – Kante 1/3



MÖGLICHE SYSTEME

Abmessung	halbverdeckt	freigespannt	Bandraster	
	S 2p	S 6a	S 18p	S 18k
	■ ¹	■ ²	■ ²	■ ²

STANDARD-ABMESSUNGEN³ – 15 mm nom. (OWAcoustic premium)

Teile-Nr.	Abmessung [mm]	VPE	Pak/Pal	m ² /Pal	α_w	D _{n,f,w}	Preis/m ² [€]	L-Kat. ⁴
00016210	1800 x 300 x 15	10	36	194,40	0,65	35 dB	auf Anfrage	D
00000882	2000 x 312,5 x 15	10	48	300,00	0,65	35 dB	28,95	B
00012571	2000 x 400 x 15	10	36	288,00	0,65	35 dB	28,95	B
00000637	2500 x 300 x 15	10	36	270,00	0,65	35 dB	29,50	X
00009835	2500 x 312,5 x 15	10	48	375,00	0,65	35 dB	28,95	B
00011773	2500 x 400 x 15	10	36	360,00	0,65	35 dB	29,50	X

Cosmos/N – Kante 6/3



MÖGLICHE SYSTEME

Abmessung	freigespannt
	S 6b
	■

STANDARD-ABMESSUNGEN³ – 15 mm nom. (OWAcoustic premium)

Teile-Nr.	Abmessung [mm]	VPE	Pak/Pal	m ² /Pal	α_w	D _{n,f,w}	Preis/m ² [€]	L-Kat. ⁴
00013198	2000 x 312,5 x 15	10	48	300,00	0,65	31 dB	30,90	X
00014874	2500 x 312,5 x 15	10	48	375,00	0,65	31 dB	28,95	C

¹ bis zu einer Länge von 2000 mm

² bis zu einer Länge von 2500 mm

³ Weitere Abmessungen auf Anfrage

⁴ Details zu den Lieferkategorien finden Sie auf Seite 6

AKUSTIKPLATTEN

Cosmos/0

■ OWAlifetime collection

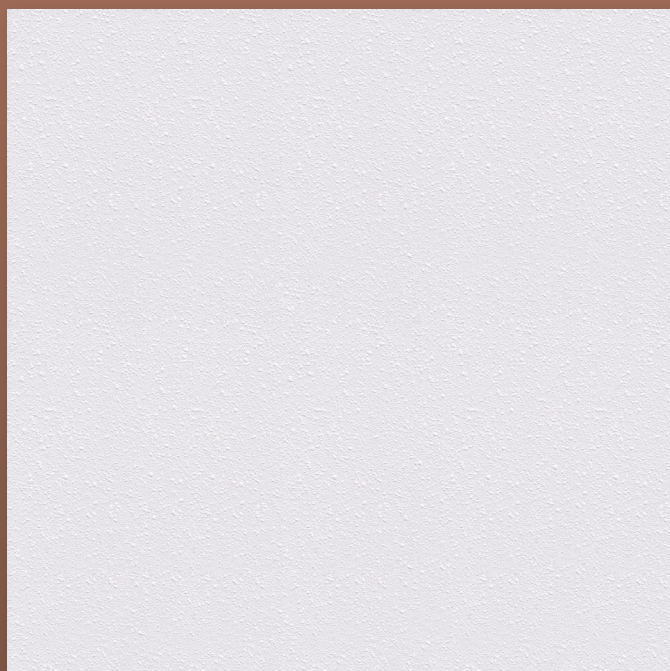



Schallabsorption:	bis zu $\alpha_w = 0,15$
Schalllängsdämmung*:	bis zu $D_{n,f,w} = 35$ dB
Material:	Mineralplatte
Oberfläche:	farbbeschichtet, weiß, ohne Nadelung
Brandverhalten:	A2-s1,d0 (EN 13501-1)
Feuerwiderstand*:	bis REI 180 (EN 13501-2)
Feuchtigkeitsbeständigkeit:	bis zu 95 % RH, kurzfristig
Lichtreflexion:	ca. 84 (ISO 7724-2, ISO 7724-3)
Recyclingfähigkeit:	100 %
Abgabe von Formaldehyde:	< 5 $\mu\text{g}/\text{m}^3$ (ISO 16000)
LEED EQ credit:	TVOC Grenzwert nach CDPH < 50 $\mu\text{g}/\text{m}^3$

* abhängig von Abmessung, System, Rohdecke und sonstigen
Zusatzmaßnahmen





Cosmos/0 – Kante 3

MÖGLICHE SYSTEME



Abmessung	sichtbar			sichtbar, Weitspannträger	
	S 3	S 3 cliq	S 3 cliq erdbebensicher	S 15 cliq	Typ 8550
	■	■	■	■	■
	■	■	■	■	■

STANDARD-ABMESSUNGEN¹ – 15 mm nom. (OWAcoustic premium)



Teile-Nr.	Abmessung [mm]	VPE	Pak/Pal	m ² /Pal	α_w	D _{n,f,w}	Preis/m ² [€]	L-Kat. ²
00000086	625 x 625 x 15 	12	40	187,50	0,15	35 dB	18,70	A
00000077	1250 x 625 x 15 	10	24	187,50	0,15	35 dB	18,70	C

Cosmos/0 – Kante 6

MÖGLICHE SYSTEME

Abmessung	sichtbar, Contura		sichtbar, Weitspannträger
	S 3a	S 3a cliq	Typ 8550
	■	■	■
	■	■	■

STANDARD-ABMESSUNGEN¹ – 15 mm nom. (OWAcoustic premium)

Teile-Nr.	Abmessung [mm]	VPE	Pak/Pal	m ² /Pal	α_w	D _{n,f,w}	Preis/m ² [€]	L-Kat. ²
00000089	625 x 625 x 15 	10	48	187,50	0,15	35 dB	22,90	B
00000078	1250 x 625 x 15 	10	24	187,50	0,15	35 dB	22,90	X

¹ Weitere Abmessungen auf Anfrage

² Details zu den Lieferkategorien finden Sie auf Seite 6

AKUSTIKPLATTEN

Harmony

■ OWAlifetime collection

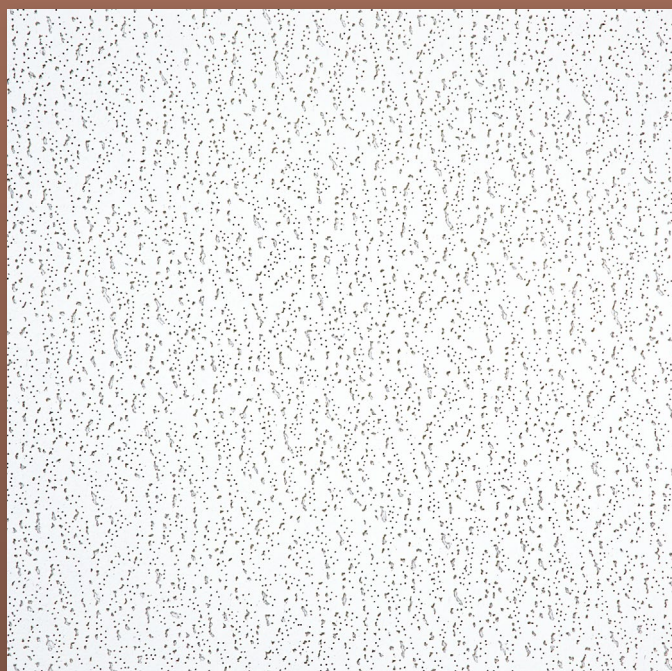



Schallabsorption:	bis zu $\alpha_w = 0,60$
Schalllängsdämmung*:	bis zu $D_{n,f,w} = 31$ dB
Material:	Mineralplatte
Oberfläche:	farbbeschichtet, weiß, mit Prägung
Brandverhalten:	A2-s1,d0 (EN 13501-1)
Feuerwiderstand*:	bis REI 180 (EN 13501-2)
Feuchtigkeitsbeständigkeit:	bis zu 95 % RH, kurzfristig
Lichtreflexion:	ca. 86 (ISO 7724-2, ISO 7724-3)
Recyclingfähigkeit:	100 %
Abgabe von Formaldehyde:	< 5 $\mu\text{g}/\text{m}^3$ (ISO 16000)
LEED EQ credit:	TVOC Grenzwert nach CDPH < 50 $\mu\text{g}/\text{m}^3$

* abhängig von Abmessung, System, Rohdecke und sonstigen Zusatzmaßnahmen





Harmony – Kante 3 3

MÖGLICHE SYSTEME

Abmessung	sichtbar			sichtbar, Weitspannträger	
	S 3	S 3 cliq	S 3 cliq erdbebensicher	S 15 cliq	Typ 8550
	■	■	■	■	■
	■	■	■	■	■

STANDARD-ABMESSUNGEN¹ – 15 mm nom. (OWAcoustic premium)

Teile-Nr.	Abmessung [mm]	VPE	Pak/Pal	m ² /Pal	α_w	D _{n,f,w}	Preis/m ² [€]	L-Kat. ²
00000099	625 x 625 x 15 	12	40	187,50	0,60	31 dB	15,25	B
00000093	1250 x 625 x 15 	10	24	187,50	0,60	31 dB	15,25	X

¹ Weitere Abmessungen auf Anfrage

² Details zu den Lieferkategorien finden Sie auf Seite 6

AKUSTIKPLATTEN

Finetta

■ OWAlifetime collection



Schallabsorption:	bis zu $\alpha_w = 0,70$
Schalllängsdämmung*:	bis zu $D_{n,f,w} = 31$ dB
Material:	Mineralplatte
Oberfläche:	farbbeschichtet, weiß, mit Spezialnadelung
Brandverhalten:	A2-s1,d0 (EN 13501-1)
Feuerwiderstand*:	bis REI 180 (EN 13501-2)
Feuchtigkeitsbeständigkeit:	bis zu 95 % RH, kurzfristig
Lichtreflexion:	ca. 88 (ISO 7724-2, ISO 7724-3)
Recyclingfähigkeit:	100 %
Abgabe von Formaldehyde:	< 5 $\mu\text{g}/\text{m}^3$ (ISO 16000)
LEED EQ credit:	TVOC Grenzwert nach CDPH < 50 $\mu\text{g}/\text{m}^3$







* abhängig von Abmessung, System, Rohdecke und sonstigen Zusatzmaßnahmen



Finetta – Kante 3

3

MÖGLICHE SYSTEME

Abmessung	sichtbar			sichtbar, Weitspannträger	
	S 3	S 3 cliq	S 3 cliq erdbebensicher	S 15 cliq	Typ 8550
					

STANDARD-ABMESSUNGEN¹ – 15 mm nom. (OWAcoustic premium)

Teile-Nr.	Abmessung [mm]	VPE	Pak/Pal	m ² /Pal	α_w	D _{n,f,w}	Preis/m ² [€]	L-Kat. ²
00028799	625 x 625 x 15 	12	40	187,50	0,70	31 dB	15,25	B

¹ Weitere Abmessungen auf Anfrage

² Details zu den Lieferkategorien finden Sie auf Seite 6

AKUSTIKPLATTEN

Schlicht

■ OWAlifetime collection

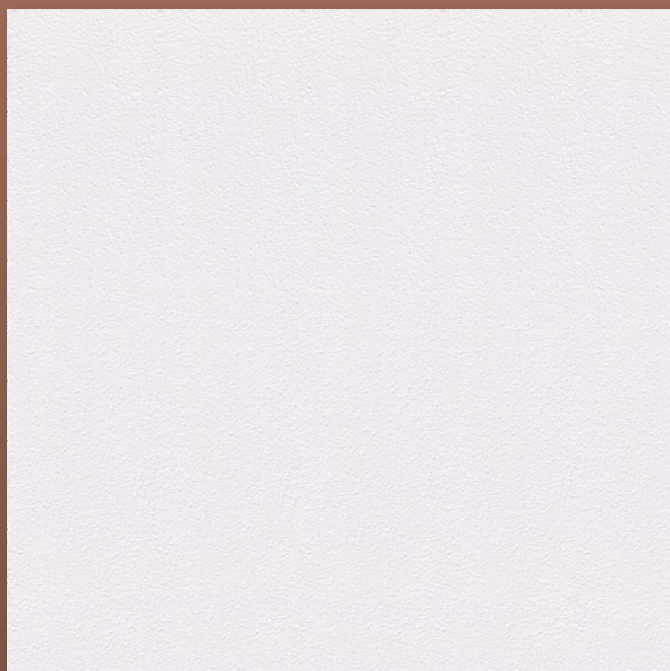







Schallabsorption:	bis zu $\alpha_w = 0,15$
Schalllängsdämmung*:	bis zu $D_{n,f,w} = 35$ dB
Material:	Mineralplatte
Oberfläche:	farbbeschichtet, weiß
Brandverhalten:	A2-s1,d0 (EN 13501-1)
Feuerwiderstand*:	bis REI 180 (EN 13501-2)
Feuchtigkeitsbeständigkeit:	bis zu 95 % RH, kurzfristig
Lichtreflexion:	ca. 91 (ISO 7724-2, ISO 7724-3)
Recyclingfähigkeit:	100 %
Abgabe von Formaldehyde:	< 5 $\mu\text{g}/\text{m}^3$ (ISO 16000)
LEED EQ credit:	TVOC Grenzwert nach CDPH < 50 $\mu\text{g}/\text{m}^3$

* abhängig von Abmessung, System, Rohdecke und sonstigen Zusatzmaßnahmen



Schlicht – Kante 3

MÖGLICHE SYSTEME





Abmessung	sichtbar			sichtbar, Weitspannträger	
	S 3	S 3 cliq	S 3 cliq erdbebensicher	S 15 cliq	Typ 8550
					

STANDARD-ABMESSUNGEN¹ – 15 mm nom. (OWAcoustic premium)

Teile-Nr.	Abmessung [mm]	VPE	Pak/Pal	m ² /Pal	α_w	D _{n,f,w}	Preis/m ² [€]	L-Kat. ²
00000042	600 x 600 x 15	12	44	190,08	0,15	35 dB	17,90	B
00000048	625 x 625 x 15	12	40	187,50	0,15	35 dB	17,90	A

Schlicht – Kante 6

MÖGLICHE SYSTEME

Abmessung	sichtbar, Contura		sichtbar, Weitspannträger
	S 3a	S 3a cliq	Typ 8550
			

STANDARD-ABMESSUNGEN¹ – 15 mm nom. (OWAcoustic premium)

Teile-Nr.	Abmessung [mm]	VPE	Pak/Pal	m ² /Pal	α_w	D _{n,f,w}	Preis/m ² [€]	L-Kat. ²
00000051	625 x 625 x 15	10	48	187,50	0,15	35 dB	22,35	C

¹ Weitere Abmessungen auf Anfrage

² Details zu den Lieferkategorien finden Sie auf Seite 6

AKUSTIKPLATTEN

Janus

■ OWAlifetime collection



erhöhte
Schall-Längsdämmung
Privatsphäre auch
in angrenzenden
Räumen

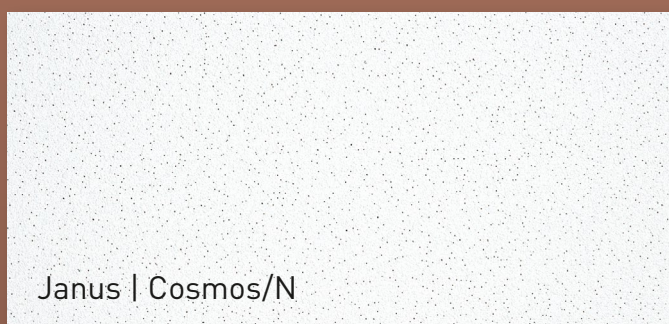

Janus | Cosmos/N

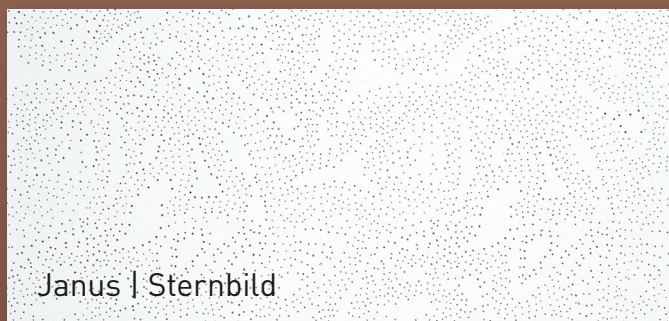

Janus | Sternbild

Schallabsorption:	Janus – Sternbild – $\alpha_w = 0,65$ Janus – Cosmos/N – $\alpha_w = 0,60$
Schalllängsdämmung*:	bis zu $D_{n,f,w} = 49$ dB
Material:	Mineralplatte
Oberfläche:	farbbeschichtet
Brandverhalten:	A2-s1,d0 (EN 13501-1)
Feuerwiderstand*:	bis REI 180 (EN 13501-2)
Feuchtigkeitsbeständigkeit:	bis zu 95 % RH, permanent
Lichtreflexion:	Janus – Sternbild – ca. 88 Janus – Cosmos/N – ca. 84 (ISO 7724-2, ISO 7724-3)
Recyclingfähigkeit:	100 %
Abgabe von Formaldehyde:	< 5 $\mu\text{g}/\text{m}^3$ (ISO 16000)
LEED EQ credit:	TVOC Grenzwert nach CDPH < 50 $\mu\text{g}/\text{m}^3$

* abhängig von Abmessung, System, Rohdecke und sonstigen Zusatzmaßnahmen



MÖGLICHE SYSTEME

Abmessung	sichtbar		sichtbar, Weitspannträger
	S 3	S 3 cliq	Typ 8550
■	■	■	■

Janus – Sternbild – STANDARD-ABMESSUNGEN¹ – 33 mm nom. (OWAcoustic premium)

Teile-Nr.	Abmessung [mm]	VPE	Pak/Pal	m ² /Pal	α_w	D _{n,f,w}	Preis/m ² [€]	L-Kat. ²	
00082565	625 x 625 x 33	■	4	52	81,25	0,65	49 dB	63,95	D

Janus – Cosmos/N – STANDARD-ABMESSUNGEN¹ – 33 mm nom. (OWAcoustic premium)

Teile-Nr.	Abmessung [mm]	VPE	Pak/Pal	m ² /Pal	α_w	D _{n,f,w}	Preis/m ² [€]	L-Kat. ²	
00082569	625 x 625 x 33	■	4	52	81,25	0,60	49 dB	55,70	B

¹ Weitere Abmessungen auf Anfrage

² Details zu den Lieferkategorien finden Sie auf Seite 6

AKUSTIKPLATTEN

Barriere B | Sternbild

■ OWAlifetime collection



Selbständige
Brandschutzeinheit
Elementlänge bis 2250 mm
EI 30 (a ↔ b) Brandangriff
von oben und von unten –
rauchdicht



Schallabsorption:	bis zu $\alpha_w = 0,50$
Schalllängsdämmung*:	bis zu $D_{n,f,w} = 49$ dB
Material:	Mineralplatte
Oberfläche:	farbbeschichtet, weiß
Brandverhalten:	A2-s1,d0 (EN 13501-1)
Feuerwiderstand*:	bis EI 30 (EN 13501-2)
Feuchtigkeitsbeständigkeit:	bis zu 95 % RH, kurzfristig
Lichtreflexion:	ca. 88 (ISO 7724-2, ISO 7724-3)
Recyclingfähigkeit:	100 %
Abgabe von Formaldehyde:	< 5 $\mu\text{g}/\text{m}^3$ (ISO 16000)
LEED EQ credit:	TVOC Grenzwert nach CDPH < 50 $\mu\text{g}/\text{m}^3$



* abhängig von Abmessung, System, Rohdecke und sonstigen Zusatzmaßnahmen



Barriere B | Sternbild – Kante 1b/3



MÖGLICHE SYSTEME

freigespannt	
Abmessung	Barriere B
	

STANDARD-ABMESSUNGEN – 44 mm nom. (OWAcoustic premium)

Teile-Nr.	Abmessung [mm]	VPE	Pak/Pal	m ² /Pal	α_w	D _{n,f,w}	Preis/m ² [€]	L-Kat. ¹
00095602	2250 x 312.5 x 44 	2	54	75,93	0,50	49 dB	auf Anfrage	X

Jede Barriere-B-Platte ist werkseitig an beiden Längskanten mit einem speziellen Aussteifungsprofil ausgestattet.

¹ Details zu den Lieferkategorien finden Sie auf Seite 6

AKUSTIKPLATTEN

NEW Sandila/N

■ OWAlifetime collection

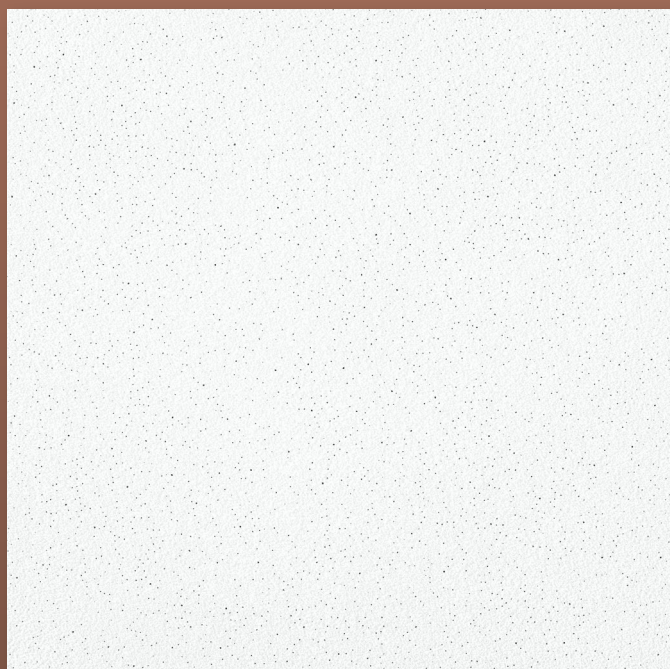



Schallabsorption:	bis zu $\alpha_w = 0,60$
Schalllängsdämmung*:	bis zu $D_{n,f,w} = 31$ dB
Material:	Mineralplatte
Oberfläche:	gesandet, weiß, mit Nadelung
Brandverhalten:	A2-s1,d0 (EN 13501-1)
Feuerwiderstand*:	bis REI 180 (EN 13501-2)
Feuchtigkeitsbeständigkeit:	bis zu 95 % RH, kurzfristig
Lichtreflexion:	ca. 87 (ISO 7724-2, ISO 7724-3)
Recyclingfähigkeit:	100 %
Abgabe von Formaldehyde:	< 5 $\mu\text{g}/\text{m}^3$ (ISO 16000)
LEED EQ credit:	TVOC Grenzwert nach CDPH < 50 $\mu\text{g}/\text{m}^3$

* abhängig von Abmessung, System, Rohdecke und sonstigen Zusatzmaßnahmen







NEW Sandila/N – Kante 3 3





MÖGLICHE SYSTEME

Abmessung	sichtbar				Bandraster	sichtbar, Weitspannträger
	S 3	S 3 cliq	S 3 cliq erdbebensicher	S 15 cliq	S 18d	Typ 8550
	■	■	■	■		■
	■	■	■	■	■	■

STANDARD-ABMESSUNGEN¹ – 15 mm nom. (OWAcoustic premium)

Teile-Nr.	Abmessung [mm]	VPE	Pak/Pal	m ² /Pal	α_w	D _{n,f,w}	Preis/m ² [€]	L-Kat. ²
00075469	600 x 600 x 15 	12	44	190,08	0,60	31 dB	17,90	C
00075343	625 x 625 x 15 	12	40	187,50	0,60	31 dB	17,90	B
00075490	1200 x 600 x 15 	10	26	187,20	0,60	31 dB	17,90	B
00075503	1250 x 625 x 15 	10	24	187,50	0,60	31 dB	17,90	B

STANDARD-ABMESSUNGEN¹ – 14 mm nom. (OWAcoustic smart)



Teile-Nr.	Abmessung [mm]	VPE	Pak/Pal	m ² /Pal	α_w	D _{n,f,w}	Preis/m ² [€]	L-Kat. ²
00075289	600 x 600 x 14 	12	48	207,36	0,55	29 dB	17,45	A
00075436	625 x 625 x 14 	12	48	225,00	0,55	29 dB	17,45	B
00075437	1200 x 600 x 14 	10	30	216,00	0,55	29 dB	17,45	B
00075518	1250 x 625 x 14 	10	30	234,37	0,55	29 dB	17,45	X

¹ Weitere Abmessungen auf Anfrage



² Details zu den Lieferkategorien finden Sie auf Seite 6

NEW Sandila/N – Kante 6

MÖGLICHE SYSTEME



Abmessung	sichtbar, Contura		Bandraaster	sichtbar, Weitspannträger
	S 3a	S 3a cliq	S 18d	Typ 8550
	■	■		■
	■	■	■	■

STANDARD-ABMESSUNGEN¹ – 15 mm nom. (OWAcoustic premium)



Teile-Nr.	Abmessung [mm]	VPE	Pak/Pal	m ² /Pal	α_w	D _{n,f,w}	Preis/m ² [€]	L-Kat. ²
00075470	600 x 600 x 15 	10	52	187,20	0,60	31 dB	21,95	C
00075434	625 x 625 x 15 	10	48	187,50	0,60	31 dB	21,95	C
00075500	1200 x 600 x 15 	10	26	187,20	0,60	31 dB	22,35	X

NEW Sandila/N – Kante 15

MÖGLICHE SYSTEME

Abmessung	sichtbar, Contura
	S 15a cliq
	■
	■

STANDARD-ABMESSUNGEN¹ – 15 mm nom. (OWAcoustic premium)

Teile-Nr.	Abmessung [mm]	VPE	Pak/Pal	m ² /Pal	α_w	D _{n,f,w}	Preis/m ² [€]	L-Kat. ²
00075471	600 x 600 x 15 	10	52	187,20	0,60	31 dB	21,95	D
00075501	1200 x 600 x 15 	10	26	187,20	0,60	31 dB	auf Anfrage	D

¹ Weitere Abmessungen auf Anfrage

² Details zu den Lieferkategorien finden Sie auf Seite 6



AKUSTIKPLATTEN

NEW Sandila NRC

■ OWAlifetime collection

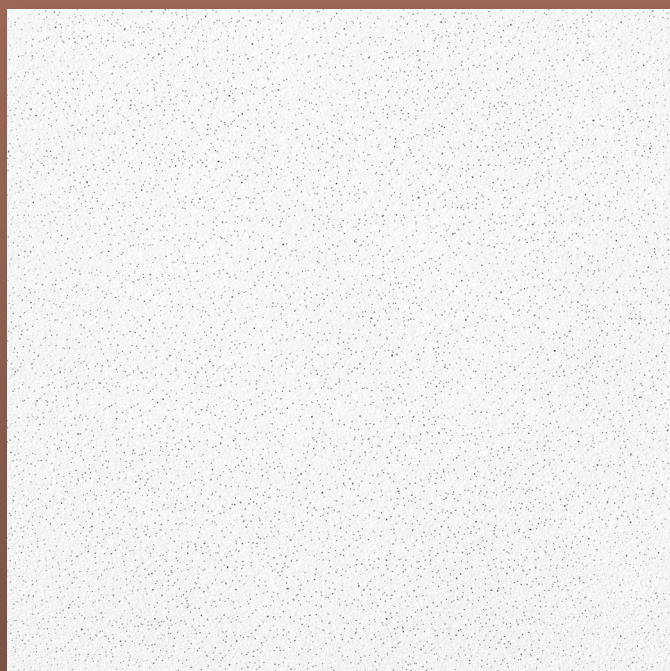







Schallabsorption:	bis zu $\alpha_w = 0,65$
Schalllängsdämmung*:	bis zu $D_{n,f,w} = 31$ dB
Material:	Mineralplatte
Oberfläche:	gesandet, weiß, mit Nadelung
Brandverhalten:	A2-s1,d0 [EN 13501-1]
Feuerwiderstand*:	bis REI 180 [EN 13501-2]
Feuchtigkeitsbeständigkeit:	bis zu 95 % RH, kurzfristig
Lichtreflexion:	ca. 87 [ISO 7724-2, ISO 7724-3]
Recyclingfähigkeit:	100 %
Abgabe von Formaldehyde:	< 5 $\mu\text{g}/\text{m}^3$ (ISO 16000)
LEED EQ credit:	TVOC Grenzwert nach CDPH < 50 $\mu\text{g}/\text{m}^3$

* abhängig von Abmessung, System, Rohdecke und sonstigen Zusatzmaßnahmen



NEW Sandila NRC – Kante 3 3

MÖGLICHE SYSTEME





Abmessung	sichtbar			sichtbar, Weitspannträger	
	S 3	S 3 cliq	S 3 cliq erdbebensicher	S 15 cliq	Typ 8550
					

STANDARD-ABMESSUNGEN¹ – 15 mm nom. (OWAcoustic premium)

Teile-Nr.	Abmessung [mm]	VPE	Pak/Pal	m ² /Pal	α_w	D _{n,f,w}	Preis/m ² [€]	L-Kat. ²
00075455	600 x 600 x 15	12	44	190,08	0,65	31 dB	19,55	C
00075639	625 x 625 x 15	12	40	187,50	0,65	31 dB	19,55	B

NEW Sandila NRC – Kante 6 6

MÖGLICHE SYSTEME

Abmessung	sichtbar, Contura		sichtbar, Weitspannträger
	S 3a	S 3a cliq	Typ 8550
			

STANDARD-ABMESSUNGEN¹ – 15 mm nom. (OWAcoustic premium)

Teile-Nr.	Abmessung [mm]	VPE	Pak/Pal	m ² /Pal	α_w	D _{n,f,w}	Preis/m ² [€]	L-Kat. ²
00075977	600 x 600 x 15	10	52	187,20	0,65	31 dB	24,00	X
00075456	625 x 625 x 15	10	48	187,50	0,65	31 dB	24,00	X

¹ Weitere Abmessungen auf Anfrage

² Details zu den Lieferkategorien finden Sie auf Seite 6

HYGIENE- UND FEUCHTRAUMDECKEN

■ OWAlifetime collection

Unsere Gesundheit bestimmt unser Leben – heute mehr denn je. Damit Wohlbefinden und Leistungsfähigkeit erhalten und gefördert werden können, müssen Räume mit hygienisch sensibler Nutzung auch baulich höchsten Anforderungen gerecht werden. Neben der hygienischen Ausstattung spielt eine ausgewogene Raumakustik eine zentrale Rolle: Sie unterstützt Kommunikation miteinander und trägt wesentlich zum Wohlbefinden bei.

Als erfahrener Partner für die Ausstattung von hygienisch sensiblen Innenräumen begleiten wir Sie und alle Projektbeteiligten im Neubau und der Renovierung von der Planung bis zur Ausführung. Unser technisches Kompetenzteam steht Ihnen mit fundierter Beratung zur Seite.

Für die fachgerechte Umsetzung bieten wir Ihnen gezielte Schulungen an. Darüber hinaus sind wir persönlich vor Ort oder digital jederzeit für Sie erreichbar.

OWA steht für hochwertige Deckensysteme, die Sicherheit und Wohlbefinden nachhaltig unterstützen. Sprechen Sie uns an – gemeinsam realisieren wir Räume mit dem Plus an Sicherheit und Wohlbefinden.







HYGIENE- UND FEUCHTRAUMDECKEN

Dessinübersicht



Humancare Lab

$a_w = 0,70$

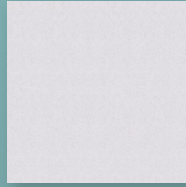

Humancare Plus

$a_w = 0,90$

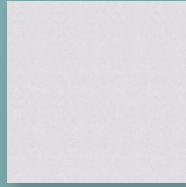

Humancare Pro

$a_w = 0,95$



OWAlux

$a_w = 0,15$

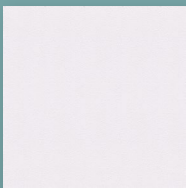

Sanitas 02 | Schlicht

$a_w = 0,15$

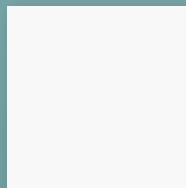

Sinfonia Humancare

$a_w = 0,90$

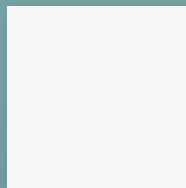

Sinfonia c Humancare

$a_w = 0,70$

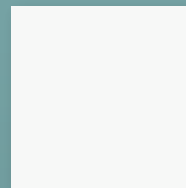

Sinfonia Silencia Humancare

$a_w = 1,00$

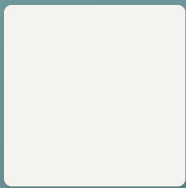

OWAtecta L0 ungelocht

$a_w = 0,05$

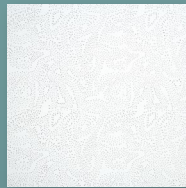

Sternbild Mavroc













$a_w = 0,70$



Ocean

$a_w = 0,95$

KANTEN-/SYSTEMÜBERSICHT

Kante	Plattendicke	für Systeme	
	15 mm nom. 20 mm nom.		SICHTBAR, HERAUSNEHMBAR – 24 MM BREITE PROFILE S 3 S 3 für Über- und Unterdruckdecken S 3e mit erhöhtem Korrosionsschutz
	20 mm nom.		SICHTBAR, HERAUSNEHMBAR – 24 MM BREITE PROFILE S 3 S 3 für Über- und Unterdruckdecken S 3e mit erhöhtem Korrosionsschutz
	15 mm nom. 20 mm nom.		SICHTBAR, HERAUSNEHMBAR – 24 MM BREITE PROFILE CONTURA S 3a, S 3a cliq
			Weitspannträger Typ 8550
	15 mm nom. 20 mm nom.		SICHTBAR, HERAUSNEHMBAR – 15 MM BREITE PROFILE CONTURA S 15a cliq
	15 mm nom.		HALBVERDECKT, HERAUSNEHMBAR – 24 MM BREITE PROFILE S 2p
			FREIGESPANNT – VERDECKT, HERAUSNEHMBAR S 6a
			BANDRASTER, HERAUSNEHMBAR – 50-150 MM BREITE PROFILE S 18p – Parallelbandraster S 18k – Kreuzbandraster

HYGIENE- UND REINRAUMDECKEN

Humancare Lab

■ OWAlifetime collection



Desinfizierbar
Hygienische Ausrüstung
Über-/unterdruckgeeignet
Feuchtreinigung/
Wischscheuern
ISO-Klasse 3

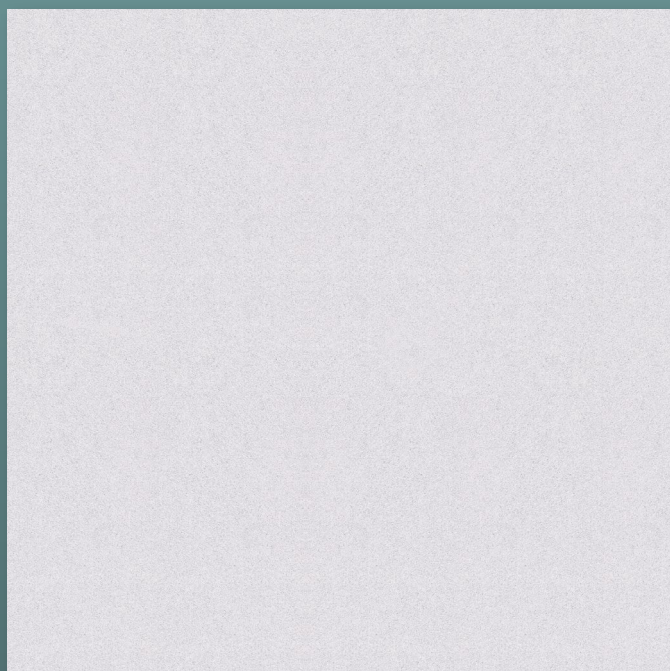



Schallabsorption:	bis zu $\alpha_w = 0,70$
Schalllängsdämmung*:	bis zu $D_{n,f,w} = 34$ dB
Material:	Mineralplatte
Oberfläche:	vlieskaschiert, weiß mit Spezialbeschichtung
Brandverhalten:	A2-s1,d0 (EN 13501-1)
Feuerwiderstand*:	bis REI 60 (EN 13501-2)
Feuchtigkeitsbeständigkeit:	bis zu 100 % RH, kurzfristig
Lichtreflexion:	ca. 84 (ISO 7724-2, ISO 7724-3)
Reinraumklasse:	ISO 3 (ISO 14644-1:1999)
Recyclingfähigkeit:	100 %
Abgabe von Formaldehyde:	< 5 $\mu\text{g}/\text{m}^3$ (ISO 16000)
LEED EQ credit:	TVOC Grenzwert nach CDPH < 50 $\mu\text{g}/\text{m}^3$

* abhängig von Abmessung, System, Rohdecke und sonstigen
Zusatzmaßnahmen



MÖGLICHE SYSTEME

Abmessung	sichtbar		
	S 3	S 3 Hygiene	S 3 Über-/Unterdruck nach EN 12114
	■	■	■
	■	■	■

STANDARD-ABMESSUNGEN – 20 mm nom. (OWAcoustic premium)

Teile-Nr.	Abmessung [mm]	VPE	Pak/Pal	m ² /Pal	α _w	D _{n,f,w}	Preis/m ² [€]	L-Kat. ¹
00087637	600 x 600 x 20	10	36	129,60	0,70	34 dB	55,80	C
00087638	625 x 625 x 20	10	36	140,62	0,70	34 dB	62,05	B
00087639	1200 x 600 x 20	8	22	126,72	0,70	34 dB	auf Anfrage	D
00087640	1250 x 625 x 20	8	22	137,50	0,70	34 dB	auf Anfrage	C

Bei allen hier aufgeführten Produkten handelt es sich um hochwertige Wet-felt-Produkte, deren Bestandteile fest gebunden sind. Aus diesem Grund ist eine zusätzliche Kantenversiegelung nicht notwendig. Ihr Vorteil: Platten können bauseits zugeschnitten werden, ohne dass besondere Zusatzmaßnahmen (wie eine bauseitige Kantenversiegelung) durchgeführt werden müssen. Die Reinraumklasse wird dadurch nicht beeinträchtigt.

¹ Details zu den Lieferkategorien finden Sie auf Seite 6

HYGIENE- UND REINRAUMDECKEN

Humancare Plus

■ OWAlifetime collection



Desinfizierbar
Hygienische Ausrüstung
bis zu 100 % RH, kurzfristig
Feuchtreinigung/
Wischscheuern
ISO-Klasse 4

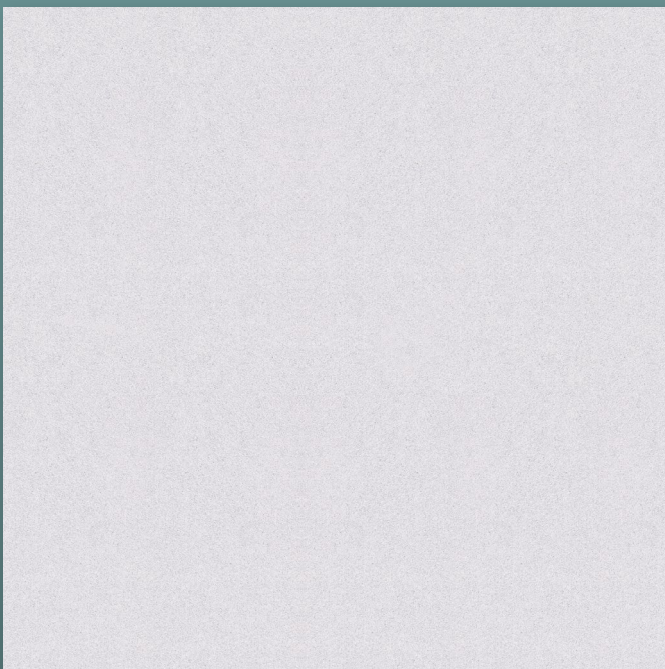



Schallabsorption:	bis zu $\alpha_w = 0,90$
Schalllängsdämmung*:	bis zu $D_{n,f,w} = 28$ dB
Material:	Mineralplatte
Oberfläche:	vlieskaschiert, weiß mit Spezialbeschichtung
Brandverhalten:	A2-s1,d0 (EN 13501-1)
Feuerwiderstand*:	bis REI 60 (EN 13501-2)
Feuchtigkeitsbeständigkeit:	bis zu 100 % RH, kurzfristig
Lichtreflexion:	ca. 84 (ISO 7724-2, ISO 7724-3)
Reinraumklasse:	ISO 4 (ISO 14644-1:1999)
Recyclingfähigkeit:	100 %
Abgabe von Formaldehyde:	< 5 $\mu\text{g}/\text{m}^3$ (ISO 16000)
LEED EQ credit:	TVOC Grenzwert nach CDPH < 50 $\mu\text{g}/\text{m}^3$

* abhängig von Abmessung, System, Rohdecke und sonstigen Zusatzmaßnahmen



Humancare Plus – Kante 3

MÖGLICHE SYSTEME



Abmessung	sichtbar		
	S 3	S 3 Hygiene	S 3e ¹
	■	■	■
	■	■	■

STANDARD-ABMESSUNGEN – 20 mm nom. (OWAcoustic premium)

Teile-Nr.	Abmessung [mm]	VPE	Pak/Pal	m ² /Pal	α_w	D _{n,f,w}	Preis/m ² [€]	L-Kat. ²
00087595	600 x 600 x 20	10	36	129,60	0,90	28 dB	39,90	C
00087599	625 x 625 x 20	10	36	140,62	0,90	28 dB	42,65	B
00087601	1200 x 600 x 20	8	22	126,72	0,90	28 dB	42,65	D
00087602	1250 x 625 x 20	8	22	137,50	0,90	28 dB	39,90	C

Humancare Plus – Kante 6

MÖGLICHE SYSTEME

Abmessung	sichtbar, Contura
	S 3a
	■
	■





STANDARD-ABMESSUNGEN – 20 mm nom. (OWAcoustic premium)

Teile-Nr.	Abmessung [mm]	VPE	Pak/Pal	m ² /Pal	α_w	D _{n,f,w}	Preis/m ² [€]	L-Kat. ²
00087616	600 x 600 x 20	10	36	129,60	0,90	28 dB	auf Anfrage	D
00087617	625 x 625 x 20	10	36	140,62	0,90	28 dB	auf Anfrage	D
00087618	1200 x 600 x 20	8	22	126,72	0,90	28 dB	auf Anfrage	D
00087619	1250 x 625 x 20	8	22	137,50	0,90	28 dB	auf Anfrage	D





¹ mit erhöhtem Korrosionsschutz

² Details zu den Lieferkategorien finden Sie auf Seite 6

MÖGLICHE SYSTEME

sichtbar, Contura	
Abmessung	S 15a cliq
	
	

STANDARD-ABMESSUNGEN – 20 mm nom. (OWAcoustic premium)

Teile-Nr.	Abmessung [mm]	VPE	Pak/Pal	m ² /Pal	α_w	D _{n,f,w}	Preis/m ² [€]	L-Kat. ¹
00087621	600 x 600 x 20 	10	36	129,60	0,90	28 dB	auf Anfrage	D
00087622	625 x 625 x 20 	10	36	140,62	0,90	28 dB	auf Anfrage	D
00087623	1200 x 600 x 20 	8	22	126,72	0,90	28 dB	auf Anfrage	D
00087624	1250 x 625 x 20 	8	22	137,50	0,90	28 dB	auf Anfrage	D

Bei allen hier aufgeführten Produkten handelt es sich um hochwertige Wet-felt-Produkte, deren Bestandteile fest gebunden sind. Aus diesem Grund ist eine zusätzliche Kantenversiegelung nicht notwendig. Ihr Vorteil: Platten können bauseits zugeschnitten werden, ohne dass eine besondere Zusatzmaßnahme (wie eine bauseitige Kantenversiegelung) durchgeführt werden müssen. Die Reinraumklasse wird dadurch nicht beeinträchtigt.

¹ Details zu den Lieferkategorien finden Sie auf Seite 6



HYGIENE- UND REINRAUMDECKEN

Humancare Pro

■ OWAlifetime collection



Desinfizierbar
Hygienische Ausrüstung
Feuchtreinigung/
Wischscheuern
ISO-Klasse 3

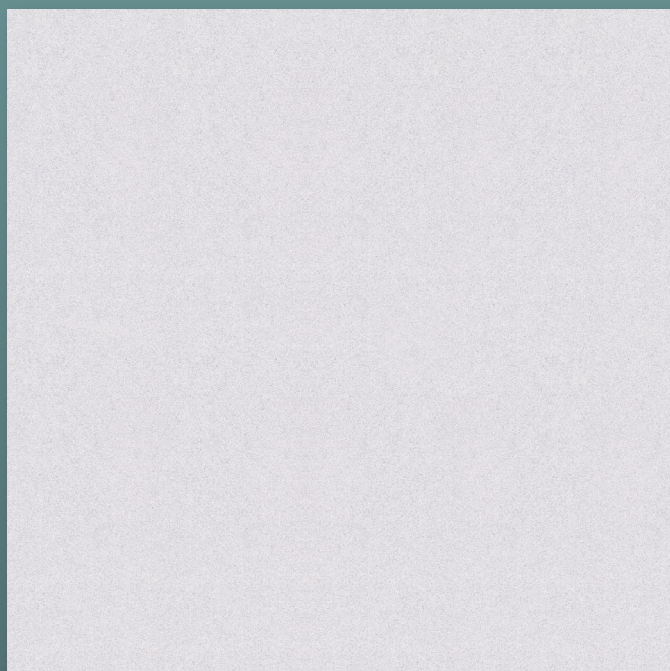







Schallabsorption:	bis zu $\alpha_w = 0,95$
Schalllängsdämmung*:	bis zu $D_{n,f,w} = 24$ dB
Material:	Mineralplatte
Oberfläche:	vlieskaschiert, weiß mit Spezialbeschichtung
Brandverhalten:	A2-s1,d0 (EN 13501-1)
Feuerwiderstand*:	bis REI 45 (EN 13501-2)
Feuchtigkeitsbeständigkeit:	quadratisch: bis zu 100 % RH, kurzfristig rechteckig: bis zu 95 % RH, kurzfristig
Lichtreflexion:	ca. 84 (ISO 7724-2, ISO 7724-3)
Reinraumklasse:	ISO 3 (ISO 14644-1:1999)
Recyclingfähigkeit:	100 %
Abgabe von Formaldehyde:	< 5 $\mu\text{g}/\text{m}^3$ (ISO 16000)
LEED EQ credit:	TVOC Grenzwert nach CDPH < 50 $\mu\text{g}/\text{m}^3$





* abhängig von Abmessung, System, Rohdecke und sonstigen Zusatzmaßnahmen



MÖGLICHE SYSTEME

Abmessung	sichtbar	
	S 3	S 3 Hygiene
		
		

STANDARD-ABMESSUNGEN – 20 mm nom. (OWAcoustic premium)

Teile-Nr.	Abmessung [mm]	VPE	Pak/Pal	m ² /Pal	α_w	D _{n,f,w}	Preis/m ² [€]	L-Kat. ¹
00087633	600 x 600 x 20 	10	36	129,60	0,95	24 dB	auf Anfrage	C
00087634	625 x 625 x 20 	10	36	140,62	0,95	24 dB	49,60	B
00087635	1200 x 600 x 20 	8	22	126,72	0,95	24 dB	auf Anfrage	D
00087636	1250 x 625 x 20 	8	22	137,50	0,95	24 dB	auf Anfrage	C

Bei allen hier aufgeführten Produkten handelt es sich um hochwertige Wet-felt-Produkte, deren Bestandteile fest gebunden sind. Aus diesem Grund ist eine zusätzliche Kantenversiegelung nicht notwendig. Ihr Vorteil: Platten können bauseits zugeschnitten werden, ohne dass besondere Zusatzmaßnahmen (wie eine bauseitige Kantenversiegelung) durchgeführt werden müssen. Die Reinraumklasse wird dadurch nicht beeinträchtigt.

¹ Details zu den Lieferkategorien finden Sie auf Seite 6

HYGIENE- UND REINRAUMDECKEN

OWAlux

■ OWAlifetime collection



Desinfizierbar
Hochdruckreinigung
Über-/unterdruckgeeignet
Wischscheuern
ISO-Klasse 4



Schallabsorption:	bis zu $\alpha_w = 0,15$
Schalllängsdämmung*:	bis zu $D_{n,f,w} = 35$ dB
Material:	Mineralplatte
Oberfläche:	folienkaschiert, weiß
Brandverhalten:	A2-s3,d0 (EN 13501-1)
Feuerwiderstand*:	bis REI 60 (EN 13501-2)
Feuchtigkeitsbeständigkeit:	bis zu 95 % RH, kurzfristig
Lichtreflexion:	ca. 86 (ISO 7724-2, ISO 7724-3)
Reinraumklasse:	ISO 4 (ISO 14644-1:1999)
Recyclingfähigkeit:	100 %
Abgabe von Formaldehyde:	< 5 $\mu\text{g}/\text{m}^3$ (ISO 16000)
LEED EQ credit:	TVOC Grenzwert nach CDPH < 50 $\mu\text{g}/\text{m}^3$

* abhängig von Abmessung, System, Rohdecke und sonstigen Zusatzmaßnahmen



OWAlux – Kante 3 3

MÖGLICHE SYSTEME

sichtbar			
Abmessung	S 3	S 3 Hygiene	S 3 Über-/Unterdruck nach EN 12114
■	■	■	■

STANDARD-ABMESSUNGEN – 15 mm nom. (OWAcoustic premium)

Teile-Nr.	Abmessung [mm]	VPE	Pak/Pal	m ² /Pal	α _w	D _{n,f,w}	Preis/m ² [€]	L-Kat. ¹
00023709	600 x 600 x 15	10	48	172,80	0,15	35 dB	72,55	D
00021355	625 x 625 x 15	10	20	78,12	0,15	35 dB	58,60	B

Bei allen hier aufgeführten Produkten handelt es sich um hochwertige Wet-felt-Produkte, deren Bestandteile fest gebunden sind. Aus diesem Grund ist eine zusätzliche Kantenversiegelung nicht notwendig. Ihr Vorteil: Platten können bauseits zugeschnitten werden, ohne dass besondere Zusatzmaßnahmen (wie eine bauseitige Kantenversiegelung) durchgeführt werden müssen. Die Reinraumklasse wird dadurch nicht beeinträchtigt.

¹ Details zu den Lieferkategorien finden Sie auf Seite 6

HYGIENE- UND REINRAUMDECKEN

Sanitas 02 | Schlicht

■ OWAlifetime collection



Desinfizierbar
Hygienische Ausrüstung
Feuchtreinigung/
Wischscheuern
ISO-Klasse 4

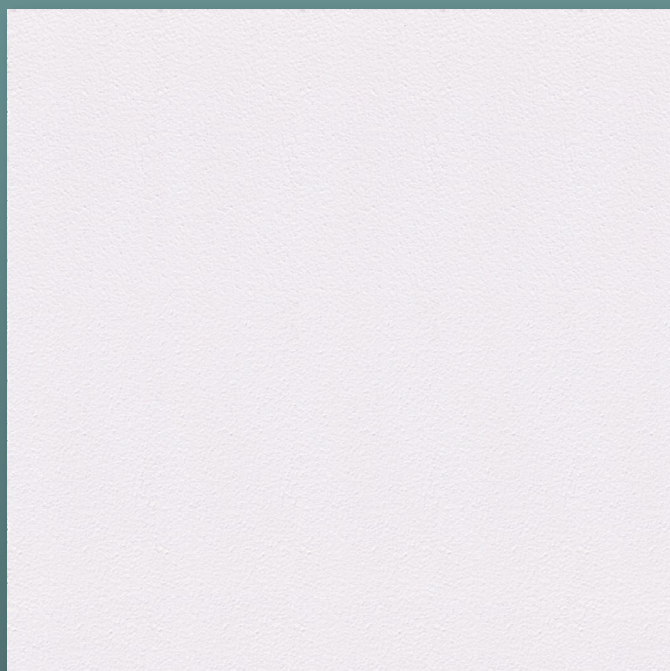







Schallabsorption:	bis zu $\alpha_w = 0,15$
Schalllängsdämmung*:	bis zu $D_{n,f,w} = 35$ dB
Material:	Mineralplatte
Oberfläche:	farbbeschichtet, weiß mit Spezialbeschichtung
Brandverhalten:	A2-s1,d0 (EN 13501-1)
Feuerwiderstand*:	bis REI 180 (EN 13501-2)
Feuchtigkeitsbeständigkeit:	bis zu 95 % RH, kurzfristig
Lichtreflexion:	ca. 91 (ISO 7724-2, ISO 7724-3)
Reinraumklasse:	ISO 4 (ISO 14644-1:1999)
Recyclingfähigkeit:	100 %
Abgabe von Formaldehyde:	< 5 $\mu\text{g}/\text{m}^3$ (ISO 16000)
LEED EQ credit:	TVOC Grenzwert nach CDPH < 50 $\mu\text{g}/\text{m}^3$





* abhängig von Abmessung, System, Rohdecke und sonstigen Zusatzmaßnahmen



MÖGLICHE SYSTEME

Abmessung	sichtbar	
	S 3	S 3 Hygiene
		
		

STANDARD-ABMESSUNGEN – 15 mm nom. (OWAcoustic premium)

Teile-Nr.	Abmessung [mm]	VPE	Pak/Pal	m ² /Pal	α_w	D _{n,f,w}	Preis/m ² [€]	L-Kat. ¹
00046159	600 x 600 x 15 	12	44	190,08	0,15	35 dB	21,20	D
00046167	625 x 625 x 15 	12	40	187,50	0,15	35 dB	21,20	B
00073847	1200 x 600 x 15 	10	26	187,20	0,15	35 dB	21,65	D
00046189	1250 x 625 x 15 	10	24	187,50	0,15	35 dB	21,65	D

Bei allen hier aufgeführten Produkten handelt es sich um hochwertige Wet-felt-Produkte, deren Bestandteile fest gebunden sind. Aus diesem Grund ist eine zusätzliche Kantenversiegelung nicht notwendig. Ihr Vorteil: Platten können bauseits zugeschnitten werden, ohne dass besondere Zusatzmaßnahmen (wie eine bauseitige Kantenversiegelung) durchgeführt werden müssen. Die Reinraumklasse wird dadurch nicht beeinträchtigt.

¹ Details zu den Lieferkategorien finden Sie auf Seite 6

HYGIENE- UND FEUCHTRAUMDECKEN

Sinfonia Humancare

■ OWAlifetime collection



Desinfizierbar
Hygienische Ausrüstung
ISO-Klasse 4

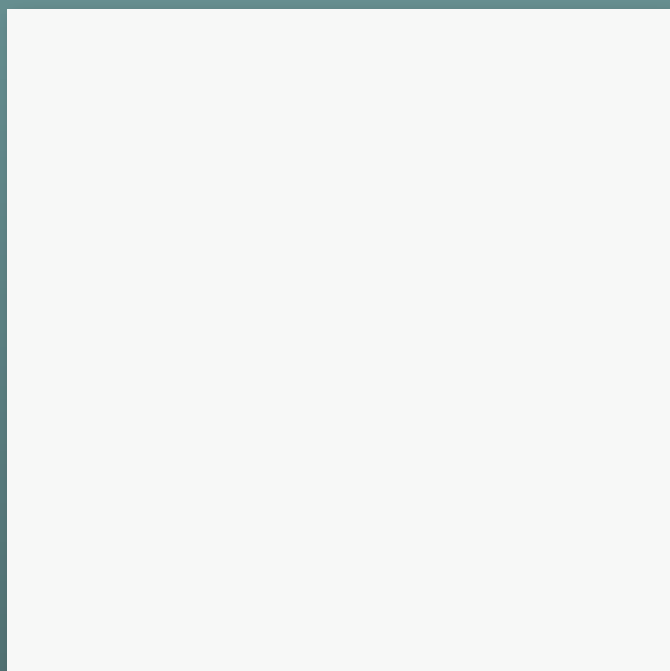

Schallabsorption:	bis zu $\alpha_w = 0,90$
Schalllängsdämmung*:	bis zu $D_{n,f,w} = 27$ dB
Material:	Mineralplatte
Oberfläche:	vlieskaschiert, weiß mit Spezialbeschichtung
Brandverhalten:	A2-s1,d0 (EN 13501-1)
Feuerwiderstand*:	bis REI 60 (EN 13501-2)
Feuchtigkeitsbeständigkeit:	bis zu 95 % RH, kurzfristig
Lichtreflexion:	ca. 87 (ISO 7724-2, ISO 7724-3)
Reinraumklasse:	ISO 4 (ISO 14644-1:1999)
Recyclingfähigkeit:	100 %
Abgabe von Formaldehyde:	< 5 $\mu\text{g}/\text{m}^3$ (ISO 16000)
LEED EQ credit:	TVOC Grenzwert nach CDPH < 50 $\mu\text{g}/\text{m}^3$







* abhängig von Abmessung, System, Rohdecke und sonstigen Zusatzmaßnahmen



Sinfonia Humancare – Kante 3



MÖGLICHE SYSTEME

Abmessung	sichtbar	
	S 3	S 3 Hygiene
		
		





STANDARD-ABMESSUNGEN – 15 mm nom. (OWAcoustic premium)

Teile-Nr.	Abmessung [mm]	VPE	Pak/Pal	m ² /Pal	α_w	D _{n,f,w}	Preis/m ² [€]	L-Kat. ¹
00091526	600 x 600 x 15	12	40	172,80	0,90	27 dB	27,70	B
00091528	625 x 625 x 15	12	40	187,50	0,90	27 dB	27,70	B
00091529	1200 x 600 x 15	10	24	172,80	0,90	27 dB	27,70	B
00091531	1250 x 625 x 15	10	24	187,50	0,90	27 dB	auf Anfrage	C

Sinfonia Humancare – Kante 6



MÖGLICHE SYSTEME





Abmessung	sichtbar, Contura
	S 3a
	
	

STANDARD-ABMESSUNGEN – 15 mm nom. (OWAcoustic premium)





Teile-Nr.	Abmessung [mm]	VPE	Pak/Pal	m ² /Pal	α_w	D _{n,f,w}	Preis/m ² [€]	L-Kat. ¹
00091532	600 x 600 x 15	10	48	172,80	0,90	27 dB	34,20	D
00091534	625 x 625 x 15	10	48	187,50	0,90	27 dB	34,20	X
00091535	1200 x 600 x 15	10	24	172,80	0,90	27 dB	34,20	D
00091537	1250 x 625 x 15	24	24	187,50	0,90	27 dB	34,20	D

¹ Details zu den Lieferkategorien finden Sie auf Seite 6

MÖGLICHE SYSTEME

sichtbar, Contura	
Abmessung	S 15a cliq
	
	

STANDARD-ABMESSUNGEN – 15 mm nom. (OWAcoustic premium)

Teile-Nr.	Abmessung [mm]	VPE	Pak/Pal	m ² /Pal	α_w	D _{n,f,w}	Preis/m ² [€]	L-Kat. ¹
00091538	600 x 600 x 15 	10	48	172,80	0,90	27 dB	34,20	D
00091540	625 x 625 x 15 	10	48	187,50	0,90	27 dB	34,20	X
00091541	1200 x 600 x 15 	10	24	172,80	0,90	27 dB	34,20	D
00091543	1250 x 625 x 15 	10	24	187,50	0,90	27 dB	34,20	D

Bei allen hier aufgeführten Produkten handelt es sich um hochwertige Wet-felt-Produkte, deren Bestandteile fest gebunden sind. Aus diesem Grund ist eine zusätzliche Kantenversiegelung nicht notwendig. Ihr Vorteil: Platten können bauseits zugeschnitten werden, ohne dass besondere Zusatzmaßnahmen (wie eine bauseitige Kantenversiegelung) durchgeführt werden müssen. Die Reinraumklasse wird dadurch nicht beeinträchtigt.

¹ Details zu den Lieferkategorien finden Sie auf Seite 6



HYGIENE- UND REINRAUMDECKEN

Sinfonia c Humancare

■ OWAlifetime collection



Desinfizierbar
Hygienische Ausrüstung
ISO-Klasse 4

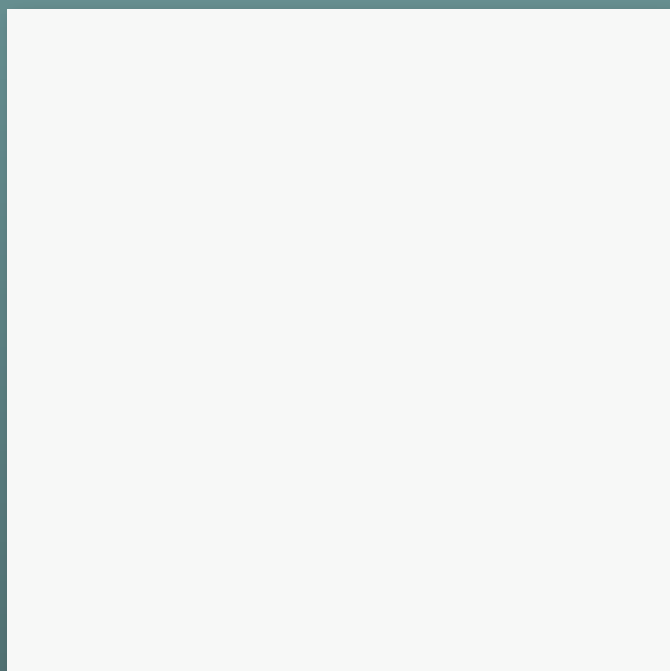

Schallabsorption:	bis zu $\alpha_w = 0,70$
Schalllängsdämmung*:	bis zu $D_{n,f,w} = 34$ dB
Material:	Mineralplatte
Oberfläche:	vlieskaschiert, weiß mit Spezialbeschichtung
Brandverhalten:	A2-s1,d0 (EN 13501-1)
Feuchtigkeitsbeständigkeit:	bis zu 95 % RH, kurzfristig
Lichtreflexion:	ca. 87 (ISO 7724-2, ISO 7724-3)
Reinraumklasse:	ISO 4 (ISO 14644-1:1999)
Recyclingfähigkeit:	100 %
Abgabe von Formaldehyde:	< 5 $\mu\text{g}/\text{m}^3$ (ISO 16000)
LEED EQ credit:	TVOC Grenzwert nach CDPH < 50 $\mu\text{g}/\text{m}^3$

* abhängig von Abmessung, System, Rohdecke und sonstigen
Zusatzmaßnahmen



Sinfonia c Humancare – Kante 1/3



MÖGLICHE SYSTEME

	halbverdeckt	freigespannt	Bandraster	
Abmessung	S 2p	S 6a	S 18p	S 18k
	■ ¹	■	■	■ ²

STANDARD-ABMESSUNGEN³ – 20 mm nom. (OWAcoustic premium)

Teile-Nr.	Abmessung [mm]	VPE	Pak/Pal	m ² /Pal	α_w	D _{n,f,w}	Preis/m ² [€]	L-Kat. ⁴
00088046	2000 x 300 x 15	10	36	216,00	0,70	34 dB	auf Anfrage	D
00088047	2000 x 312.5 x 15	10	48	300,00	0,70	34 dB	auf Anfrage	D
00088048	2500 x 300 x 15	10	36	270,00	0,70	34 dB	auf Anfrage	D
00088049	2500 x 312.5 x 15	10	48	375,00	0,70	34 dB	auf Anfrage	D
00088050	2500 x 400 x 15	10	36	360,00	0,70	34 dB	auf Anfrage	D

Bei allen hier aufgeführten Produkten handelt es sich um hochwertige Wet-felt-Produkte, deren Bestandteile fest gebunden sind. Aus diesem Grund ist eine zusätzliche Kantenversiegelung nicht notwendig. Ihr Vorteil: Platten können bauseits zugeschnitten werden, ohne dass besondere Zusatzmaßnahmen (wie eine bauseitige Kantenversiegelung) durchgeführt werden müssen. Die Reinraumklasse wird dadurch nicht beeinträchtigt.

¹ bis zu einer Länge von 2000 mm

² bis zu einer Länge von 2500 mm

³ Weitere Abmessungen auf Anfrage

⁴ Details zu den Lieferkategorien finden Sie auf Seite 6

HYGIENE- UND REINRAUMDECKEN

Sinfonia Silencia Humancare

■ OWAlifetime collection



Desinfizierbar
Hygienische Ausrüstung
ISO-Klasse 4

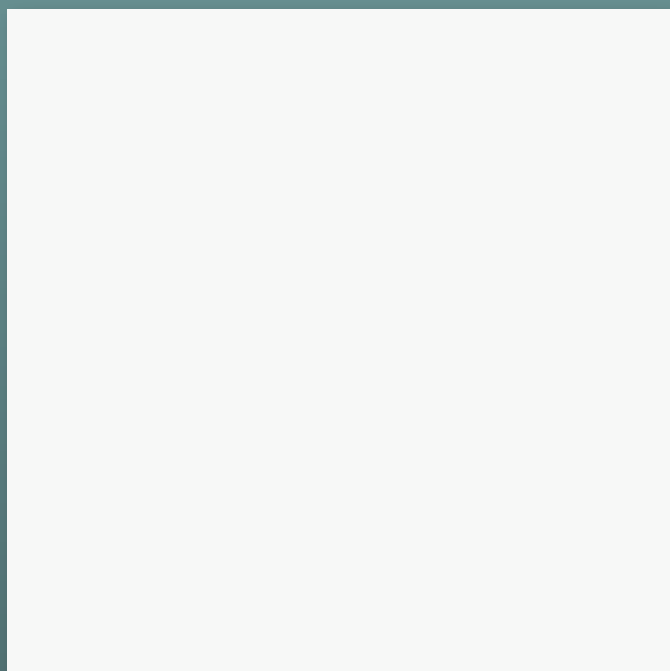







Schallabsorption:	bis zu $\alpha_w = 1,00$
Schalllängsdämmung*:	bis zu $D_{n,f,w} = 24$ dB
Material:	Mineralplatte
Oberfläche:	vlieskaschiert, weiß mit Spezialbeschichtung
Brandverhalten:	A2-s1,d0 (EN 13501-1)
Feuerwiderstand*:	bis REI 45 (EN 13501-2)
Feuchtigkeitsbeständigkeit:	bis zu 95 % RH, kurzfristig
Lichtreflexion:	ca. 87 (ISO 7724-2, ISO 7724-3)
Reinraumklasse:	ISO 4 (ISO 14644-1:1999)
Recyclingfähigkeit:	100 %
Abgabe von Formaldehyde:	< 5 $\mu\text{g}/\text{m}^3$ (ISO 16000)
LEED EQ credit:	TVOC Grenzwert nach CDPH < 50 $\mu\text{g}/\text{m}^3$





* abhängig von Abmessung, System, Rohdecke und sonstigen Zusatzmaßnahmen



MÖGLICHE SYSTEME

Abmessung	sichtbar	
	S 3	S 3 Hygiene
		
		

STANDARD-ABMESSUNGEN¹ – 20 mm nom. (OWAcoustic premium)

Teile-Nr.	Abmessung [mm]	VPE	Pak/Pal	m ² /Pal	α_w	D _{n,f,w}	Preis/m ² [€]	L-Kat. ²
00079906	600 x 600 x 20 	10	36	129,60	1,00	24 dB	30,80	D
00079907	625 x 625 x 20 	10	36	140,62	1,00	24 dB	39,85	D
00079908	1200 x 600 x 20 	8	22	126,72	1,00	24 dB	auf Anfrage	D
00079909	1250 x 625 x 20 	8	22	137,50	1,00	24 dB	auf Anfrage	D

Bei allen hier aufgeführten Produkten handelt es sich um hochwertige Wet-felt-Produkte, deren Bestandteile fest gebunden sind. Aus diesem Grund ist eine zusätzliche Kantenversiegelung nicht notwendig. Ihr Vorteil: Platten können bauseits zugeschnitten werden, ohne dass besondere Zusatzmaßnahmen (wie eine bauseitige Kantenversiegelung) durchgeführt werden müssen. Die Reinraumklasse wird dadurch nicht beeinträchtigt.

¹ Weitere Abmessungen auf Anfrage

² Details zu den Lieferkategorien finden Sie auf Seite 6

FEUCHTRAUMDECKEN

Sternbild Mavroc

■ OWAlifetime collection



95 % RH permanent
Formstabil
auch bei dauernder
Feuchtigkeitsbelastung



Schallabsorption:	bis zu $\alpha_w = 0,70$
Schalllängsdämmung*:	bis zu $D_{n,f,w} = 35$ dB
Material:	Mineralplatte
Oberfläche:	farbbeschichtet
Brandverhalten:	A2-s1,d0 (EN 13501-1)
Feuerwiderstand*:	bis REI 180 (EN 13501-2)
Feuchtigkeitsbeständigkeit:	bis zu 95 % RH, permanent
Lichtreflexion:	ca. 88 (ISO 7724-2, ISO 7724-3)
Recyclingfähigkeit:	100 %
Abgabe von Formaldehyde:	< 5 $\mu\text{g}/\text{m}^3$ (ISO 16000)
LEED EQ credit:	TVOC Grenzwert nach CDPH < 50 $\mu\text{g}/\text{m}^3$

* abhängig von Abmessung, System, Rohdecke und sonstigen
Zusatzmaßnahmen



Sternbild Mavroc – Kante 3 3

MÖGLICHE SYSTEME

Abmessung	sichtbar
	S 3e ¹ 

STANDARD-ABMESSUNGEN² – 15 mm nom. (OWAcoustic premium)

Teile-Nr.	Abmessung [mm]	VPE	Pak/Pal	m ² /Pal	α_w	D _{n,f,w}	Preis/m ² [€]	L-Kat. ³
00029823	625 x 625 x 15 	12	40	187,50	0,70	35 dB	23,50	B

¹ mit erhöhtem Korrosionsschutz

² Weitere Abmessungen auf Anfrage

³ Details zu den Lieferkategorien finden Sie auf Seite 6

FEUCHTRAUMDECKEN

Ocean

■ OWAlifetime collection



100 % RH
Formbeständigkeit
auch bei extremer
Feuchtigkeitsbelastung
ISO-Klasse 4

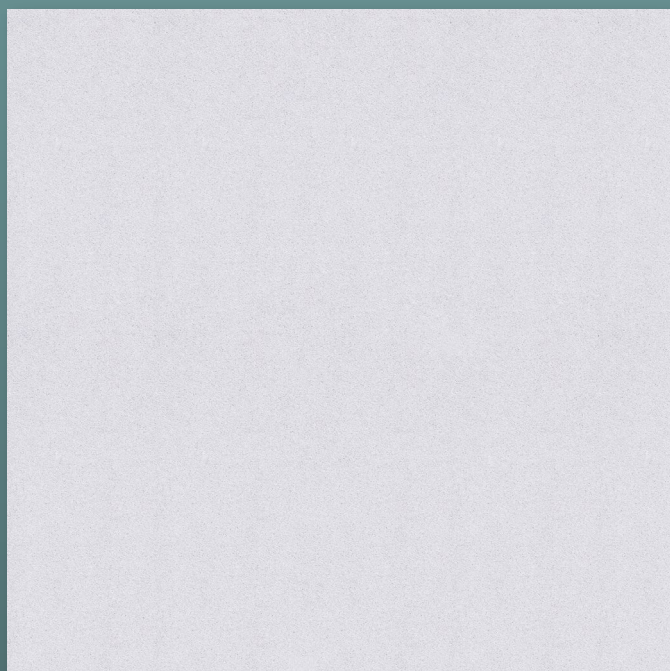

Schallabsorption:	bis zu $\alpha_w = 0,95$
Schalllängsdämmung*:	bis zu $D_{n,f,w} = 28$ dB
Material:	Mineralplatte
Oberfläche:	vlieskaschiert, weiß
Brandverhalten:	A2-s1,d0 (EN 13501-1)
Feuerwiderstand*:	bis REI 60 (EN 13501-2)
Feuchtigkeitsbeständigkeit:	bis zu 100 % RH, kurzfristig ca. 78 (ISO 7724-2, ISO 7724-3)
Lichtreflexion:	ca. 78 (ISO 7724-2, ISO 7724-3)
Reinraumklasse:	ISO 4 (ISO 14644-1:1999)
Recyclingfähigkeit:	100 %
Abgabe von Formaldehyde:	< 5 $\mu\text{g}/\text{m}^3$ (ISO 16000)
LEED EQ credit:	TVOC Grenzwert nach CDPH < 50 $\mu\text{g}/\text{m}^3$

* abhängig von Abmessung, System, Rohdecke und sonstigen
Zusatzmaßnahmen





Ocean – Kante 3

3

MÖGLICHE SYSTEME

Abmessung	sichtbar
	S 3e ¹
	

STANDARD-ABMESSUNGEN² – 20 mm nom. (OWAcoustic premium)

Teile-Nr.	Abmessung [mm]	VPE	Pak/Pal	m ² /Pal	α_w	D _{n,f,w}	Preis/m ² [€]	L-Kat. ³
00079876	600 x 600 x 20 	10	36	129,60	0,95	28 dB	35,75	C
00079877	625 x 625 x 20 	10	36	140,62	0,95	28 dB	35,75	B

¹ mit erhöhtem Korrosionsschutz

² Weitere Abmessungen auf Anfrage

³ Details zu den Lieferkategorien finden Sie auf Seite 6

METALLKASSETTEN

■ OWAtecta

Metalldecken von OWA erschließen Ihnen das gestalterische Potenzial eines faszinierenden Werkstoffes. Durch klare Form- und Funktion unterstützen sie die individuellen Aufgaben anspruchsvoller Raumtypen. Ob Standardkassetten, Paneele oder individuelle Sonderformate, OWAtecta vereint exzellente Akustik-, Klima- und Hygieneigenschaften. Verschiedene Lochbilder – von grob bis fein perforiert – geben Ihren akustischen und gestalterischen Anforderungen freien Raum.



OWA





METALLKASSETTEN

Dessinübersicht

METALLKASSETTEN



L0 – ungelocht

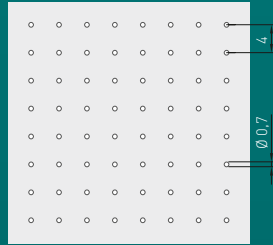

Rg0702

0,7 mm Lochdurchmesser
2 % freier Querschnitt

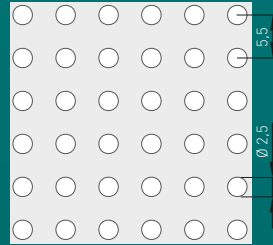

Rg2516

2,5 mm Lochdurchmesser
16 % freier Querschnitt

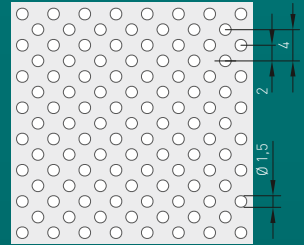

Rd1522

1,5 mm Lochdurchmesser
22 % freier Querschnitt

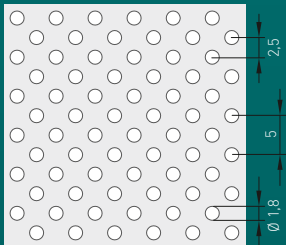

Rd1820

1,8 mm Lochdurchmesser
20 % freier Querschnitt

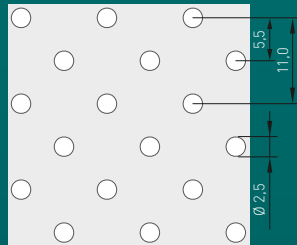

Rd2508

2,5 mm Lochdurchmesser
8 % freier Querschnitt

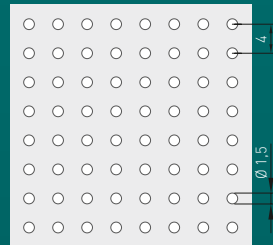

Rg1511

1,5 mm Lochdurchmesser
11 % freier Querschnitt

Weitere Lochbilder auf Anfrage.

STRECKMETALL / MESH

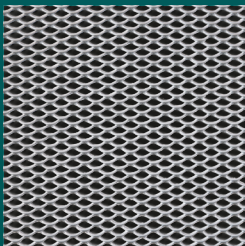

Mesh R 16 x 8

63 % freier Querschnitt
Strangbreite 1,5 mm
Materialstärke 1,0 mm

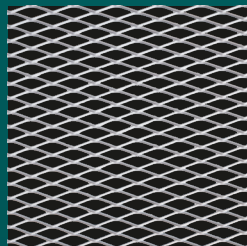

Mesh R 30 x 10

60 % freier Querschnitt
Strangbreite 2,0 mm
Materialstärke 1,0 mm

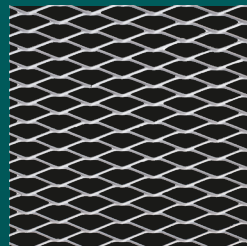

Mesh R 42 x 13



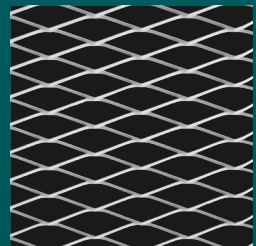







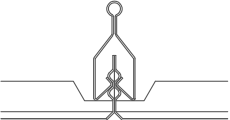



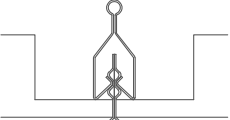

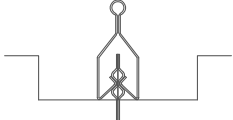

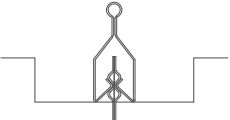



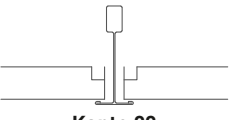

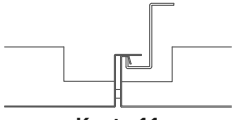
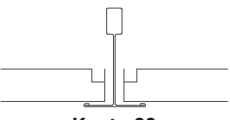

69 % freier Querschnitt
Strangbreite 2,0 mm
Materialstärke 1,0 mm

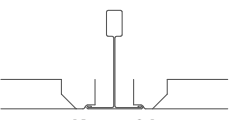

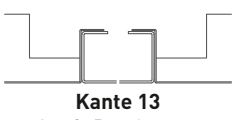
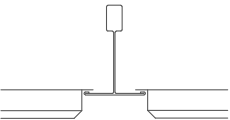
Mesh R 60 x 20

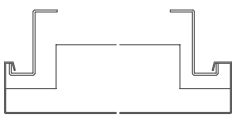
70 % freier Querschnitt
Strangbreite 3,0 mm
Materialstärke 1,0 mm

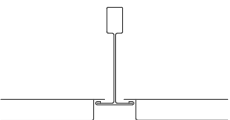
KANTEN-/SYSTEMÜBERSICHT

Kante	für Systeme	Kante	für Systeme
 <p>Kante 01 (gefast) für Klemmprofil</p>	 <p>KLEMM-/KLAPPSYSTEME S 22 S 32</p>	 <p>Kante 10 C-Umbug</p>	 <p>KLEMM-/KLAPPSYSTEME S 32 L (Langfeld)</p>
 <p>Kante 02 (gefast) für Klemmprofil</p>	 <p>KLEMM-/KLAPPSYSTEME S 22 S 32</p>	 <p>Kante 02s (scharfkantig) für Klemmprofil</p>	 <p>FLURDECKEN S 36 – aufgelegt S 36 – Success</p>
 <p>Kante 02s (scharfkantig) für Klemmprofil</p>	 <p>KLEMM-/KLAPPSYSTEME S 32 L (Langfeld)</p>	 <p>Kante 10 C-Umbug</p>	 <p>EINHÄNGESYSTEM MIT Z-PROFIL S 39 S 39 Mesh</p>
 <p>Kante 03 für 15 mm T-Profil</p>	 <p>EINLEGESYSTEM FÜR 15 MM T-PROFIL S 45</p>	 <p>Kante 11 für Z-Profil</p>	
 <p>Kante 03 für 24 mm T-Profil</p>	 <p>EINLEGESYSTEME FÜR 24 MM T-PROFIL S 33 S 33 Mesh S 33e mit erhöhtem Korrosionsschutz</p>	 <p>Kante 10 C-Umbug</p>	 <p>BANDRASTERSYSTEM (C-ZARGE) S 48</p>
 <p>Kante 04 für 24 mm T-Profil</p>	 <p>EINLEGESYSTEME FÜR 24 MM T-PROFIL S 33</p>	 <p>Kante 13 für C-Bandraster</p>	
 <p>Kante 07 für 24 mm T-Profil</p>	 <p>EINLEGESYSTEME FÜR 24 MM T-PROFIL S 33</p>	 <p>Kante 11s für Z-Profil</p>	 <p>FLURDECKEN S 36 – Progress</p>
 <p>Kante 16 für 15 mm T-Profil</p>	 <p>EINLEGESYSTEME FÜR 15 MM T-PROFIL S 45</p>		

METALLKASSETTEN

L0 - ungelocht

■ OWAtecta



Reinraumgeeignet
ISO-Klasse 1

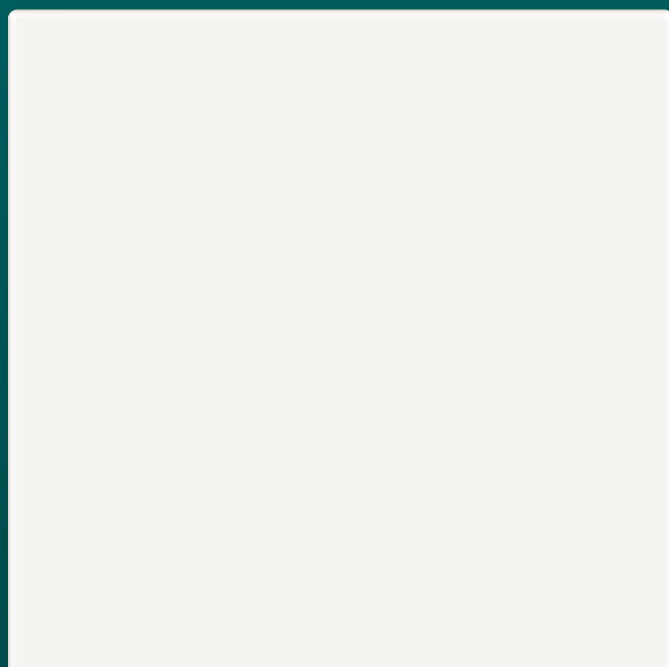

Schallabsorption:	bis zu $\alpha_w = 0,05$
Schalllängsdämmung*:	bis zu $D_{n,f,w} = 30$ dB
Material:	Metallplatte, verzinktes Stahlblech
Oberfläche:	pulverbeschichtet, weiß (ähnl. RAL 9003)
Brandverhalten:	A2-s1,d0 (EN 13501-1)
Feuchtigkeitsbeständigkeit:	bis zu 90 % RH, kurzfristig
Lichtreflexion:	ca. 76 (ISO 7724-2, ISO 7724-3)
Reinraumklasse:	bis zu ISO 1 (ISO 14644-1:1999)



* abhängig von Abmessung, System, Rohdecke und sonstigen
Zusatzmaßnahmen



L0 - ungelocht – Kante 01



MÖGLICHE SYSTEME

Abmessung	Klemm-/Klappsystem	
	S 22	S 32
		



STANDARD-ABMESSUNGEN¹

Teile-Nr.	Abmessung [mm]	VPE	Pak/Pal	m ² /Pal	α_w	D _{n,f,w}	Preis/m ² [€]	L-Kat. ²
00082804	625 x 625 x 0,6	14	30	164,10	0,05	30 dB	35,10	A

L0 - ungelocht – Kante 02



MÖGLICHE SYSTEME

Abmessung	Klemm-/Klappsystem	
	S 22	S 32
		

STANDARD-ABMESSUNGEN¹

Teile-Nr.	Abmessung [mm]	VPE	Pak/Pal	m ² /Pal	α_w	D _{n,f,w}	Preis/m ² [€]	L-Kat. ²
auf Anfrage	625 x 625 x 0,5/0,6	14	-	-	0,05	30 dB	auf Anfrage	E



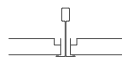

¹ Weitere Abmessungen auf Anfrage

² Details zu den Lieferkategorien finden Sie auf Seite 6

L0 - ungelocht – Kante 03



MÖGLICHE SYSTEME

Abmessung	Einlegesystem		
	S 33	S 33e ¹	S 45
			



STANDARD-ABMESSUNGEN¹

Teile-Nr.	Abmessung [mm]	VPE	Pak/Pal	m ² /Pal	α_w	D _{n,f,w}	Preis/m ² [€]	L-Kat. ²
00082809	625 x 625 x 0.5	14	48	262,56	0,05	30 dB	30,95	A
00076867 ³	625 x 625 x 0.6	14	16	87,52	0,05	30 dB	55,75	A

L0 - ungelocht – Kante 10 / Kante 02s



MÖGLICHE SYSTEME

Abmessung	Klemm-/Klappsystem	Flurdecken	
	S 32 L Langfeld	S 36 – aufgelegt	S 36 – Success
			

STANDARD-ABMESSUNGEN⁴

Teile-Nr.	Abmessung [mm]	VPE	Pak/Pal	m ² /Pal	α_w	D _{n,f,w}	Preis/m ² [€]	L-Kat. ²
00072853	2000 x 312.5 x 0.6	4	30	75,00	0,05	30 dB	67,65	B

¹ mit erhöhtem Korrosionsschutz

² Details zu den Lieferkategorien finden Sie auf Seite 6



³ nur für S 33e

⁴ Weitere Abmessungen auf Anfrage

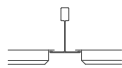
L0 - ungelocht – Kante 07



MÖGLICHE SYSTEME

Abmessung	Einlegesystem
	S 33 



STANDARD-ABMESSUNGEN¹

Teile-Nr.	Abmessung [mm]	VPE	Pak/Pal	m ² /Pal	α_w	D _{n,f,w}	Preis/m ² [€]	L-Kat. ²
auf Anfrage	625 x 625 x 0,5 	14	30	164,1	0,05	30 dB	auf Anfrage	X

L0 - ungelocht – Kante 04



MÖGLICHE SYSTEME

Abmessung	Einlegesystem
	S 33 

STANDARD-ABMESSUNGEN¹

Teile-Nr.	Abmessung [mm]	VPE	Pak/Pal	m ² /Pal	α_w	D _{n,f,w}	Preis/m ² [€]	L-Kat. ²
00070311	625 x 625 x 0,5 	14	30	164,10	0,05	30 dB	auf Anfrage	E

¹ Weitere Abmessungen auf Anfrage

² Details zu den Lieferkategorien finden Sie auf Seite 6

L0 - ungelocht – Kante 10 / Kante 11



MÖGLICHE SYSTEME

Einhängesystem mit Z-Profil

Abmessung

S 39



ABMESSUNGEN

Teile-Nr.	Abmessung [mm]	VPE	Pak/Pal	m ² /Pal	α_w	D _{n,f,w}	Preis/m ² [€]	L-Kat. ¹
auf Anfrage	auf Anfrage	–	–	–	0,05	30 dB	auf Anfrage	E

L0 - ungelocht – Kante 16

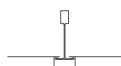

MÖGLICHE SYSTEME

Einlegesystem für 15-mm-Profil

Abmessung

S 45



STANDARD-ABMESSUNGEN²



Teile-Nr.	Abmessung [mm]	VPE	Pak/Pal	m ² /Pal	α_w	D _{n,f,w}	Preis/m ² [€]	L-Kat. ¹
00063574	625 x 625 x 0.5	14	36	196,92	0,05	30 dB	auf Anfrage	X

¹ Details zu den Lieferkategorien finden Sie auf Seite 6

² Weitere Abmessungen auf Anfrage

L0 - ungelocht – Kante 10 / Kante 13

MÖGLICHE SYSTEME

Bandrastersystem C-Zarge	
Abmessung	S 48
	

ABMESSUNGEN

Teile-Nr.	Abmessung [mm]	VPE	Pak/Pal	m ² /Pal	α_w	D _{n,f,w}	Preis/m ² [€]	L-Kat. ¹
auf Anfrage	auf Anfrage	–	–	–	0,05	30 dB	auf Anfrage	E

¹ Details zu den Lieferkategorien finden Sie auf Seite 6

METALLKASSETTEN

Rg0702

■ OWAtecta

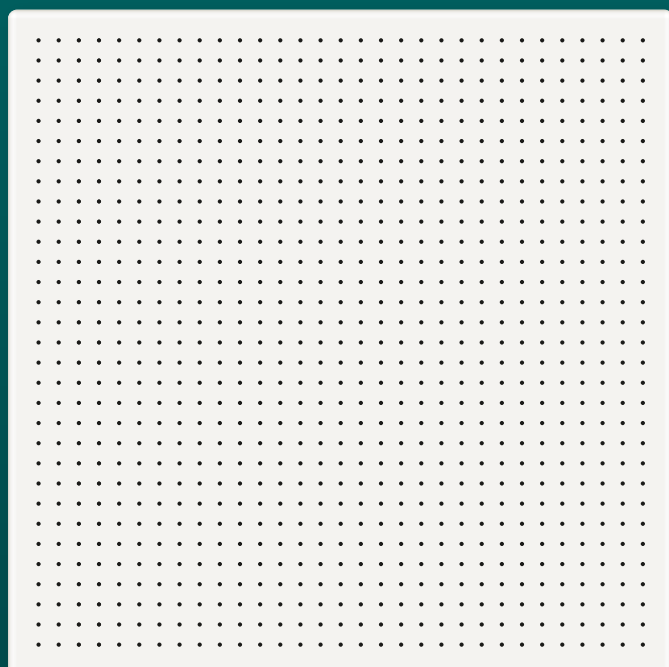

Lochdurchmesser:	0,7 mm
Freier Querschnitt:	2 %
Schallabsorption:	bis zu $\alpha_w = 0,60$
Schalllängsdämmung*:	bis zu $D_{n,f,w} = 18$ dB
Material:	Metallplatte, verzinktes Stahlblech
Oberfläche:	pulverbeschichtet, weiß (ähnl. RAL 9003)
Brandverhalten:	A2,s1,d0 (EN 13501-1)
Feuchtigkeitsbeständigkeit:	bis zu 90 % RH, kurzfristig
Lichtreflexion:	ca. 74 (ISO 7724-2, ISO 7724-3)



* abhängig von Abmessung, System, Rohdecke und sonstigen
Zusatzmaßnahmen



Rg0702 – Kante 01



MÖGLICHE SYSTEME

Abmessung	Klemm-/Klappsystem	
	S 22	S 32
		



STANDARD-ABMESSUNGEN¹

Teile-Nr.	Abmessung [mm]	VPE	Pak/Pal	m ² /Pal	α_w	D _{n,f,w}	Preis/m ² [€]	L-Kat. ²	
00082806	625 x 625 x 0,6		14	30	164,10	0,60	18 dB	42,00	X

Rg0702 – Kante 02



MÖGLICHE SYSTEME

Abmessung	Klemm-/Klappsystem	
	S 22	S 32
		

STANDARD-ABMESSUNGEN¹



Teile-Nr.	Abmessung [mm]	VPE	Pak/Pal	m ² /Pal	α_w	D _{n,f,w}	Preis/m ² [€]	L-Kat. ²	
auf Anfrage	625 x 625 x 0,5/0,6		14	–	–	0,60	18 dB	auf Anfrage	E

¹ Weitere Abmessungen auf Anfrage

² Details zu den Lieferkategorien finden Sie auf Seite 6

Rg0702 – Kante 03

MÖGLICHE SYSTEME

Abmessung	Einlegesystem	
	S 33	S 45
		

STANDARD-ABMESSUNGEN¹

Teile-Nr.	Abmessung [mm]	VPE	Pak/Pal	m ² /Pal	α_w	D _{n,f,w}	Preis/m ² [€]	L-Kat. ²
00082810	625 x 625 x 0.5 	14	48	262,56	0,60	18 dB	38,30	X

¹ Weitere Abmessungen auf Anfrage

² Details zu den Lieferkategorien finden Sie auf Seite 6



METALLKASSETTEN

Rg2516

■ OWAtecta

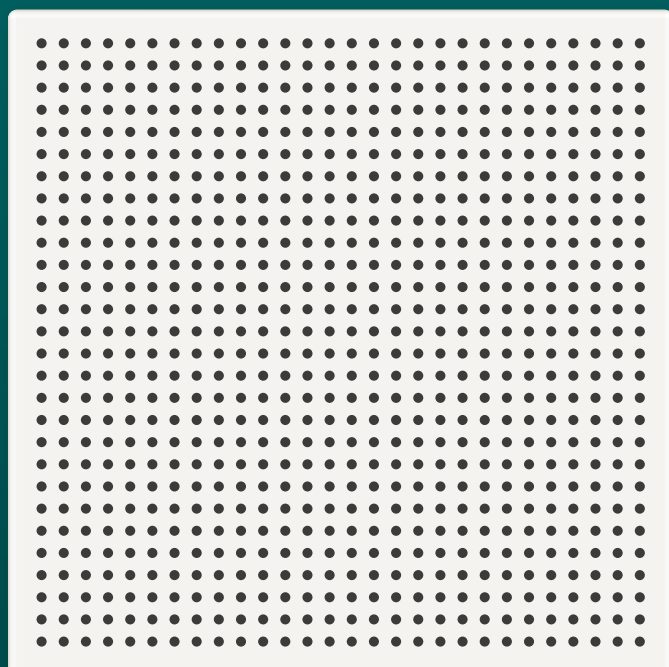

Lochdurchmesser:	2,5 mm
Freier Querschnitt:	16 %
Schallabsorption:	bis zu $\alpha_w = 0,80$
Schalllängsdämmung*:	bis zu $D_{n,f,w} = 18$ dB
Material:	Metallplatte, verzinktes Stahlblech
Oberfläche:	pulverbeschichtet, weiß (ähnl. RAL 9003)
Brandverhalten:	A2-s1,d0 (EN 13501-1)
Feuchtigkeitsbeständigkeit:	bis zu 90 % RH, kurzfristig
Lichtreflexion:	ca. 64 (ISO 7724-2, ISO 7724-3)



* abhängig von Abmessung, System, Rohdecke und sonstigen Zusatzmaßnahmen



Rg2516 – Kante 01



MÖGLICHE SYSTEME

Abmessung	Klemm-/Klappsystem	
	S 22	S 32
		



STANDARD-ABMESSUNGEN¹

Teile-Nr.	Abmessung [mm]	VPE	Pak/Pal	m ² /Pal	α_w	D _{n,f,w}	Preis/m ² [€]	L-Kat. ²	
00082807	625 x 625 x 0,6		14	30	164,10	0,80	18 dB	40,00	A

Rg2516 – Kante 02



MÖGLICHE SYSTEME

Abmessung	Klemm-/Klappsystem	
	S 22	S 32
		

STANDARD-ABMESSUNGEN¹



Teile-Nr.	Abmessung [mm]	VPE	Pak/Pal	m ² /Pal	α_w	D _{n,f,w}	Preis/m ² [€]	L-Kat. ²	
auf Anfrage	625 x 625 x 0,5/0,6		14	–	–	0,80	18 dB	auf Anfrage	E

¹ Weitere Abmessungen auf Anfrage

² Details zu den Lieferkategorien finden Sie auf Seite 6

Rg2516 – Kante 03

MÖGLICHE SYSTEME





Abmessung	Einlegesystem	
	S 33	S 45
		

STANDARD-ABMESSUNGEN¹

Teile-Nr.	Abmessung [mm]	VPE	Pak/Pal	m ² /Pal	α_w	D _{n,f,w}	Preis/m ² [€]	L-Kat. ¹
00082811	625 x 625 x 0.5 	14	48	262,56	0,80	18 dB	36,55	A

Rg2516 – Kante 10 / Kante 02s

MÖGLICHE SYSTEME

Abmessung	Klemm-/Klappsystem	Flurdecken	
	S 32 L Langfeld	S 36 – aufgelegt	S 36 – Success
			

STANDARD-ABMESSUNGEN²

Teile-Nr.	Abmessung [mm]	VPE	Pak/Pal	m ² /Pal	α_w	D _{n,f,w}	Preis/m ² [€]	L-Kat. ¹
00072852	2000 x 312.5 x 0.6 	4	30	75,00	0,80	18 dB	80,70	B



¹ Details zu den Lieferkategorien finden Sie auf Seite 6

² Weitere Abmessungen auf Anfrage

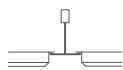
Rg2516 – Kante 07



MÖGLICHE SYSTEME

Abmessung	Einlegesystem
	S 33 



STANDARD-ABMESSUNGEN¹

Teile-Nr.	Abmessung [mm]	VPE	Pak/Pal	m ² /Pal	α_w	D _{n,f,w}	Preis/m ² [€]	L-Kat. ²
00063497	625 x 625 x 0.5 	14	30	164,10	0,80	18 dB	49,50	A

Rg2516 – Kante 04



MÖGLICHE SYSTEME

Abmessung	Einlegesystem
	S 33 

STANDARD-ABMESSUNGEN¹

Teile-Nr.	Abmessung [mm]	VPE	Pak/Pal	m ² /Pal	α_w	D _{n,f,w}	Preis/m ² [€]	L-Kat. ²
00067756	625 x 625 x 0.5 	14	30	164,10	0,80	18 dB	auf Anfrage	E

¹ Weitere Abmessungen auf Anfrage

² Details zu den Lieferkategorien finden Sie auf Seite 6

Rg2516 – Kante 10 / Kante 11



MÖGLICHE SYSTEME

Einhängesystem mit Z-Profil

Abmessung

S 39



ABMESSUNGEN

Teile-Nr.	Abmessung [mm]	VPE	Pak/Pal	m ² /Pal	α_w	D _{n,f,w}	Preis/m ² [€]	L-Kat. ¹
auf Anfrage	auf Anfrage	–	–	–	0,80	18 dB	auf Anfrage	E

Rg2516 – Kante 16

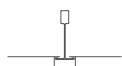

MÖGLICHE SYSTEME

Einlegesystem für 15-mm-Profil

Abmessung

S 45



STANDARD-ABMESSUNGEN²



Teile-Nr.	Abmessung [mm]	VPE	Pak/Pal	m ² /Pal	α_w	D _{n,f,w}	Preis/m ² [€]	L-Kat. ¹
00082821	625 x 625 x 0,5	14	36	196,92	0,80	30 dB	auf Anfrage	X

¹ Details zu den Lieferkategorien finden Sie auf Seite 6

² Weitere Abmessungen auf Anfrage

Rg2516 – Kante 10 / Kante 13

MÖGLICHE SYSTEME

Bandrastersystem C-Zarge	
Abmessung	S 48
	

ABMESSUNGEN

Teile-Nr.	Abmessung [mm]	VPE	Pak/Pal	m ² /Pal	α_w	D _{n,f,w}	Preis/m ² [€]	L-Kat. ¹
auf Anfrage	auf Anfrage	–	–	–	0,80	18 dB	auf Anfrage	E

¹ Details zu den Lieferkategorien finden Sie auf Seite 6

METALLKASSETTEN

Rd1522

■ OWAtecta

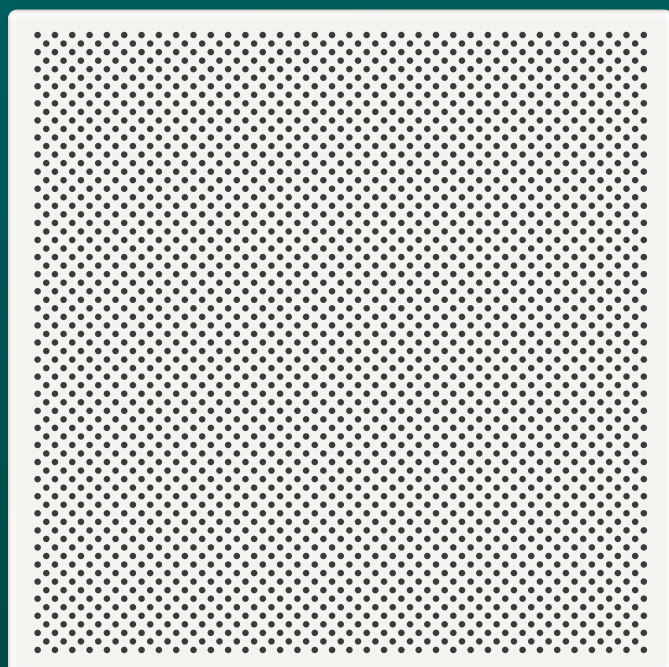

Lochdurchmesser:	1,5 mm
Freier Querschnitt:	22 %
Schallabsorption:	bis zu $\alpha_w = 0,70$
Schalllängsdämmung*:	bis zu $D_{n,f,w} = 18$ dB
Material:	Metallplatte, verzinktes Stahlblech
Oberfläche:	pulverbeschichtet, weiß (ähnl. RAL 9003)
Brandverhalten:	A2-s1,d0 (EN 13501-1)
Feuchtigkeitsbeständigkeit:	bis zu 90 % RH, kurzfristig
Lichtreflexion:	ca. 61 (ISO 7724-2, ISO 7724-3)



* abhängig von Abmessung, System, Rohdecke und sonstigen Zusatzmaßnahmen



Rd1522 – Kante 01



MÖGLICHE SYSTEME

Abmessung	Klemm-/Klappsystem	
	S 22	S 32
		



STANDARD-ABMESSUNGEN¹

Teile-Nr.	Abmessung [mm]	VPE	Pak/Pal	m ² /Pal	α_w	D _{n,f,w}	Preis/m ² [€]	L-Kat. ²	
00082808	625 x 625 x 0,6		14	30	164,10	0,70	18 dB	41,15	B

Rd1522 – Kante 02



MÖGLICHE SYSTEME

Abmessung	Klemm-/Klappsystem	
	S 22	S 32
		

STANDARD-ABMESSUNGEN¹



Teile-Nr.	Abmessung [mm]	VPE	Pak/Pal	m ² /Pal	α_w	D _{n,f,w}	Preis/m ² [€]	L-Kat. ²	
auf Anfrage	625 x 625 x 0,5/0,6		14	–	–	0,70	18 dB	auf Anfrage	E

¹ Weitere Abmessungen auf Anfrage

² Details zu den Lieferkategorien finden Sie auf Seite 6

Rd1522 – Kante 03

MÖGLICHE SYSTEME



Abmessung	Einlegesystem	
	S 33	S 45
		

STANDARD-ABMESSUNGEN¹

Teile-Nr.	Abmessung [mm]	VPE	Pak/Pal	m ² /Pal	α_w	D _{n,f,w}	Preis/m ² [€]	L-Kat. ²	
00082812	625 x 625 x 0.5		14	48	262,56	0,70	18 dB	37,50	A

Rd1522 – Kante 10 / Kante 02s

MÖGLICHE SYSTEME

Abmessung	Flurdecken	
	S 36 – aufgelegt	S 36 – Success
		

ABMESSUNGEN

Teile-Nr.	Abmessung [mm]	VPE	Pak/Pal	m ² /Pal	α_w	D _{n,f,w}	Preis/m ² [€]	L-Kat. ²	
auf Anfrage	auf Anfrage		-	-	-	0,70	18 dB	auf Anfrage	E

¹ Weitere Abmessungen auf Anfrage

² Details zu den Lieferkategorien finden Sie auf Seite 6

Rd1522 – Kante 10 / Kante 11



MÖGLICHE SYSTEME

Einhängesystem mit Z-Profil

Abmessung

S 39



STANDARD-ABMESSUNGEN¹

Teile-Nr.	Abmessung [mm]	VPE	Pak/Pal	m ² /Pal	α_w	D _{n,f,w}	Preis/m ² [€]	L-Kat. ²
auf Anfrage	auf Anfrage	-	-	-	0,70	18 dB	auf Anfrage	E

Rd1522 – Kante 16

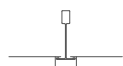

MÖGLICHE SYSTEME

Einlegesystem für 15-mm-Profil

Abmessung

S 45



STANDARD-ABMESSUNGEN¹



Teile-Nr.	Abmessung [mm]	VPE	Pak/Pal	m ² /Pal	α_w	D _{n,f,w}	Preis/m ² [€]	L-Kat. ²
00063576	625 x 625 x 0.5	14	36	196,92	0,70	18 dB	auf Anfrage	X

¹ Weitere Abmessungen auf Anfrage

² Details zu den Lieferkategorien finden Sie auf Seite 6

Rd1522 – Kante 10 / Kante 13

MÖGLICHE SYSTEME

Bandrastersystem C-Zarge	
Abmessung	S 48
	

STANDARD-ABMESSUNGEN¹

Teile-Nr.	Abmessung [mm]	VPE	Pak/Pal	m ² /Pal	α_w	D _{n,f,w}	Preis/m ² [€]	L-Kat. ²
auf Anfrage	auf Anfrage 	-	-	-	0,70	18 dB	auf Anfrage	E

¹ Weitere Abmessungen auf Anfrage

² Details zu den Lieferkategorien finden Sie auf Seite 6





METALLKASSETTEN

Streckmetall / Mesh

■ OWAtecta

Rahmentyp D

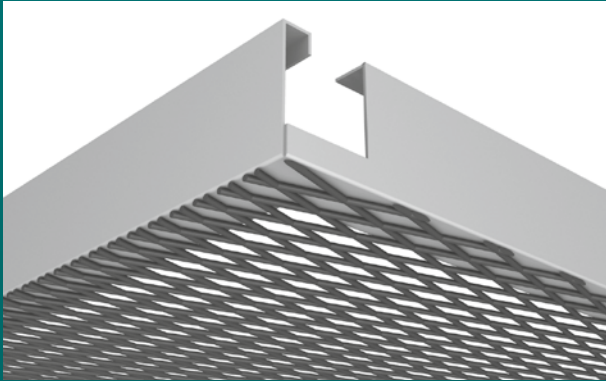

Mit L-förmigem Rahmen, hergestellt aus einer Langfeldplatte mit Ausschnitt, von hinten an die Streckmetallplatte angeschweißt.

Rahmentyp E

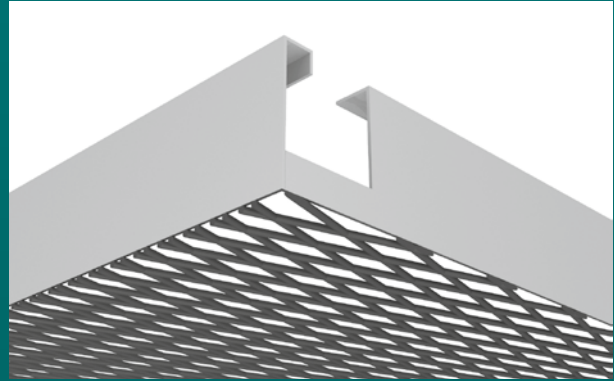

Mit Rahmen, der an den Rändern mit der Streckmetallplatte verschweißt ist. Die Streckmetallplatte und der Rahmen haben keine gebogenen Kanten.

Maschenform Diamant

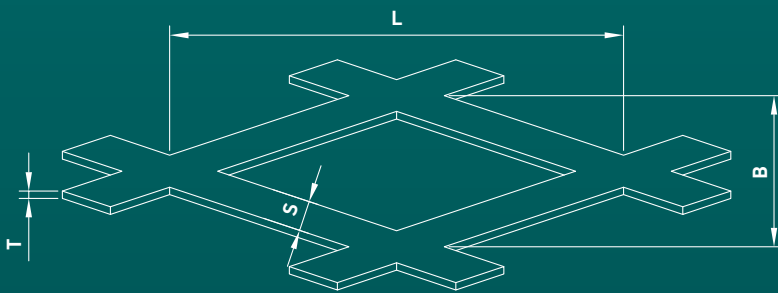

- L** = Länge
- B** = Breite
- S** = Strangbreite
- T** = Materialstärke

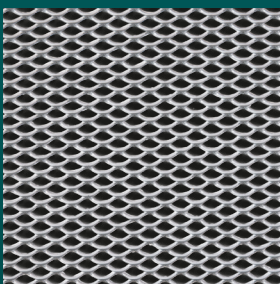

Mesh R 16 x 8
63 % freier Querschnitt
Strangbreite 1,5 mm
Materialstärke 1,0 mm

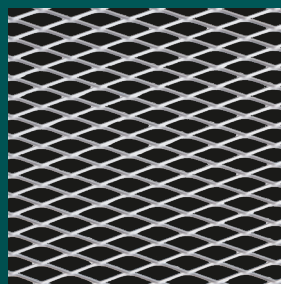

Mesh R 30 x 10
60 % freier Querschnitt
Strangbreite 2,0 mm
Materialstärke 1,0 mm

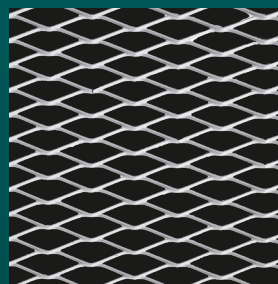

Mesh R 42 x 13
69 % freier Querschnitt
Strangbreite 2,0 mm
Materialstärke 1,0 mm

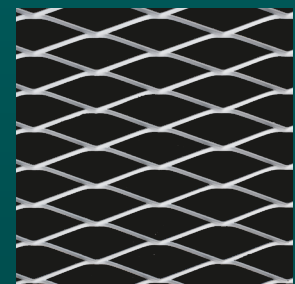



Mesh R 60 x 20
70 % freier Querschnitt
Strangbreite 3,0 mm
Materialstärke 1,0 mm

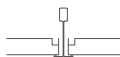



MÖGLICHE SYSTEME

	Sichtbar, herausnehmbar
Abmessung	S 33 Mesh
	

Rahmentyp E – STANDARD-ABMESSUNGEN¹

	Teile-Nr.	Abmessung [mm]	VPE	Pak/Pal	m ² /Pal	α_w	D _{n,f,w}	Preis/m ² [€]	L-Kat. ²
Mesh R 16 x 8	00092727	625 x 625 x 1	8	24	75,00	-	-	125,75	X
Mesh R 30 x 10	auf Anfrage	625 x 625 x 1,0	8	-	-	-	-	auf Anfrage	X
Mesh R 42 x 13	auf Anfrage	625 x 625 x 1,0	8	-	-	-	-	auf Anfrage	X
Mesh R 60 x 20	auf Anfrage	625 x 625 x 1,0	8	-	-	-	-	auf Anfrage	X

Rahmentyp D – STANDARD-ABMESSUNGEN¹

	Teile-Nr.	Abmessung [mm]	VPE	Pak/Pal	m ² /Pal	α_w	D _{n,f,w}	Preis/m ² [€]	L-Kat. ²
Mesh R 16 x 8	auf Anfrage	625 x 625 x 1,0	8	-	-	-	-	auf Anfrage	X
Mesh R 30 x 10	auf Anfrage	625 x 625 x 1,0	8	-	-	-	-	auf Anfrage	X
Mesh R 42 x 13	auf Anfrage	625 x 625 x 1,0	8	-	-	-	-	auf Anfrage	X
Mesh R 60 x 20	auf Anfrage	625 x 625 x 1,0	8	-	-	-	-	auf Anfrage	X



¹ Weitere Abmessungen auf Anfrage

² Details zu den Lieferkategorien finden Sie auf Seite 6

Streckmetall – Mesh – Kante 10 / Kante 11



MÖGLICHE SYSTEME

	Einhängesystem mit Z-Profil
Abmessung	S 39 Mesh
	

Rahmentyp E – STANDARD-ABMESSUNGEN¹

	Teile-Nr.	Abmessung [mm]	VPE	Pak/Pal	m ² /Pal	α_w	D _{n,f,w}	Preis/m ² [€]	L-Kat. ²
Mesh R 16 x 8	auf Anfrage	auf Anfrage	-	-	-	-	-	auf Anfrage	X
Mesh R 30 x 10	auf Anfrage	auf Anfrage	-	-	-	-	-	auf Anfrage	X
Mesh R 42 x 13	auf Anfrage	auf Anfrage	-	-	-	-	-	auf Anfrage	X
Mesh R 60 x 20	auf Anfrage	auf Anfrage	-	-	-	-	-	auf Anfrage	X

Rahmentyp D – STANDARD-ABMESSUNGEN¹

	Teile-Nr.	Abmessung [mm]	VPE	Pak/Pal	m ² /Pal	α_w	D _{n,f,w}	Preis/m ² [€]	L-Kat. ²
Mesh R 16 x 8	auf Anfrage	auf Anfrage	-	-	-	-	-	auf Anfrage	X
Mesh R 30 x 10	auf Anfrage	auf Anfrage	-	-	-	-	-	auf Anfrage	X
Mesh R 42 x 13	auf Anfrage	auf Anfrage	-	-	-	-	-	auf Anfrage	X
Mesh R 60 x 20	auf Anfrage	auf Anfrage	-	-	-	-	-	auf Anfrage	X

¹ Weitere Abmessungen auf Anfrage

² Details zu den Lieferkategorien finden Sie auf Seite 6



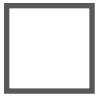

UNTERKONSTRUKTIONEN FÜR AKUSTIKPLATTEN

System S 3

■ OWAconstruct



SICHTBAR, HERAUSNEHMBAR – 24 MM BREITE PROFILE

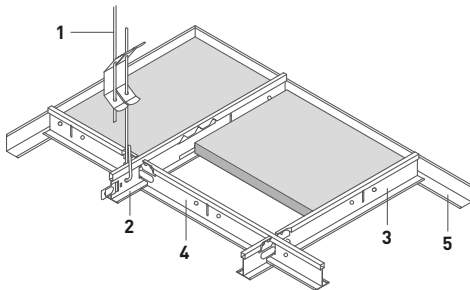

PASSEND ZU DESSINS MIT KANTE 3

3

Bolero	Sinfonia Silencia	Harmony	OWALux
Brillianto100	OWAcolor / OWAcolor concept	Schlicht	Sanitas 02 Schlicht
Sinfonia	Sternbild	NEW Sandila/N	Sinfonia Humancare
Sinfonia FR	Cosmos/N	NEW Sandila NRC	Sinfonia Silencia Humancare
Sinfonia grau/schwarz	Cosmos/O	Humancare Lab	
Sinfonia Privacy	Finetta	Humancare Plus	
Sinfonia Reflecta	Janus	Humancare Pro	

System S 3

MENGENBEDARF UND RICHTPREISE für weiße Unterkonstruktion pro m²

Konstruktionsteil	Rastermaß [mm]						
	600 x 600	625 x 625	1200 x 600	1250 x 625	2000 x 300	2000 x 312,5	2000 x 400
1 Schnellabhänger	0,7 Stück	0,7 Stück	0,7 Stück	0,7 Stück	1,85 Stück	1,78 Stück	1,4 Stück
2 Tragprofil	0,83 m	0,8 m	0,83 m	0,8 m	3,33 m	3,2 m	2,5 m
3 Verbindungsprofil, kurz	0,83 m	0,8 m	-	-	-	-	-
4 Verbindungsprofil, lang	1,66 m	1,6 m	1,66 m	1,6 m	-	-	-
4 Verbindungsprofil, kurz	-	-	-	-	0,5 m	0,5 m	0,5 m
5 Wandprofil	abhängig von Raumgeometrie						
UK-Richtpreis, ca. [€/m²]	6,46	6,24	4,91	4,74	8,30	7,99	6,35

zzgl. Wandprofil

SYSTEMKOMPONENTEN 1/3

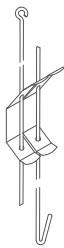
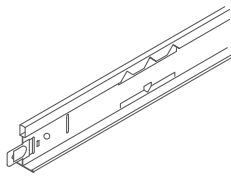
	Abbildung	Bezeichnung	Eigenschaften	Teile-Nr.	VPE	Preis [€]	
1		Nr. 12/.../2¹ Schnellabhänger mit Doppelspannfeder doppelter Draht, vormontiert	Durchmesser: 4 mm Höchstbelastung: 0,25 kN Öse/Haken				
		Nr. 12/30/2	Spannbereich: 270 mm	00075052	100	0,36/Stück	
		Nr. 12/60/2	Spannbereich: 570 mm	00075698	100	0,47/Stück	
		Nr. 12/100/2	Spannbereich: 970 mm	00075053	100	0,62/Stück	
		Nr. 12/125/2	Spannbereich: 1220 mm	00076042	100	0,79/Stück	
		Nr. 12/150/2	Spannbereich: 1470 mm	00076043	100	0,90/Stück	
		Nr. 12/175/2	Spannbereich: 1720 mm	00076044	100	1,02/Stück	
2		Nr. 12/200/2	Spannbereich: 1970 mm	00076045	100	1,09/Stück	
		Nr. 45 Tragprofil 24 mm breit	Höhe: 38 mm				
			Sichtseite weiß				
			Länge: 3700 mm	00066014	25	1,87/m	
			Länge: 3750 mm	00066011	25	1,87/m	
			Sichtseite schwarz matt – Anti-Fingerprint (ähnl. RAL 9004)				
			Länge: 3700 mm	00093593	25	2,99/m	
			Länge: 3750 mm	00093594	25	2,99/m	
			Sichtseite schwarz (ähnl. RAL 9005)				
			Länge: 3700 mm	00067838	25	2,73/m	
	Länge: 3750 mm	00067834	25	2,73/m			
	Sichtseite weißaluminium (ähnl. RAL 9006)						
	Länge: 3700 mm	00067559	25	2,73/m			
	Länge: 3750 mm	00069278	25	2,73/m			
	Sichtseite Sinfonia grau (ähnl. RAL 7004)						
	Länge: 3700 mm	00071610	25	6,19/m			
	Länge: 3750 mm	00070967	25	6,19/m			

¹ Achtung: Es ist ein Drahtüberstand an der Feder von mindestens 15 mm einzuhalten.

System S 3

SYSTEMKOMPONENTEN 2/3

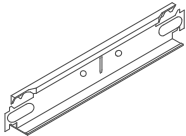
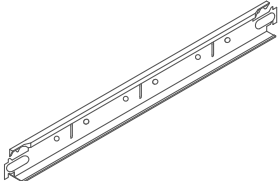
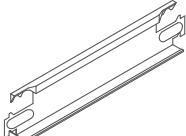
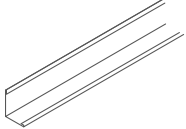
	Abbildung	Bezeichnung	Eigenschaften	Teile-Nr.	VPE	Preis [€]
3		Nr. 46 Verbindungsprofil 24 mm breit, stumpf stoßend	Höhe: 32 mm			
			Sichtseite weiß			
			Länge: 600 mm	00059103	75	1,87/m
			Länge: 625 mm	00059095	75	1,87/m
			Sichtseite schwarz matt – Anti-Fingerprint (ähnl. RAL 9004)			
			Länge: 600 mm	00093595	75	2,99/m
			Länge: 625 mm	00093597	75	2,99/m
			Sichtseite schwarz (ähnl. RAL 9005)			
			Länge: 600 mm	00067839	75	2,73/m
			Länge: 625 mm	00067835	75	2,73/m
			Sichtseite weißaluminium (ähnl. RAL 9006)			
			Länge: 600 mm	00067562	75	2,73/m
Länge: 625 mm	00070129	75	2,73/m			
Sichtseite Sinfonia grau (ähnl. RAL 7004)						
Länge: 600 mm	00071611	75	6,19/m			
Länge: 625 mm	00070968	75	6,19/m			
4		Nr. 47 Verbindungsprofil 24 mm breit, stumpf stoßend	Höhe: 32 mm			
			Sichtseite weiß			
			Länge: 1200 mm	00066016	50	1,87/m
			Länge: 1250 mm	00066013	50	1,87/m
			Sichtseite schwarz matt – Anti-Fingerprint (ähnl. RAL 9004)			
			Länge: 1200 mm	00093596	50	2,99/m
			Länge: 1250 mm	00093598	50	2,99/m
			Sichtseite schwarz (ähnl. RAL 9005)			
			Länge: 1200 mm	00067840	50	2,73/m
			Länge: 1250 mm	00067836	50	2,73/m
			Sichtseite weißaluminium (ähnl. RAL 9006)			
			Länge: 1200 mm	00067563	50	2,73/m
Länge: 1250 mm	00070130	50	2,73/m			
Sichtseite Sinfonia grau (ähnl. RAL 7004)						
Länge: 1200 mm	00071613	50	6,19/m			
Länge: 1250 mm	00070969	50	6,19/m			
4		Nr. 48 Verbindungsprofil 24 mm breit, stumpf stoßend	Höhe: 32 mm			
			Sichtseite weiß ¹			
			Länge: 300 mm	00067732	75	2,81/Stück
			Länge: 312,5 mm	00065824	75	2,74/Stück
Länge: 400 mm	00063960	75	2,34/Stück			
5		Nr. 50G Wandprofil	Höhe: 24 mm			
			Breite: 19 mm			
			Dicke: 0,5 mm			
			Sichtseite weiß ¹			
			Länge: 3050 mm	00066368	40	1,35/m
Sichtseite weißaluminium ¹ (ähnl. RAL 9006)						
Länge: 3050 mm	00059392	40	2,18/m			
Sichtseite Sinfonia grau ¹ (ähnl. RAL 7004)						
Länge: 3050 mm	00070970	40	6,00/m			

¹ andere Farben bzw. Längen auf Anfrage

System S 3

SYSTEMKOMPONENTEN 3/3

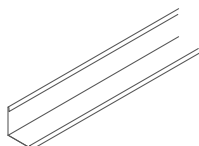
	Abbildung	Bezeichnung	Eigenschaften	Teile-Nr.	VPE	Preis [€]
5		Nr. 51/24G Wandprofil	Höhe: 24 mm			
			Breite: 24 mm			
			Dicke: 0,5 mm			
			Sichtseite weiß			
			Länge: 3000 mm	00052958	30	1,54/m
			Sichtseite schwarz matt – Anti-Fingerprint (ähnl. RAL 9004)			
			Länge: 3000 mm	00093606	30	3,53/m
			Sichtseite schwarz (ähnl. RAL 9005)			
			Länge: 3000 mm	00067841	30	2,98/m

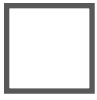

UNTERKONSTRUKTIONEN FÜR AKUSTIKPLATTEN

System S 3 Deckensegel

■ OWAconstruct



SICHTBAR, HERAUSNEHMBAR – 24 MM BREITE PROFILE

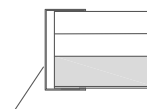
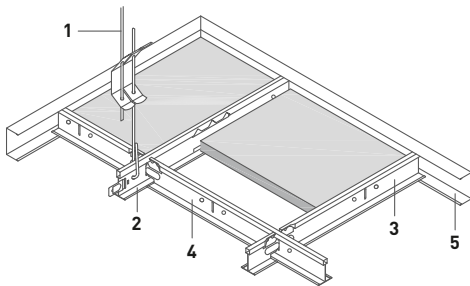
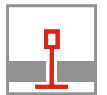

C-Profil Nr. 57 an Trag- bzw. Verbindungsprofilen
mittel Blechtreibschraube vor Ort befestigt

PASSEND ZU DESSINS MIT KANTE 3



Bolero	Sinfonia Silencia	Schlicht	Sanitas 02 Schlicht
Brillianto100	OWAcolor / OWAcolor concept	NEW Sandila/N	Sinfonia Humancare
Sinfonia	Sternbild	NEW Sandila NRC	Sinfonia Silencia Humancare
Sinfonia FR	Cosmos/N	Humancare Lab	
Sinfonia grau/schwarz	Cosmos/O	Humancare Plus	
Sinfonia Privacy	Finetta	Humancare Pro	
Sinfonia Reflecta	Harmony	OWAlux	

System S 3 Deckensegel

MENGENBEDARF UND RICHTPREISE für weiße Unterkonstruktion pro m²

Konstruktionsteil	Rastermaß [mm]			
	600 x 600	625 x 625	1200 x 600	1250 x 625
1 Schnellabhänger	0,7 Stück	0,7 Stück	0,7 Stück	0,7 Stück
2 Tragprofil	0,83 m	0,8 m	0,83 m	0,8 m
3 Verbindungsprofil, kurz	0,83 m	0,8 m	-	-
4 Verbindungsprofil, lang	1,66 m	1,6 m	1,66 m	1,6 m
5 Wandprofil C-förmig	abhängig von Deckensegelgröße			
Blechtreibschraube	abhängig von Deckensegelgröße, Bezug über Fachhandel			
UK-Richtpreis, ca. [€/m²]	6,46	6,24	4,91	4,74

zzgl. Wandprofil C-förmig und Blechtreibschraube

SYSTEMKOMPONENTEN 1/2

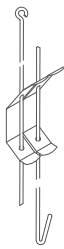
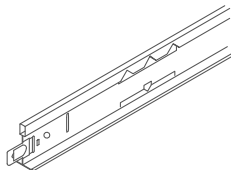
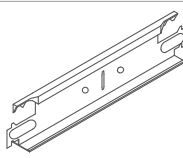
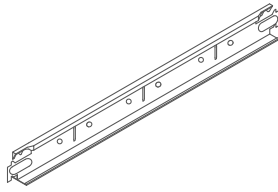
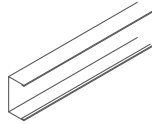
	Abbildung	Bezeichnung	Eigenschaften	Teile-Nr.	VPE	Preis [€]
1		Nr. 12/.../2¹ Schnellabhänger mit Doppelspannfeder doppelter Draht, vormontiert	Durchmesser: 4 mm Höchstbelastung: 0,25 kN Öse/Haken			
		Nr. 12/30/2	Spannbereich: 270 mm	00075052	100	0,36/Stück
		Nr. 12/60/2	Spannbereich: 570 mm	00075698	100	0,47/Stück
		Nr. 12/100/2	Spannbereich: 970 mm	00075053	100	0,62/Stück
		Nr. 12/125/2	Spannbereich: 1220 mm	00076042	100	0,79/Stück
		Nr. 12/150/2	Spannbereich: 1470 mm	00076043	100	0,90/Stück
		Nr. 12/175/2	Spannbereich: 1720 mm	00076044	100	1,02/Stück
2		Nr. 12/200/2	Spannbereich: 1970 mm	00076045	100	1,09/Stück
		Nr. 45 Tragprofil 24 mm breit	Höhe: 38 mm Sichtseite weiß Länge: 3700 mm Länge: 3750 mm	00066014 00066011	25 25	1,87/m 1,87/m
3		Nr. 46/38 Verbindungsprofil 24 mm breit, stumpf stoßend	Höhe: 38 mm Sichtseite weiß			
			Länge: 600 mm Länge: 625 mm	00071400 00065675	75 75	1,97/m 1,97/m
4		Nr. 47/38 Verbindungsprofil 24 mm breit, stumpf stoßend	Höhe: 38 mm Sichtseite weiß			
			Länge: 1200 mm Länge: 1250 mm	00071401 00065676	50 50	1,97/m 1,97/m
5		Nr. 57 Wandprofil C-förmig	Höhe: 40 mm Breite: 20 mm Dicke: 0,5 mm Sichtseite weiß Länge: 3050 mm	00057684	16	4,42/m

¹ Achtung: Es ist ein Drahtüberstand an der Feder von mindestens 15 mm einzuhalten.

System S 3 Deckensegel

SYSTEMKOMPONENTEN 2/2

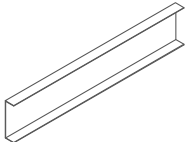
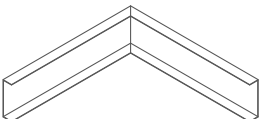
	Abbildung	Bezeichnung	Eigenschaften	Teile-Nr.	VPE	Preis [€]
5		Nr. 1503S Längskupplung für Wandprofil Nr. 57	Höhe: 38 mm Breite: 15 mm Länge: 200 mm verzinkt	00062272	lose	9,29/Stück
5		Nr. 1504S Eckkupplung für Wandprofil Nr. 57	Höhe: 38 mm Breite: 15 mm Länge: 150 mm verzinkt	00062271	lose	14,17/Stück



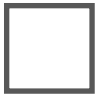

UNTERKONSTRUKTIONEN FÜR AKUSTIKPLATTEN

System S 3 für Hygienedecken

■ OWAconstruct



mit Dichtband zur Vermeidung von Verunreinigungen aus dem Deckenhohlraum und Druckfeder für Hochdruckreinigung in Verbindung mit OWALux*

* bitte Reinigungsempfehlung [Druckschrift 9989](#) beachten

SICHTBAR, HERAUSNEHMBAR - 24 MM BREITE PROFILE

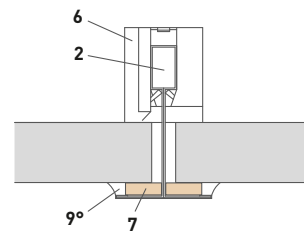
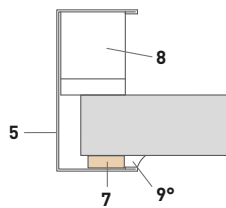
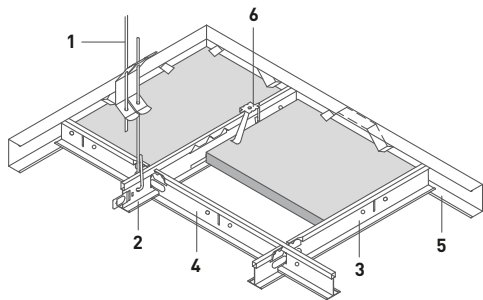
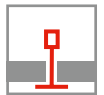

Eingelegte OWAacoustic Platten können mit Druckfedern Nr. 819 fixiert werden, um beim Reinigen ein Herausheben der Platten zu verhindern.

PASSEND ZU DESSINS MIT KANTE 3  ODER KANTE 3vs 

Humancare Lab
Humancare Plus
Humancare Pro
OWALux

Sanitas 02 | Schlicht
Sinfonia Humancare
Sinfonia Silencia Humancare

System S 3 für Hygienedecken

MENGENBEDARF UND RICHTPREISE für weiße Unterkonstruktion pro m²

Konstruktionsteil	Rastermaß [mm]	
	600 x 600	625 x 625
1 Schnellabhänger	0,7 Stück	0,7 Stück
2 Tragprofil	0,83 m	0,8 m
3 Verbindungsprofil, kurz	0,83 m	0,8 m
4 Verbindungsprofil, lang	1,66 m	1,6 m
5 Wandprofil	abhängig von Raumgeometrie	
6 Druckfeder	11 Stück	10 Stück
7 Dichtband	6,7 m	6,4 m
8 Wandklammer	abhängig von Raumgeometrie	
9 Silikon-Kautschuk (oder gleichwertig)	bauseits	
UK-Richtpreis, ca. [€/m²]	8,55	8,14

zzgl. Wandprofil und Dichtband

SYSTEMKOMPONENTEN 1/2

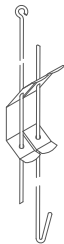
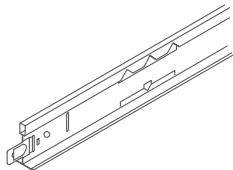
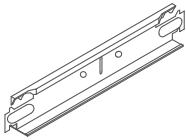
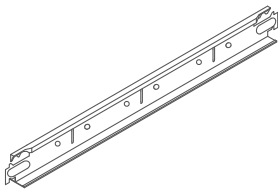
	Abbildung	Bezeichnung	Eigenschaften	Teile-Nr.	VPE	Preis [€]
1		Nr. 12/.../2¹ Schnellabhänger mit Doppelspannfeder doppelter Draht, vormontiert	Durchmesser: 4 mm Höchstbelastung: 0,25 kN Öse/Haken			
		Nr. 12/30/2	Spannbereich: 270 mm	00075052	100	0,36/Stück
		Nr. 12/60/2	Spannbereich: 570 mm	00075698	100	0,47/Stück
		Nr. 12/100/2	Spannbereich: 970 mm	00075053	100	0,62/Stück
		Nr. 12/125/2	Spannbereich: 1220 mm	00076042	100	0,79/Stück
		Nr. 12/150/2	Spannbereich: 1470 mm	00076043	100	0,90/Stück
		Nr. 12/175/2	Spannbereich: 1720 mm	00076044	100	1,02/Stück
		Nr. 12/200/2	Spannbereich: 1970 mm	00076045	100	1,09/Stück
2		Nr. 45 Tragprofil 24 mm breit	Höhe: 38 mm Sichtseite weiß			
			Länge: 3700 mm Länge: 3750 mm	00066014 00066011	25 25	1,87/m 1,87/m
3		Nr. 46 Verbindungsprofil 24 mm breit, stumpf stoßend	Höhe: 32 mm Sichtseite weiß			
			Länge: 600 mm Länge: 625 mm	00059103 00059095	75 75	1,87/m 1,87/m
4		Nr. 47 Verbindungsprofil 24 mm breit, stumpf stoßend	Höhe: 32 mm Sichtseite weiß			
			Länge: 1200 mm Länge: 1250 mm	00066016 00066013	50 50	1,87/m 1,87/m

¹ Achtung: Es ist ein Drahtüberstand an der Feder von mindestens 15 mm einzuhalten.

System S 3 für Hygienedecken

SYSTEMKOMPONENTEN 2/2

	Abbildung	Bezeichnung	Eigenschaften	Teile-Nr.	VPE	Preis [€]
5		Nr. 57 Wandprofil C-förmig	Höhe: 40 mm Breite: 20 mm Dicke: 0,5 mm Sichtseite weiß Länge: 3050 mm	00057684	16	4,42/m
6		Nr. 819 Druckfeder für OWA-Nr. 45, 46, 47	korrosionsbeständig	00085623	500	0,19/Stück
8		Nr. 5210 Wandklammer	Breite: 16 mm Länge: 82 mm korrosionsbeständig	00085624	500	0,39/Stück
		Nr. 8032 Revisionsklappe (ohne Platte)	Stahlblech verzinkt Sichtflächen weiß Rastermaß: 625 x 625 mm Rastermaß: 600 x 600 mm	00045994 00045312	lose lose	219,50/Stück 219,50/Stück
7		Nr. 8900 Dichtband	Breite: 9 mm Höhe: 3 mm Länge: 100 m Farbe: weiß einseitig selbstklebend	00073055	100 m	0,39/m



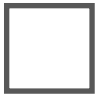

UNTERKONSTRUKTIONEN FÜR AKUSTIKPLATTEN

System S 3 für Über- bzw. Unterdruckdecken

■ OWAconstruct



Mit Dichtband
und Druckfeder

SICHTBAR, HERAUSNEHMBAR - 24 MM BREITE PROFILE

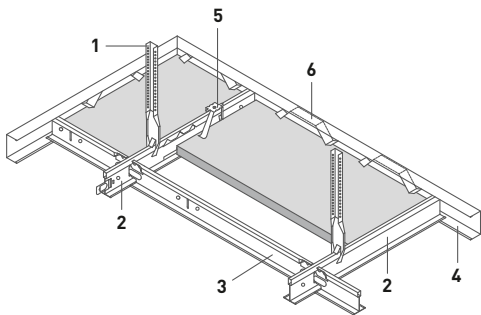
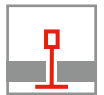

mit Dichtband:

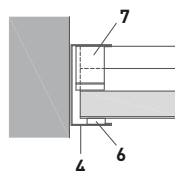

ohne Dichtband:

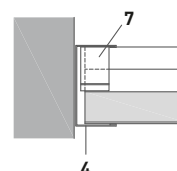

Systemprüfung ohne Dichtband auf Luftdichtigkeit nach DIN EN 12114: Klasse PM1 (bis 50 Pa. Druckdifferenz).

PASSEND ZU DESSINS MIT KANTE 3



, 3vs



ODER OWAtecta 03

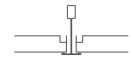

Humancare Lab

OWAlux

OWAtecta L0 ungelocht

System S 3 für Über- bzw. Unterdruckdecken

MENGENBEDARF UND RICHTPREISE für weiße Unterkonstruktion pro m²

Konstruktionsteil	Rastermaß [mm]	
	600 x 600	625 x 625
1 Nonius-Abhänger	1,4 Stück	1,4 Stück
1 Abhänger-Verlängerung	1,4 Stück	1,4 Stück
1 Sicherungsstift	1,4 Stück	1,4 Stück
2 Tragprofil	1,66 m	1,6 m
3 Verbindungsprofil	1,66 m	1,6 m
4 Wandprofil	abhängig von Raumgeometrie	
5 Druckfeder	11 Stück	10 Stück
6 Dichtband	6,7 m	6,4 m
7 Wandklammer	abhängig von Raumgeometrie	
UK-Richtpreis, ca. [€/m²]	11,96	11,43



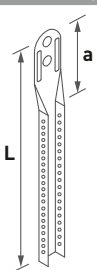

zzgl. Wandprofil und Wandklammer und ggf. Abhänger-Verlängerung und Sicherungsstift

SYSTEMKOMPONENTEN 1/2

Abbildung	Bezeichnung	Eigenschaften	Teile-Nr.	VPE	Preis [€]
	Nr. 16/... Abhänger-Verlängerung (Nonius) passend zu Nr. 17/45	verzinkt auf Anfrage auch länger lieferbar bis Nr. 16/100: durchgelocht ab Nr. 16/110: alle 504 mm gelocht a ca. 36 mm			
	Nr. 16/15	L ca.: 123 mm	00001052	100	0,14/Stück
	Nr. 16/20	L ca.: 171 mm	00001053	100	0,18/Stück
	Nr. 16/30	L ca.: 273 mm	00001054	100	0,23/Stück
	Nr. 16/40	L ca.: 376 mm	00001055	100	0,30/Stück
	Nr. 16/50	L ca.: 476 mm	00001056	100	0,37/Stück
	Nr. 16/60	L ca.: 576 mm	00001057	100	0,45/Stück
	Nr. 16/70	L ca.: 676 mm	00001058	100	0,56/Stück
	Nr. 16/80	L ca.: 776 mm	00001059	100	0,65/Stück
	Nr. 16/90	L ca.: 876 mm	00001060	100	0,69/Stück
	Nr. 16/100	L ca.: 976 mm	00001061	100	0,76/Stück
	Nr. 16/110	L ca.: 1076 mm	00001062	25	0,92/Stück
	Nr. 16/120	L ca.: 1176 mm	00001063	25	1,03/Stück
	Nr. 16/130	L ca.: 1276 mm	00001064	25	1,08/Stück
	Nr. 16/140	L ca.: 1376 mm	00001065	25	1,18/Stück
	Nr. 16/150	L ca.: 1476 mm	00001066	25	1,27/Stück
	Nr. 16/160	L ca.: 1576 mm	00001067	25	1,37/Stück
	Nr. 16/170	L ca.: 1676 mm	00001068	25	1,44/Stück
	Nr. 16/180	L ca.: 1776 mm	00001069	25	1,52/Stück
	Nr. 16/190	L ca.: 1876 mm	00001070	25	1,61/Stück
	Nr. 16/200	L ca.: 1976 mm	00001071	25	1,75/Stück

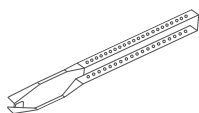
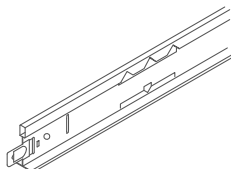
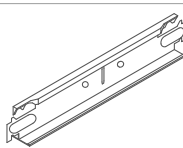
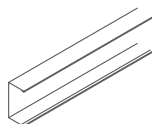
System S 3 für Über- bzw. Unterdruckdecken

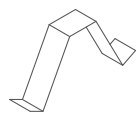
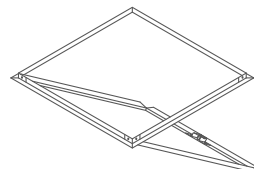
SYSTEMKOMPONENTEN 2/2

	Abbildung	Bezeichnung	Eigenschaften	Teile-Nr.	VPE	Preis [€]
1		Nr. 17/45 Nonius-Abhänger	Länge: 178 mm verzinkt Höchstbelastung: 0,40 kN	00062084	100	0,75/Stück
2		Nr. 45 Tragprofil 24 mm breit	Höhe: 38 mm Sichtseite weiß Länge: 3700 mm Länge: 3750 mm	00066014 00066011	25 25	1,87/m 1,87/m
3		Nr. 46 Verbindungsprofil 24 mm breit, stumpf stoßend	Höhe: 32 mm Sichtseite weiß Länge: 600 mm Länge: 625 mm	00059103 00059095	75 75	1,87/m 1,87/m
4		Nr. 57 Wandprofil C-förmig	Höhe: 40 mm Breite: 20 mm Dicke: 0,5 mm Sichtseite weiß Länge: 3050 mm	00057684	16	4,42/m
1		Nr. 76 Sicherungsstift für Nonius-Abhänger	Länge: 70 mm Dicke: 3 mm verzinkt	00070412	100	0,16/Stück
5		Nr. 819 Druckfeder	korrosionsbeständig	00085623	500	0,19/Stück
7		Nr. 5210 Wandklammer	Breite: 16 mm Länge: 82 mm korrosionsbeständig	00085624	500	0,39/Stück
		Nr. 8032 Revisionsklappe (ohne Platte)	Stahlblech verzinkt Sichtflächen weiß Rastermaß: 625 x 625 mm Rastermaß: 600 x 600 mm	00045994 00045312	lose lose	219,50/Stück 219,50/Stück
6		Nr. 8900 Dichtband	Breite: 9 mm Höhe: 3 mm Länge: 100 m Farbe: weiß einseitig selbstklebend	00073055	100 m	0,39/m



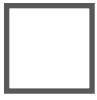

UNTERKONSTRUKTIONEN FÜR AKUSTIKPLATTEN

System S 3e mit erhöhtem Korrosionsschutz

■ OWAconstruct

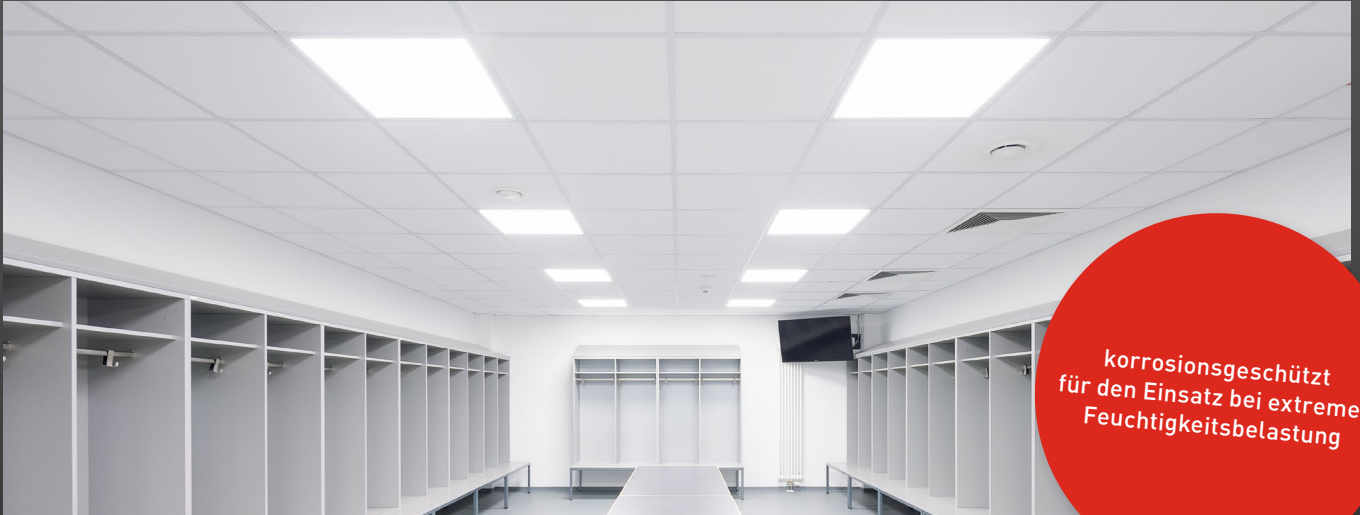

korrosionsschutz
für den Einsatz bei extremer
Feuchtigkeitsbelastung

SICHTBAR, HERAUSNEHMBAR - 24 MM BREITE PROFILE

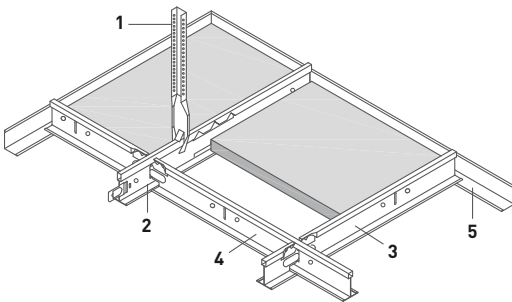
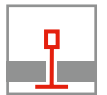

Achtung: Für den Einsatz in Hallenbädern und Feuchträumen sind zusätzliche Maßnahmen zu beachten. Fordern Sie hierzu unser Informationsblatt an und kontaktieren Sie unsere Beratungsabteilung OWAconsult.

PASSEND ZU DESSINS MIT KANTE 3

3

Humancare Plus
Sternbild Mavroc
Ocean

System S 3e mit erhöhtem Korrosionsschutz

MENGENBEDARF UND RICHTPREISE für weiße Unterkonstruktion pro m²

Konstruktionsteil		Rastermaß [mm]
		625 x 625
1	Nonius-Abhänger	0,7 Stück
1	Abhänger-Verlängerung	0,7 Stück
1	Abhänger-Zwischenteil	0,7 Stück
1	Abhänger-Unterteil	0,7 Stück
1	Sicherungsstift	0,7 Stück
2	Tragprofil	0,8 m
3	Verbindungsprofil, kurz	0,8 m
4	Verbindungsprofil, lang	1,6 m
5	Wandprofil	abhängig von Raumgeometrie
UK-Richtpreis, ca. [€/m²]		30,23

zzgl. Wandprofil und ggf. Abhänger-Verlängerung, Zwischenteil, Unterteil und Sicherungsstift

SYSTEMKOMPONENTEN 1/2

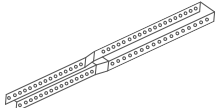
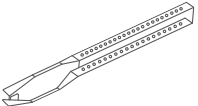
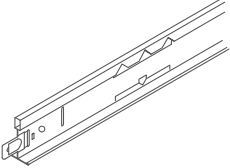
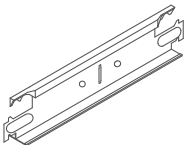
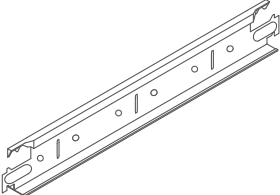
	Abbildung	Bezeichnung	Eigenschaften	Teile-Nr.	VPE	Preis [€]
1		Nr. 09/45KB Abhänger-Unterteil passend zu Nr. 45KB	Länge: 50 mm verzinkt/schwarz Höchstbelastung 0,25 kN korrosionsbeständig (KB)	00052859	50	2,99/Stück
1		Nr. 16KB Nonius-Verlängerung, Zwischenteil	Länge: 200 mm verzinkt/schwarz Höchstbelastung: 0,25 kN korrosionsbeständig (KB) Verlängerung max. 160 mm	00053411	50	3,51/Stück
1		Nr. 17/45KB Nonius-Abhänger passend zu Nr. 45KB	Länge: 190 mm verzinkt/schwarz Höchstbelastung: 0,40 kN korrosionsbeständig (KB)	00047134	50	3,29/Stück
2		Nr. 45KB Tragprofil 24 mm breit	Höhe: 38 mm korrosionsbeständig Sichtseite weiß Länge: 3600 mm Länge: 3750 mm	00070723 00070722	25 25	7,40/m 7,40/m
3		Nr. 46KB Verbindungsprofil 24 mm breit, stumpf stoßend	Höhe: 38 mm korrosionsbeständig Sichtseite weiß Länge: 600 mm Länge: 625 mm	00070724 00070720	75 75	7,40/m 7,40/m
4		Nr. 47KB Verbindungsprofil 24 mm breit, stumpf stoßend	Höhe: 38 mm korrosionsbeständig Sichtseite weiß Länge: 1200 mm Länge: 1250 mm	00070725 00070721	50 50	7,40/m 7,40/m

System S 3e mit erhöhtem Korrosionsschutz

SYSTEMKOMPONENTEN 2/2

	Abbildung	Bezeichnung	Eigenschaften	Teile-Nr.	VPE	Preis [€]
5		Nr. 50KB Wandprofil	Höhe: 24 mm Breite: 24 mm Dicke: 0,5 mm korrosionsbeständig Sichtseite weiß			
			Länge: 3050 mm	00070726	40	5,57/m
1		Nr. 16/...KB Abhänger-Verlängerung (Nonius) passend zu Nr. 09/45KB und 17/45KB	verzinkt/schwarz auf Anfrage auch länger lieferbar korrosionsbeständig (KB) bis Nr. 16/100: durchgelocht ab Nr. 16/110: alle 504 mm gelocht a ca. 36 mm			
		Nr. 16/15KB	L ca.: 123 mm	00053436	50	3,52/Stück
		Nr. 16/20KB	L ca.: 171 mm	00052860	50	3,91/Stück
		Nr. 16/30KB	L ca.: 273 mm	00053438	50	4,46/Stück
		Nr. 16/40KB	L ca.: 376 mm	00053097	50	5,09/Stück
		Nr. 16/50KB	L ca.: 476 mm	00053439	50	5,67/Stück
		Nr. 16/60KB	L ca.: 576 mm	00053440	50	6,28/Stück
		Nr. 16/70KB	L ca.: 676 mm	00053200	50	6,86/Stück
		Nr. 16/80KB	L ca.: 776 mm	00053441	50	7,52/Stück
		Nr. 16/90KB	L ca.: 876 mm	00047135	50	8,19/Stück
		Nr. 16/100KB	L ca.: 976 mm	00053442	50	8,82/Stück
		Nr. 16/110KB	L ca.: 1076 mm	00053202	25	9,43/Stück
		Nr. 16/120KB	L ca.: 1176 mm	00053443	25	10,24/Stück
		Nr. 16/130KB	L ca.: 1276 mm	00053204	25	11,30/Stück
		Nr. 16/140KB	L ca.: 1376 mm	00053463	25	11,96/Stück
		Nr. 16/150KB	L ca.: 1476 mm	00053464	25	12,84/Stück
		Nr. 16/160KB	L ca.: 1576 mm	00053465	25	13,65/Stück
		Nr. 16/170KB	L ca.: 1676 mm	00053466	25	14,44/Stück
		Nr. 16/180KB	L ca.: 1776 mm	00053467	25	15,27/Stück
		Nr. 16/190KB	L ca.: 1876 mm	00053468	25	16,04/Stück
		Nr. 16/200KB	L ca.: 1976 mm	00053469	25	16,79/Stück
1		Nr. 76KB Sicherungsstift für Nonius-Abhänger	Länge: ca. 70 mm Dicke: 2,5 mm verzinkt/schwarz korrosionsbeständig (KB)	00052861	100	1,61/Stück
		Nr. 99/18KB  2-Komponenten-Ausbesserungslack	Dose 750 ml + Härter Achtung: Reaktionshärter nur die gewünschte Farbmenge mischen Farbe: schwarz	00053001	1	109,35/Stück



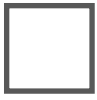

UNTERKONSTRUKTIONEN FÜR AKUSTIKPLATTEN

System S 3 sports ballwurfsicher

■ OWAconstruct



SICHTBAR, HERAUSNEHMBAR, BALLWURFSICHER – 24 MM BREITE PROFILE

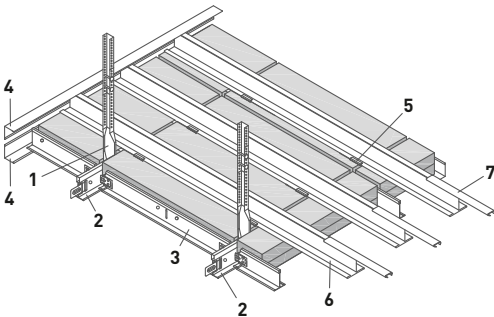
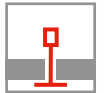

PASSEND ZU DESSINS MIT KANTE 3



Sinfonia sports

System S 3 sports ballwurfsicher

MENGENBEDARF UND RICHTPREISE für weiße Unterkonstruktion pro m²

		Rastermaß [mm]
Konstruktionsteil		625 x 625
1	Nonius-Abhänger	1,3 Stück
1	Abhänger-Verlängerung	1,3 Stück
1	Sicherungsstift	2,6 Stück
2	Tragprofil	1,6 m
3	Verbindungsprofil	1,6 m
4	Wandprofil	abhängig von Raumgeometrie
5	Kreuzverbinder	5,12 Stück
6	Aussteifungsprofil	3,2 m
7	Verbinder	2,56 Stück
UK-Richtpreis, ca. [€/m ²]		37,42

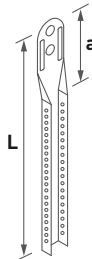

zzgl. Wandprofil (2-fach) und ggf. Abhänger-Verlängerung und Sicherungsstift

SYSTEMKOMPONENTEN 1/2

Abbildung	Bezeichnung	Eigenschaften	Teile-Nr.	VPE	Preis [€]
	Nr. 16/... Abhänger-Verlängerung (Nonius) passend zu Nr. 17/45	verzinkt auf Anfrage auch länger lieferbar bis Nr. 16/100: durchgelocht ab Nr. 16/110: alle 504 mm gelocht a ca. 36 mm			
	Nr. 16/15	L ca.: 123 mm	00001052	100	0,14/Stück
	Nr. 16/20	L ca.: 171 mm	00001053	100	0,18/Stück
	Nr. 16/30	L ca.: 273 mm	00001054	100	0,23/Stück
	Nr. 16/40	L ca.: 376 mm	00001055	100	0,30/Stück
	Nr. 16/50	L ca.: 476 mm	00001056	100	0,37/Stück
	Nr. 16/60	L ca.: 576 mm	00001057	100	0,45/Stück
	Nr. 16/70	L ca.: 676 mm	00001058	100	0,56/Stück
	Nr. 16/80	L ca.: 776 mm	00001059	100	0,65/Stück
	Nr. 16/90	L ca.: 876 mm	00001060	100	0,69/Stück
	Nr. 16/100	L ca.: 976 mm	00001061	100	0,76/Stück
	Nr. 16/110	L ca.: 1076 mm	00001062	25	0,92/Stück
	Nr. 16/120	L ca.: 1176 mm	00001063	25	1,03/Stück
	Nr. 16/130	L ca.: 1276 mm	00001064	25	1,08/Stück
	Nr. 16/140	L ca.: 1376 mm	00001065	25	1,18/Stück
	Nr. 16/150	L ca.: 1476 mm	00001066	25	1,27/Stück
	Nr. 16/160	L ca.: 1576 mm	00001067	25	1,37/Stück
	Nr. 16/170	L ca.: 1676 mm	00001068	25	1,44/Stück
	Nr. 16/180	L ca.: 1776 mm	00001069	25	1,52/Stück
	Nr. 16/190	L ca.: 1876 mm	00001070	25	1,61/Stück
	Nr. 16/200	L ca.: 1976 mm	00001071	25	1,75/Stück

System S 3 sports ballwurfsicher

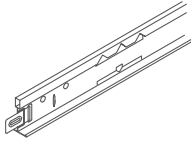
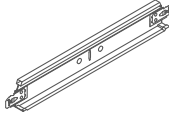
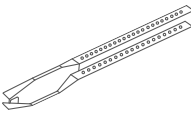
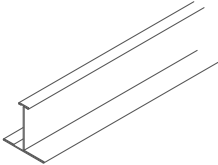
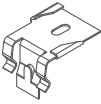
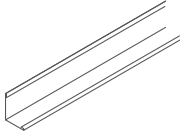
SYSTEMKOMPONENTEN 2/2

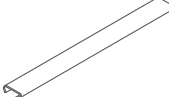
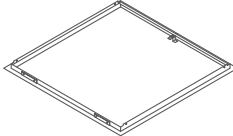
	Abbildung	Bezeichnung	Eigenschaften	Teile-Nr.	VPE	Preis [€]
2		cliq-24-MR Tragprofil 24 mm breit	Höhe: 38 mm Sichtseite weiß Länge: 3600 mm Länge: 3750 mm	00066020 00066017	20 20	1,87/m 1,87/m
3		cliq-24-CT-bws Verbindungsprofil kurz, 24 mm breit, gekröpft ballwurfsicher	Höhe: 32 mm Sichtseite weiß Länge: 625 mm	00094382	60	3,76/m
1		Nr. 17/45 Abhänger	Länge: 178 mm verzinkt Höchstbelastung: 0,40 kN	00062084	100	0,75/Stück
6		Nr. 30 Aussteifungsprofil sports	Höhe: 40 mm Breite: 40 mm Dicke: 0,75 mm Länge: 1250 mm verzinkt	00081043	16	6,08/m
5		Nr. 31 Kreuzverbinder sports	verzinkt	00081045	100	1,24/Stück
4		Nr. 50G Wandprofil	Höhe: 24 mm Breite: 19 mm Dicke: 0,5 mm Sichtseite weiß ¹ Länge: 3050 mm	00066368	40	1,35/m
1		Nr. 76 Sicherungsstift für Nonius-Abhänger	Länge: 70 mm Dicke: 3 mm verzinkt	00070412	100	0,16/Stück
7		Nr. 77 Verbinder	Länge: 100 mm Breite: 12,5 mm Höhe: 4 mm	00001305	100	0,36/Stück
		Nr. 8032-sports Revisionsklappe mit geschlossenem Stahlblechdeckel	Stahlblech verzinkt inklusive 4 Stück Distanzhölzer geeignet für System S 3 sports Sichtflächen weiß Rastermaß: 625 x 625 mm	00081241	lose	381,10/Stück





UNTERKONSTRUKTIONEN FÜR AKUSTIKPLATTEN

System S 3 cliq

■ OWAconstruct



SICHTBAR, HERAUSNEHMBAR – 24 MM BREITE PROFILE

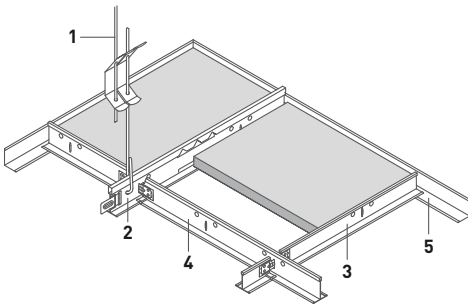

PASSEND ZU DESSINS MIT KANTE 3



- | | | |
|-----------------------|-----------------------------|-----------------|
| Bolero | Sinfonia Reflecta | Finetta |
| Brillianto100 | Sinfonia Silencia | Harmony |
| Sinfonia | OWAcolor / OWAcolor concept | Schlicht |
| Sinfonia FR | Sternbild | NEW Sandila/N |
| Sinfonia grau/schwarz | Cosmos/N | NEW Sandila NRC |
| Sinfonia Privacy | Cosmos/O | |

System S 3 cliq

MENGENBEDARF UND RICHTPREISE für weiße Unterkonstruktion pro m²

Konstruktionsteil	Rastermaß [mm]						
	600 x 600	625 x 625	1200 x 600	1250 x 625	2000 x 300	2000 x 312,5	2000 x 400
1 Schnellabhänger	0,7 Stück	0,7 Stück	0,7 Stück	0,7 Stück	1,85 Stück	1,78 Stück	1,4 Stück
2 Tragprofil	0,83 m	0,8 m	0,83 m	0,8 m	3,33 m	3,2 m	2,5 m
3 Verbindungsprofil, kurz	0,83 m	0,8 m	-	-	-	-	-
4 Verbindungsprofil, lang	1,66 m	1,6 m	1,66 m	1,6 m	-	-	-
4 Verbindungsprofil, kurz	-	-	-	-	0,5 m	0,5 m	0,5 m
5 Wandprofil	abhängig von Raumgeometrie						
UK-Richtpreis, ca. [€/m²]	6,46	6,24	4,91	4,74	7,91	7,64	6,16

zzgl. Wandprofil

SYSTEMKOMPONENTEN 1/3

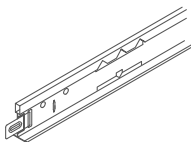
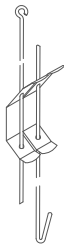
Abbildung	Bezeichnung	Eigenschaften	Teile-Nr.	VPE	Preis [€]	
	cliq-24-MR Tragprofil 24 mm breit	Höhe: 38 mm				
		Sichtseite weiß				
		Länge: 3600 mm	00066020	20	1,87/m	
		Länge: 3750 mm	00066017	20	1,87/m	
		Sichtseite schwarz matt – Anti-Fingerprint (ähnl. RAL 9004)				
		Länge: 3600 mm	00093599	20	2,99/m	
		Länge: 3750 mm	00093603	20	2,99/m	
		Sichtseite schwarz (ähnl. RAL 9005)				
		Länge: 3600 mm	00079663	20	2,73/m	
		Länge: 3750 mm	00068891	20	2,73/m	
		Sichtseite weißaluminium (ähnl. RAL 9006)				
		Länge: 3600 mm	00091272	20	2,73/m	
Länge: 3750 mm	00068888	20	2,73/m			
Sichtseite Sinfonia grau (ähnl. RAL 7004)						
Länge: 3600 mm	00071607	20	6,19/m			
Länge: 3750 mm	00071431	20	6,19/m			
	Nr. 12/.../2¹ Schnellabhänger mit Doppelspannfeder doppelter Draht, vormontiert	Durchmesser: 4 mm				
		Höchstbelastung: 0,25 kN				
		Öse/Haken				
		Nr. 12/30/2	Spannbereich: 270 mm	00075052	100	0,36/Stück
		Nr. 12/60/2	Spannbereich: 570 mm	00075698	100	0,47/Stück
		Nr. 12/100/2	Spannbereich: 970 mm	00075053	100	0,62/Stück
		Nr. 12/125/2	Spannbereich: 1220 mm	00076042	100	0,79/Stück
		Nr. 12/150/2	Spannbereich: 1470 mm	00076043	100	0,90/Stück
Nr. 12/175/2	Spannbereich: 1720 mm	00076044	100	1,02/Stück		
Nr. 12/200/2	Spannbereich: 1970 mm	00076045	100	1,09/Stück		

¹ Achtung: Es ist ein Drahtüberstand an der Feder von mindestens 15 mm einzuhalten.

System S 3 cliq

SYSTEMKOMPONENTEN 2/3

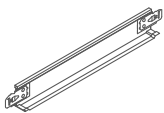
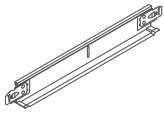
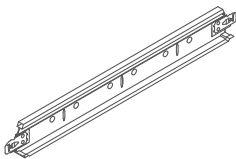
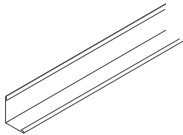
	Abbildung	Bezeichnung	Eigenschaften	Teile-Nr.	VPE	Preis [€]	
3		cliq-24-CT Verbindungsprofil kurz, 24 mm breit, gekröpft	Höhe: 25 mm				
			Sichtseite weiß				
				Länge: 300 mm	00066207	60	2,03/Stück
				Länge: 312,5 mm	00066209	60	2,03/Stück
				Länge: 400 mm	00069318	60	1,97/Stück
				Sichtseite weiß			
	Länge: 600 mm			00061863	60	1,87/m	
				Länge: 625 mm	00061862	60	1,87/m
			Sichtseite schwarz matt – Anti-Fingerprint (ähnl. RAL 9004)				
				Länge: 600 mm	00093600	60	2,99/m
				Länge: 625 mm	00093601	60	2,99/m
			Sichtseite schwarz (ähnl. RAL 9005)				
			Länge: 600 mm	00079665	60	2,73/m	
			Länge: 625 mm	00068892	60	2,73/m	
		Sichtseite weißaluminium (ähnl. RAL 9006)					
			Länge: 600 mm	00091273	60	2,73/m	
			Länge: 625 mm	00068889	60	2,73/m	
		Sichtseite Sinfonia grau (ähnl. RAL 7004)					
			Länge: 600 mm	00071609	60	6,19/m	
			Länge: 625 mm	00071432	60	6,19/m	
4		cliq-24-CT Verbindungsprofil lang, 24 mm breit, gekröpft	Höhe: 32 mm				
			Sichtseite weiß				
				Länge: 1200 mm	00066022	60	1,87/m
				Länge: 1250 mm	00066023	60	1,87/m
			Sichtseite schwarz matt – Anti-Fingerprint (ähnl. RAL 9004)				
				Länge: 1200 mm	00093604	60	2,99/m
				Länge: 1250 mm	00093605	60	2,99/m
			Sichtseite schwarz (ähnl. RAL 9005)				
				Länge: 1200 mm	00079667	60	2,73/m
				Länge: 1250 mm	00068893	60	2,73/m
			Sichtseite weißaluminium (ähnl. RAL 9006)				
				Länge: 1200 mm	00085929	60	2,73/m
			Länge: 1250 mm	00068890	60	2,73/m	
		Sichtseite Sinfonia grau (ähnl. RAL 7004)					
			Länge: 1200 mm	00071608	60	6,19/m	
			Länge: 1250 mm	00071433	60	6,19/m	
5		Nr. 50G Wandprofil	Höhe: 24 mm				
			Breite: 19 mm				
			Dicke: 0,5 mm				
			Sichtseite weiß ¹				
			Länge: 3050 mm	00066368	40	1,35/m	
		Sichtseite weißaluminium (ähnl. RAL 9006)					
			Länge: 3050 mm	00059392	40	2,18/m	
		Sichtseite Sinfonia grau (ähnl. RAL 7004)					
			Länge: 3050 mm	00070970	40	6,00/m	

System S 3 cliq

SYSTEMKOMPONENTEN 3/3

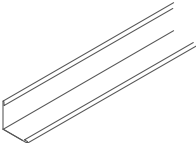
	Abbildung	Bezeichnung	Eigenschaften	Teile-Nr.	VPE	Preis [€]
5		Nr. 51/24G Wandprofil	Höhe: 24 mm			
			Breite: 24 mm			
			Dicke: 0,5 mm			
			Sichtseite weiß			
			Länge: 3000 mm	00052958	30	1,54/m
			Sichtseite schwarz matt – Anti-Fingerprint (ähnl. RAL 9004)			
			Länge: 3000 mm	00093606	30	3,53/m
			Sichtseite schwarz (ähnl. RAL 9005)			
			Länge: 3000 mm	00067841	30	2,98/m

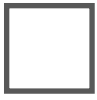

UNTERKONSTRUKTIONEN FÜR AKUSTIKPLATTEN

System S 3 cliq erdbebensicher – ASTM

■ OWAconstruct



SICHTBAR, HERAUSNEHMBAR - 24 MM BREITE PROFILE

ASTM E 580/E 580M-10a

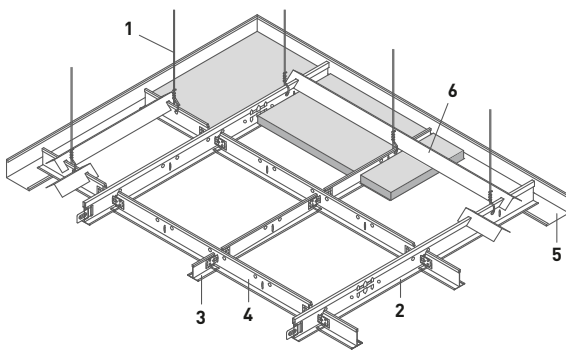
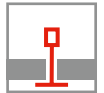

PASSEND ZU DESSINS MIT KANTE 3



Bolero
Brillianto100
Sinfonia
Sinfonia FR
Sinfonia Privacy
Sinfonia Reflecta

Sinfonia Silencia
Sternbild
Cosmos/N
Cosmos/O
Finetta
Harmony

Schlicht
NEW Sandila/N
NEW Sandila NRC

System S 3 cliq erdbebensicher – ASTM

MENGENBEDARF UND RICHTPREISE für weiße Unterkonstruktion pro m²

		ASTM E 580/E 580M-10a
Konstruktionsteil		600 x 600
1	Rödeldraht gestreckt	0,7 Stück, Bezug über Fachhandel
2	Tragprofil	0,83 m
3	Verbindungsprofil, kurz	0,83 m
4	Verbindungsprofil, lang	1,66 m
5	Wandprofil	abhängig von Raumgeometrie
6	Abstandshalter	abhängig von Raumgeometrie
UK-Richtpreis, ca. [€/m²]		6,21

zzgl. Rödeldraht, Wandprofil und Abstandshalter

SYSTEMKOMPONENTEN 1/2

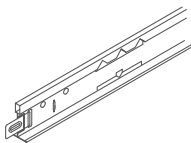
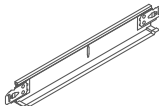
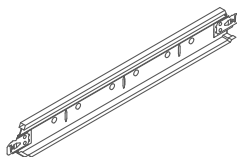
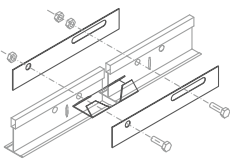
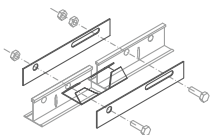
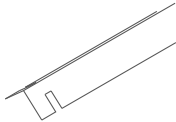
	Abbildung	Bezeichnung	Eigenschaften	Teile-Nr.	VPE	Preis [€]	
1		bauseitiger Rödeldraht	Dicke: > 2,0 mm				
2		cliq-24-MR Tragprofil 24 mm breit	Höhe: 38 mm				
			Sichtseite weiß				
2			Länge: 3600 mm	00066020	20	1,87/m	
			Länge: 3750 mm	00066017	20	1,87/m	
3		cliq-24-CT Verbindungsprofil kurz, 24 mm breit, gekröpft	Höhe: 25 mm				
			Sichtseite weiß				
3			Länge: 600 mm	00061863	60	1,87/m	
			Länge: 625 mm	00061862	60	1,87/m	
4		cliq-24-CT Verbindungsprofil lang, 24 mm breit, gekröpft	Höhe: 32 mm				
			Sichtseite weiß				
4			Länge: 1200 mm	00066022	60	1,87/m	
			Länge: 1250 mm	00066023	60	1,87/m	
		sjc01 Längenausgleich für System S 3 cliq erdbebensicher Nötig für Räume >93 m ²	passend für Tragprofil cliq-24-MR und cliq-24-CT lang Bestehend aus: 2 Stück Halteblechen 1 Stück Capping Clip Schrauben sind vor Ort zu beziehen	00092127	1	auf Anfrage	
		sjc02 Längenausgleich für System S 3 cliq erdbebensicher Nötig für Räume >93 m ²	passend für Verbindungsprofil cliq-24-CT kurz Bestehend aus: 2 Stück Halteblechen 1 Stück Capping Clip Schrauben sind vor Ort zu beziehen	00092130	1	auf Anfrage	
6		Nr. 43 Abstandshalter	verzinkt				
			für Raster	Länge			
			600 mm	625,5 mm	00055418	50	4,47/m
			625 mm	650,5 mm	00055419	50	4,47/m
			1200 mm	1225,5 mm	00056382	50	4,47/m
			1250 mm	1275,5 mm	00055420	50	4,47/m

System S 3 cliq erdbebensicher – ASTM

SYSTEMKOMPONENTEN 2/2

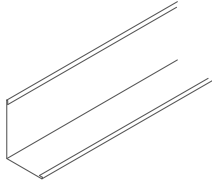
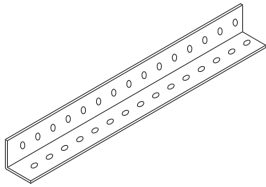
	Abbildung	Bezeichnung	Eigenschaften	Teile-Nr.	VPE	Preis [€]
5		Nr. 51/1 Wandprofil	Höhe: 50 mm Breite: 35 mm Dicke: 1,0 mm Sichtseite weiß Länge: 3750 mm	00001254	10	8,28/m
		Nr. 6570 Rostwinkel	28 x 28 x 2 mm Länge: 4000 mm	00067318	8	5,98/m

Weitere Ausführungen siehe [Systemblatt S 3 erdbebensicher](#)





UNTERKONSTRUKTIONEN FÜR AKUSTIKPLATTEN

System S 3 cliq erdbebensicher – CISCA

■ OWAconstruct



SICHTBAR, HERAUSNEHMBAR - 24 MM BREITE PROFILE

CISCA-Empfehlungen

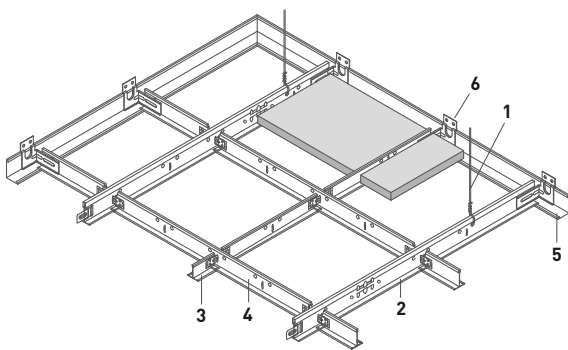
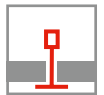

PASSEND ZU DESSINS MIT KANTE 3



Bolero
 Brillianto100
 Sinfonia
 Sinfonia FR
 Sinfonia Privacy
 Sinfonia Reflecta

Sinfonia Silencia
 Sternbild
 Cosmos/N
 Cosmos/O
 Finetta
 Harmony

Schlicht
 NEW Sandila/N
 NEW Sandila NRC



System S 3 cliq erdbebensicher – CISCA

MENGENBEDARF UND RICHTPREISE für weiße Unterkonstruktion pro m²

Konstruktionsteil		CISCA-Empfehlungen
		600 x 600
1	Rödeldraht gestreckt	1,4 Stück, Bezug über Fachhandel
2	Tragprofil	0,83 m
3	Verbindungsprofil, kurz	0,83 m
4	Verbindungsprofil, lang	1,66 m
5	Wandprofil	abhängig von Raumgeometrie
6	Wandklammer	abhängig von Raumgeometrie
UK-Richtpreis, ca. [€/m²]		6,21

zzgl. Rödeldraht, Wandprofil und Wandklammer

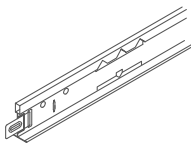
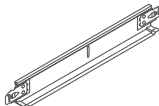
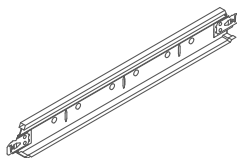
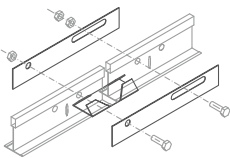
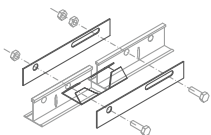
SYSTEMKOMPONENTEN 1/2

	Abbildung	Bezeichnung	Eigenschaften	Teile-Nr.	VPE	Preis [€]
1		bauseitiger Rödeldraht	Dicke: > 2,0 mm			
2		cliq-24-MR Tragprofil 24 mm breit	Höhe: 38 mm Sichtseite weiß Länge: 3600 mm Länge: 3750 mm	00066020 00066017	20 20	1,87/m 1,87/m
3		cliq-24-CT Verbindungsprofil kurz, 24 mm breit, gekröpft	Höhe: 25 mm Sichtseite weiß Länge: 600 mm Länge: 625 mm	00061863 00061862	60 60	1,87/m 1,87/m
4		cliq-24-CT Verbindungsprofil lang, 24 mm breit, gekröpft	Höhe: 32 mm Sichtseite weiß Länge: 1200 mm Länge: 1250 mm	00066022 00066023	60 60	1,87/m 1,87/m
		sjc01 Längenausgleich für System S 3 cliq erdbebensicher Nötig für Räume >93 m ²	passend für Tragprofil cliq-24-MR und cliq-24-CT lang Bestehend aus: 2 Stück Halteblechen 1 Stück Capping Clip Schrauben sind vor Ort zu beziehen	00092127	1	auf Anfrage
		sjc02 Längenausgleich für System S 3 cliq erdbebensicher Nötig für Räume >93 m ²	passend für Verbindungsprofil cliq-24-CT kurz Bestehend aus: 2 Stück Halteblechen 1 Stück Capping Clip Schrauben sind vor Ort zu beziehen	00092130	1	auf Anfrage
6		spc02 Wandklammer zur bauseitigen, kraftschlüssigen Verbindung von Trag- und Nebenschienen bzw. Aussteifungsprofilen an Wand- bzw. Stufenwandprofilen	verzinkt Schrauben sind vor Ort zu beziehen	00085123	100	0,85/Stück

System S 3 cliq erdbebensicher – CISCA

SYSTEMKOMPONENTEN 2/2

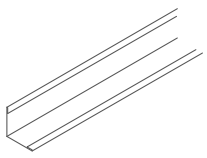
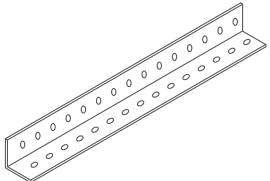
	Abbildung	Bezeichnung	Eigenschaften	Teile-Nr.	VPE	Preis [€]
5		Nr. 51/25 Wandprofil	Höhe: 25 mm			
			Breite: 25 mm			
			Dicke: 1,0 mm			
			Sichtseite weiß			
			Länge: 3000 mm	00033291	10	4,78/m
		Nr. 6570 Rostwinkel	28 x 28 x 2 mm	00067318	8	5,98/m
			Länge: 4000 mm			

Weitere Ausführungen siehe [Systemblatt S 3 erdbebensicher](#)



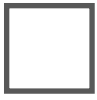

UNTERKONSTRUKTIONEN FÜR AKUSTIKPLATTEN

System S 3a

■ OWAconstruct



SICHTBAR, HERAUSNEHMBAR – 24 MM BREITE PROFILE – CONTURA

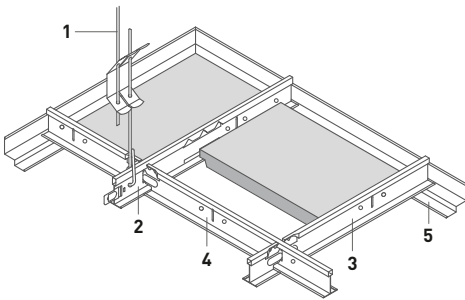

PASSEND ZU DESSINS MIT KANTE 6



Brillianto100

Sinfonia

Sinfonia Privacy

Sinfonia Reflecta

Sinfonia Silencia

Sternbild

Cosmos/N

Cosmos/O

Schlicht

NEW Sandila/N

NEW Sandila NRC

Humancare Plus

Sinfonia Humancare



System S 3a

MENGENBEDARF UND RICHTPREISE für weiße Unterkonstruktion pro m²

Konstruktionsteil	Rastermaß [mm]			
	600 x 600	625 x 625	1200 x 600	1250 x 625
1 Schnellabhänger	0,7 Stück	0,7 Stück	0,7 Stück	0,7 Stück
2 Tragprofil	0,83 m	0,8 m	0,83 m	0,8 m
3 Verbindungsprofil, kurz	0,83 m	0,8 m	-	-
4 Verbindungsprofil, lang	1,66 m	1,6 m	1,66 m	1,6 m
5 Stufenwandprofil	abhängig von Raumgeometrie			
Contura-Füllstück	1,67 Stück	1,6 Stück	1,11 Stück	1,07 Stück
UK-Richtpreis, ca. [€/m²]	7,04	6,80	5,30	5,11

zzgl. Stufenwandprofil

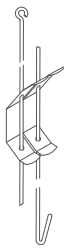
SYSTEMKOMPONENTEN 1/2

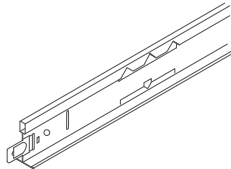
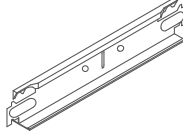
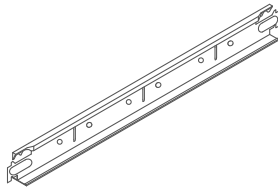
	Abbildung	Bezeichnung	Eigenschaften	Teile-Nr.	VPE	Preis [€]
1		Nr. 12/.../2¹ Schnellabhänger mit Doppelspannfeder doppelter Draht, vormontiert	Durchmesser: 4 mm Höchstbelastung: 0,25 kN Öse/Haken			
		Nr. 12/30/2	Spannbereich: 270 mm	00075052	100	0,36/Stück
		Nr. 12/60/2	Spannbereich: 570 mm	00075698	100	0,47/Stück
		Nr. 12/100/2	Spannbereich: 970 mm	00075053	100	0,62/Stück
		Nr. 12/125/2	Spannbereich: 1220 mm	00076042	100	0,79/Stück
		Nr. 12/150/2	Spannbereich: 1470 mm	00076043	100	0,90/Stück
		Nr. 12/175/2	Spannbereich: 1720 mm	00076044	100	1,02/Stück
		Nr. 12/200/2	Spannbereich: 1970 mm	00076045	100	1,09/Stück
		Nr. 42/24 Contura-Füllstück	Höhe: Sichtbreite (a): Farbe: 8 mm 24 mm weiß	00050460	100	0,35/Stück
2		Nr. 45 Tragprofil 24 mm breit	Höhe: 38 mm			
			Sichtseite weiß			
			Länge: 3700 mm	00066014	25	1,87/m
			Länge: 3750 mm	00066011	25	1,87/m
3		Nr. 46 Verbindungsprofil 24 mm breit, stumpf stoßend	Höhe: 32 mm			
			Sichtseite weiß			
			Länge: 600 mm	00059103	75	1,87/m
			Länge: 625 mm	00059095	75	1,87/m
4		Nr. 47 Verbindungsprofil 24 mm breit, stumpf stoßend	Höhe: 32 mm			
			Sichtseite weiß			
			Länge: 1200 mm	00066016	50	1,87/m
			Länge: 1250 mm	00066013	50	1,87/m

¹ Achtung: Es ist ein Drahtüberstand an der Feder von mindestens 15 mm einzuhalten.

System S 3a

SYSTEMKOMPONENTEN 2/2

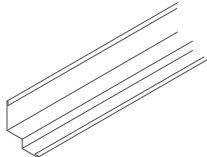
	Abbildung	Bezeichnung	Eigenschaften	Teile-Nr.	VPE	Preis [€]
5		Nr. 50/15 Stufenwandprofil für die Kanten 6	Höhe: 33 mm Gesamtbreite: 30 mm Sichtbreite: 15 mm Dicke: 0,5 mm Sichtseite weiß Länge: 3050 mm	00017825	35	3,93/m



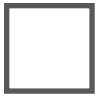

UNTERKONSTRUKTIONEN FÜR AKUSTIKPLATTEN

System S 3a Deckensegel

■ OWAconstruct



SICHTBAR, HERAUSNEHMBAR – 24 MM BREITE PROFILE – CONTURA

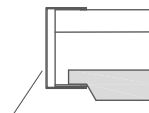
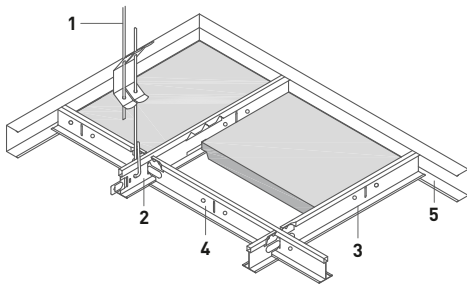

C-Profil Nr. 57 an Trag- bzw. Verbindungsprofilen
mittel Blechtreibschraube vor Ort befestigt

PASSEND ZU DESSINS MIT KANTE 6



Brillianto100

Sinfonia

Sinfonia Privacy

Sinfonia Reflecta

Sinfonia Silencia

Sternbild

Cosmos/N

Cosmos/O

Schlicht

NEW Sandila/N

NEW Sandila NRC

Humancare Plus

Sinfonia Humancare

System S 3a Deckensegel

MENGENBEDARF UND RICHTPREISE für weiße Unterkonstruktion pro m²

Konstruktionsteil	Rastermaß [mm]			
	600 x 600	625 x 625	1200 x 600	1250 x 625
1 Schnellabhänger	0,7 Stück	0,7 Stück	0,7 Stück	0,7 Stück
2 Tragprofil	0,83 m	0,8 m	0,83 m	0,8 m
3 Verbindungsprofil, kurz	0,83 m	0,8 m	-	-
4 Verbindungsprofil, lang	1,66 m	1,6 m	1,66 m	1,6 m
5 Wandprofil C-förmig	abhängig von Deckensegelgröße			
Blechtreibschraube	abhängig von Deckensegelgröße, Bezug über Fachhandel			
UK-Richtpreis, ca. [€/m²]	6,46	6,24	4,91	4,74

zzgl. Wandprofil C-förmig und Blechtreibschraube

SYSTEMKOMPONENTEN 1/2

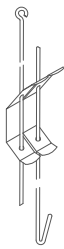
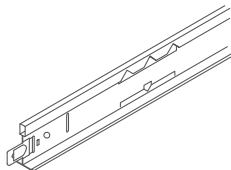
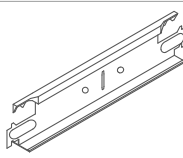
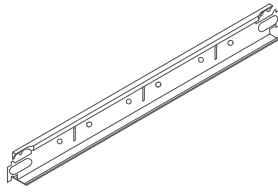
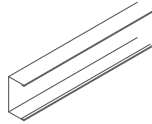
	Abbildung	Bezeichnung	Eigenschaften	Teile-Nr.	VPE	Preis [€]
1		Nr. 12/.../2¹ Schnellabhänger mit Doppelspannfeder doppelter Draht, vormontiert	Durchmesser: 4 mm Höchstbelastung: 0,25 kN Öse/Haken			
		Nr. 12/30/2	Spannbereich: 270 mm	00075052	100	0,36/Stück
		Nr. 12/60/2	Spannbereich: 570 mm	00075698	100	0,47/Stück
		Nr. 12/100/2	Spannbereich: 970 mm	00075053	100	0,62/Stück
		Nr. 12/125/2	Spannbereich: 1220 mm	00076042	100	0,79/Stück
		Nr. 12/150/2	Spannbereich: 1470 mm	00076043	100	0,90/Stück
		Nr. 12/175/2	Spannbereich: 1720 mm	00076044	100	1,02/Stück
2		Nr. 45 Tragprofil 24 mm breit	Höhe: 38 mm Sichtseite weiß			
			Länge: 3700 mm Länge: 3750 mm	00066014 00066011	25 25	1,87/m 1,87/m
3		Nr. 46/38 Verbindungsprofil 24 mm breit, stumpf stoßend	Höhe: 38 mm Sichtseite weiß			
			Länge: 600 mm Länge: 625 mm	00071400 00065675	75 75	1,97/m 1,97/m
4		Nr. 47/38 Verbindungsprofil 24 mm breit, stumpf stoßend	Höhe: 38 mm Sichtseite weiß			
			Länge: 1200 mm Länge: 1250 mm	00071401 00065676	50 50	1,97/m 1,97/m
5		Nr. 57 Wandprofil C-förmig	Höhe: 40 mm Breite: 20 mm Dicke: 0,5 mm Sichtseite weiß			
			Länge: 3050 mm	00057684	16	4,42/m

¹ Achtung: Es ist ein Drahtüberstand an der Feder von mindestens 15 mm einzuhalten.

System S 3a Deckensegel

SYSTEMKOMPONENTEN 2/2

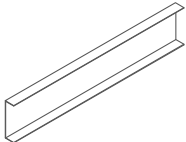
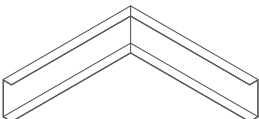
	Abbildung	Bezeichnung	Eigenschaften	Teile-Nr.	VPE	Preis [€]
5		Nr. 1503S Längskupplung für Wandprofil Nr. 57	Höhe: 38 mm Breite: 15 mm Länge: 200 mm verzinkt	00062272	lose	9,29/Stück
5		Nr. 1504S Eckkupplung für Wandprofil Nr. 57	Höhe: 38 mm Breite: 15 mm Länge: 150 mm verzinkt	00062271	lose	14,17/Stück



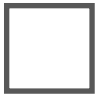

UNTERKONSTRUKTIONEN FÜR AKUSTIKPLATTEN

System S 3a cliq

■ OWAconstruct



SICHTBAR, HERAUSNEHMBAR – 24 MM BREITE PROFILE – CONTURA

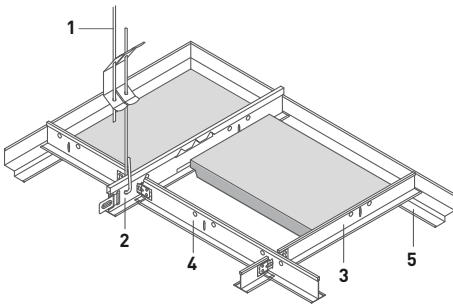

PASSEND ZU DESSINS MIT KANTE 6



Brillianto100

Sinfonia

Sinfonia Privacy

Sinfonia Reflecta

Sinfonia Silencia

Sternbild

Cosmos/N

Cosmos/O

Schlicht

NEW Sandila/N

NEW Sandila NRC

Humancare Plus

Sinfonia Humancare



System S 3a cliq

MENGENBEDARF UND RICHTPREISE für weiße Unterkonstruktion pro m²

Konstruktionsteil	Rastermaß [mm]			
	600 x 600	625 x 625	1200 x 600	1250 x 625
1 Schnellabhänger	0,7 Stück	0,7 Stück	0,7 Stück	0,7 Stück
2 Tragprofil	0,83 m	0,8 m	0,83 m	0,8 m
3 Verbindungsprofil, kurz	0,83 m	0,8 m	-	-
4 Verbindungsprofil, lang	1,66 m	1,6 m	1,66 m	1,6 m
5 Stufenwandprofil	abhängig von Raumgeometrie			
Contura-Füllstück	1,67 Stück	1,6 Stück	1,11 Stück	1,07 Stück
UK-Richtpreis, ca. [€/m²]	7,39	7,15	5,84	5,65

zzgl. Stufenwandprofil

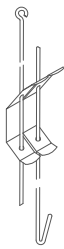
SYSTEMKOMPONENTEN

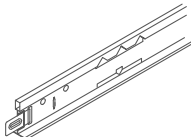
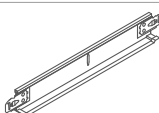
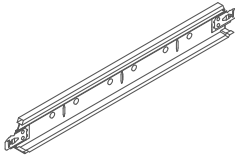
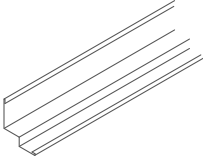
	Abbildung	Bezeichnung	Eigenschaften	Teile-Nr.	VPE	Preis [€]
1		Nr. 12/.../2¹ Schnellabhänger mit Doppelspannfeder doppelter Draht, vormontiert	Durchmesser: 4 mm Höchstbelastung: 0,25 kN Öse/Haken			
		Nr. 12/30/2	Spannbereich: 270 mm	00075052	100	0,36/Stück
		Nr. 12/60/2	Spannbereich: 570 mm	00075698	100	0,47/Stück
		Nr. 12/100/2	Spannbereich: 970 mm	00075053	100	0,62/Stück
		Nr. 12/125/2	Spannbereich: 1220 mm	00076042	100	0,79/Stück
		Nr. 12/150/2	Spannbereich: 1470 mm	00076043	100	0,90/Stück
		Nr. 12/175/2	Spannbereich: 1720 mm	00076044	100	1,02/Stück
		Nr. 12/200/2	Spannbereich: 1970 mm	00076045	100	1,09/Stück
		Nr. 42/24 Contura-Füllstück	Höhe: 8 mm Sichtbreite (a): 24 mm Farbe: weiß	00050460	100	0,35/Stück
2		cliq-24-MR Tragprofil 24 mm breit	Höhe: 38 mm Sichtseite weiß			
			Länge: 3600 mm	00066020	20	1,87/m
			Länge: 3750 mm	00066017	20	1,87/m
3		cliq-24-CT Verbindungsprofil kurz, 24 mm breit, gekröpft	Höhe: 25 mm Sichtseite weiß			
			Länge: 600 mm	00061863	60	1,87/m
			Länge: 625 mm	00061862	60	1,87/m
4		cliq-24-CT Verbindungsprofil lang, 24 mm breit, gekröpft	Höhe: 32 mm Sichtseite weiß			
			Länge: 1200 mm	00066022	60	1,87/m
			Länge: 1250 mm	00066023	60	1,87/m
5		Nr. 50/15 Stufenwandprofil für die Kanten 6	Höhe: 33 mm Gesamtbreite: 30 mm Sichtbreite: 15 mm Dicke: 0,5 mm			
			Sichtseite weiß Länge: 3050 mm	00017825	35	3,93/m

¹ Achtung: Es ist ein Drahtüberstand an der Feder von mindestens 15 mm einzuhalten.

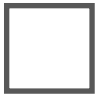

UNTERKONSTRUKTIONEN FÜR AKUSTIKPLATTEN

System S 15 cliq

■ OWAconstruct



SICHTBAR, HERAUSNEHMBAR – 15 MM BREITE PROFILE

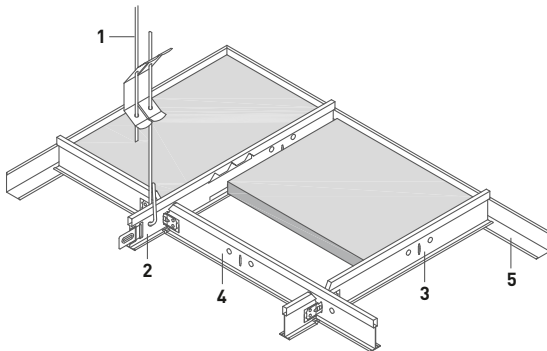
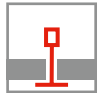

PASSEND ZU DESSINS MIT KANTE 3



Bolero
Brillianto100
Sinfonia
Sinfonia FR
Sinfonia Privacy
Sinfonia Reflecta

Sinfonia Silencia
OWAcolor / OWAcolor concept
Sternbild
Cosmos/N
Cosmos/O
Finetta

Harmony
Schlicht
NEW Sandila/N
NEW Sandila NRC

System S 15 cliq

MENGENBEDARF UND RICHTPREISE für weiße Unterkonstruktion pro m²

Konstruktionsteil	Rastermaß [mm]						
	600 x 600	625 x 625	1200 x 600	1250 x 625	2000 x 300	2000 x 312,5	2000 x 400
1 Schnellabhänger	0,7 Stück	0,7 Stück	0,7 Stück	0,7 Stück	1,85 Stück	1,78 Stück	1,4 Stück
2 Tragprofil	0,83 m	0,8 m	0,83 m	0,8 m	3,33 m	3,2 m	2,5 m
3 Verbindungsprofil, kurz	0,83 m	0,8 m	-	-	-	-	-
3 Verbindungsprofil, kurz	-	-	-	-	0,6 m	0,5 m	0,5 m
4 Verbindungsprofil, lang	1,66 m	1,6 m	1,66 m	1,6 m	-	-	-
5 Wandprofil	abhängig von Raumgeometrie						
UK-Richtpreis, ca. [€/m²]	6,79	6,56	5,16	4,98	8,35	8,02	6,51

zzgl. Wandprofil

SYSTEMKOMPONENTEN 1/2

	Abbildung	Bezeichnung	Eigenschaften	Teile-Nr.	VPE	Preis [€]	
2		cliq-15-MR Tragprofil 15 mm breit	Höhe: 38 mm				
			Sichtseite weiß				
			Länge: 3000 mm	00068517	20	1,97/m	
			Länge: 3125 mm	00068514	20	1,97/m	
3		cliq-15-CT Verbindungsprofil kurz, 15 mm breit, gekröpft	Höhe: 38 mm				
			Sichtseite weiß				
			Länge: 300 mm	00069315	60	2,25/Stück	
				Länge: 312,5 mm	00069316	60	2,16/Stück
				Länge: 400 mm	00069317	60	2,16/Stück
				Sichtseite weiß			
4		cliq-15-CT Verbindungsprofil lang, 15 mm breit, gekröpft	Höhe: 38 mm				
			Sichtseite weiß				
			Länge: 1200 mm	00070248	60	1,97/m	
			Länge: 1250 mm	00070498	60	1,97/m	
1		Nr. 12/.../2' Schnellabhänger mit Doppelspannfeder doppelter Draht, vormontiert	Durchmesser: 4 mm				
			Höchstbelastung: 0,25 kN				
			Öse/Haken				
			Spannbereich: 270 mm	00075052	100	0,36/Stück	
			Spannbereich: 570 mm	00075698	100	0,47/Stück	
			Spannbereich: 970 mm	00075053	100	0,62/Stück	
			Spannbereich: 1220 mm	00076042	100	0,79/Stück	
			Spannbereich: 1470 mm	00076043	100	0,90/Stück	
Spannbereich: 1720 mm	00076044	100	1,02/Stück				
			Spannbereich: 1970 mm	00076045	100	1,09/Stück	

¹ Achtung: Es ist ein Drahtüberstand an der Feder von mindestens 15 mm einzuhalten.

System S 15 cliq

SYSTEMKOMPONENTEN 2/2

	Abbildung	Bezeichnung	Eigenschaften	Teile-Nr.	VPE	Preis [€]
5		Nr. 50G Wandprofil	Höhe: 24 mm Breite: 19 mm Dicke: 0,5 mm Sichtseite weiß ¹			
			Länge: 3050 mm	00066368	40	1,35/m



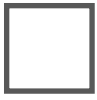

UNTERKONSTRUKTIONEN FÜR AKUSTIKPLATTEN

System S 15a cliq

■ OWAconstruct



SICHTBAR, HERAUSNEHMBAR – 15 MM BREITE PROFILE – CONTURA

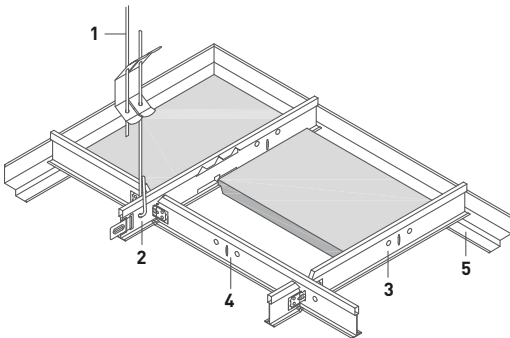

PASSEND ZU DESSINS MIT KANTE 15  ODER KANTE 15g 

Brillianto100

Sinfonia

Sinfonia Privacy

Sinfonia Silencia

Sternbild

Cosmos/N

NEW Sandila/N

Humancare Plus

Sinfonia Humancare



System S 15a cliq

MENGENBEDARF UND RICHTPREISE für weiße Unterkonstruktion pro m²

Konstruktionsteil	Rastermaß [mm]			
	600 x 600	625 x 625	1200 x 600	1250 x 625
1 Schnellabhänger	0,7 Stück	0,7 Stück	0,7 Stück	0,7 Stück
2 Tragprofil	0,83 m	0,8 m	0,83 m	0,8 m
3 Verbindungsprofil, kurz	0,83 m	0,8 m	-	-
4 Verbindungsprofil, lang	1,66 m	1,6 m	1,66 m	1,6 m
5 Stufenwandprofil	abhängig von Raumgeometrie			
Contura-Füllstück	1,67 Stück	1,6 Stück	1,11 Stück	1,07 Stück
UK-Richtpreis, ca. [€/m²]	7,38	7,12	5,55	5,35

zzgl. Stufenwandprofil

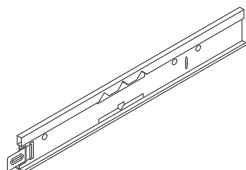
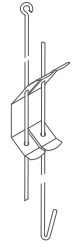
SYSTEMKOMPONENTEN 1/2

Abbildung	Bezeichnung	Eigenschaften	Teile-Nr.	VPE	Preis [€]		
	cliq-15-MR Tragprofil 15 mm breit	Höhe: 38 mm					
		Sichtseite weiß					
		Länge: 3000 mm	00068517	20	1,97/m		
		Länge: 3125 mm	00068514	20	1,97/m		
	cliq-15-CT Verbindungsprofil kurz, 15 mm breit, gekröpft	Höhe: 38 mm					
		Sichtseite weiß					
		Länge: 600 mm	00068518	60	1,97/m		
		Länge: 625 mm	00068515	60	1,97/m		
	cliq-15-CT Verbindungsprofil lang, 15 mm breit, gekröpft	Höhe: 38 mm					
		Sichtseite weiß					
		Länge: 1200 mm	00070248	60	1,97/m		
		Länge: 1250 mm	00070498	60	1,97/m		
	Nr. 12/.../2¹ Schnellabhänger mit Doppelspannfeder doppelter Draht, vormontiert	Durchmesser: 4 mm					
		Höchstbelastung: 0,25 kN					
		Öse/Haken					
		Spannbereich: 270 mm	00075052	100	0,36/Stück		
		Spannbereich: 570 mm	00075698	100	0,47/Stück		
		Spannbereich: 970 mm	00075053	100	0,62/Stück		
		Spannbereich: 1220 mm	00076042	100	0,79/Stück		
		Spannbereich: 1470 mm	00076043	100	0,90/Stück		
Spannbereich: 1720 mm	00076044	100	1,02/Stück				
Spannbereich: 1970 mm	00076045	100	1,09/Stück				
	Nr. 42/15 Contura-Füllstück (Kante 15)	Höhe: 8 mm	Sichtbreite (a): 15 mm	Farbe: weiß	00050462	100	0,35/Stück
	Nr. 42/15K8 Contura Füllstück (Kante 15g)	Höhe: 8 mm	Sichtbreite (a): 15 mm	Farbe: weiß	00066079	100	0,34/Stück

¹ Achtung: Es ist ein Drahtüberstand an der Feder von mindestens 15 mm einzuhalten.

System S 15a cliq

SYSTEMKOMPONENTEN 2/2

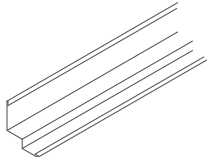
	Abbildung	Bezeichnung	Eigenschaften	Teile-Nr.	VPE	Preis [€]
5		Nr. 50/15 Stufenwandprofil für die Kante 15	Höhe: 33 mm Gesamtbreite: 30 mm Sichtbreite: 15 mm Dicke: 0,5 mm Sichtseite weiß Länge: 3050 mm	00017825	35	3,93/m



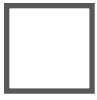

UNTERKONSTRUKTIONEN FÜR AKUSTIKPLATTEN

System S 15a cliq Deckensegel

■ OWAconstruct



SICHTBAR, HERAUSNEHMBAR – 15 MM BREITE PROFILE – CONTURA

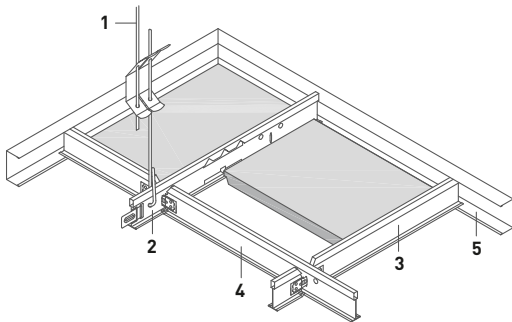

C-Profil Nr. 57 an Trag- bzw. Verbindungsprofilen
mittel Blechtreibschraube vor Ort befestigt

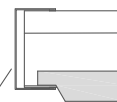

PASSEND ZU DESSINS MIT KANTE 15  ODER KANTE 15g 

Brillianto100

Sinfonia

Sinfonia Privacy

Sinfonia Silencia

Sternbild

Cosmos/N

NEW Sandila/N

Humancare Plus

Sinfonia Humancare

System S 15a cliq Deckensegel

MENGENBEDARF UND RICHTPREISE für weiße Unterkonstruktion pro m²

Konstruktionsteil	Rastermaß [mm]			
	600 x 600	625 x 625	1200 x 600	1250 x 625
1 Schnellabhänger	0,7 Stück	0,7 Stück	0,7 Stück	0,7 Stück
2 Tragprofil	0,83 m	0,8 m	0,83 m	0,8 m
3 Verbindungsprofil, kurz	0,83 m	0,8 m	-	-
4 Verbindungsprofil, lang	1,66 m	1,6 m	1,66 m	1,6 m
5 Wandprofil C-förmig	abhängig von Deckensegelgröße			
Blechtreibschraube	abhängig von Deckensegelgröße, Bezug über Fachhandel			
UK-Richtpreis, ca. [€/m²]	6,79	6,56	5,16	4,98

zgl. Wandprofil C-förmig und Blechtreibschraube

SYSTEMKOMPONENTEN

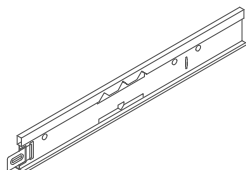
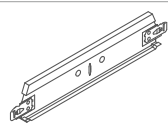
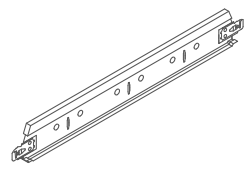
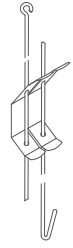
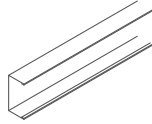
	Abbildung	Bezeichnung	Eigenschaften	Teile-Nr.	VPE	Preis [€]
2		cliq-15-MR Tragprofil 15 mm breit	Höhe: 38 mm			
			Sichtseite weiß			
			Länge: 3000 mm	00068517	20	1,97/m
			Länge: 3125 mm	00068514	20	1,97/m
3		cliq-15-CT Verbindungsprofil kurz, 15 mm breit, gekröpft	Höhe: 38 mm			
			Sichtseite weiß			
			Länge: 600 mm	00068518	60	1,97/m
			Länge: 625 mm	00068515	60	1,97/m
4		cliq-15-CT Verbindungsprofil lang, 15 mm breit, gekröpft	Höhe: 38 mm			
			Sichtseite weiß			
			Länge: 1200 mm	00070248	60	1,97/m
			Länge: 1250 mm	00070498	60	1,97/m
1		Nr. 12/.../2¹ Schnellabhänger mit Doppelspannfeder doppelter Draht, vormontiert	Durchmesser: 4 mm			
			Höchstbelastung: 0,25 kN			
			Öse/Haken			
			Spannbereich: 270 mm	00075052	100	0,36/Stück
			Spannbereich: 570 mm	00075698	100	0,47/Stück
			Spannbereich: 970 mm	00075053	100	0,62/Stück
			Spannbereich: 1220 mm	00076042	100	0,79/Stück
			Spannbereich: 1470 mm	00076043	100	0,90/Stück
Spannbereich: 1720 mm	00076044	100	1,02/Stück			
Spannbereich: 1970 mm	00076045	100	1,09/Stück			
5		Nr. 57 Wandprofil C-förmig	Höhe: 40 mm			
			Breite: 20 mm			
			Dicke: 0,5 mm			
			Sichtseite weiß			
			Länge: 3050 mm	00057684	16	4,42/m

¹ Achtung: Es ist ein Drahtüberstand an der Feder von mindestens 15 mm einzuhalten.

System S 15a cliq Deckensegeln

SYSTEMKOMPONENTEN 2/2

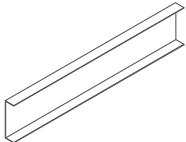
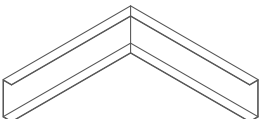
	Abbildung	Bezeichnung	Eigenschaften	Teile-Nr.	VPE	Preis [€]
5		Nr. 1503S Längskupplung für Wandprofil Nr. 57	Höhe: 38 mm Breite: 15 mm Länge: 200 mm verzinkt	00062272	lose	9,29/Stück
5		Nr. 1504S Eckkupplung für Wandprofil Nr. 57	Höhe: 38 mm Breite: 15 mm Länge: 150 mm verzinkt	00062271	lose	14,17/Stück



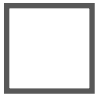

UNTERKONSTRUKTIONEN FÜR AKUSTIKPLATTEN

System S 15b

■ OWAconstruct



SICHTBAR, HERAUSNEHMBAR – 15 MM BREITE PROFILE MIT SCHATTENFUGE

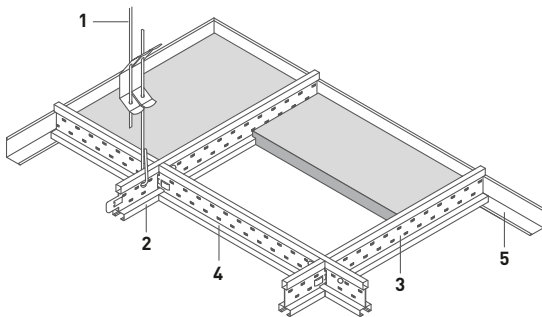

PASSEND ZU DESSINS MIT KANTE 15b



Bolero

Sinfonia

Sinfonia Silencia

System S 15b

MENGENBEDARF UND RICHTPREISE für weiße Unterkonstruktion pro m²

Konstruktionsteil	Rastermaß [mm]	
	600 x 600	625 x 625
1 Schnellabhänger	0,7 Stück	0,7 Stück
2 Tragprofil	0,83 m	0,8 m
3 Verbindungsprofil, kurz	0,83 m	0,8 m
4 Verbindungsprofil, lang	1,66 m	1,6 m
5 Wandprofil	abhängig von Raumgeometrie	
UK-Richtpreis, ca. [€/m²]	15,96	15,39

zzgl. Wandprofil

SYSTEMKOMPONENTEN 1/2

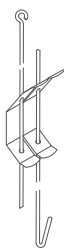
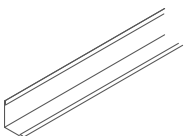
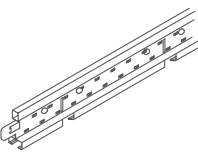
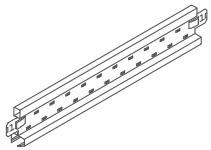
	Abbildung	Bezeichnung	Eigenschaften	Teile-Nr.	VPE	Preis [€]		
1		Nr. 12/.../2¹ Schnellabhänger mit Doppelspannfeder doppelter Draht, vormontiert	Durchmesser: 4 mm Höchstbelastung: 0,25 kN Öse/Haken					
		Nr. 12/30/2	Spannbereich: 270 mm	00075052	100	0,36/Stück		
		Nr. 12/60/2	Spannbereich: 570 mm	00075698	100	0,47/Stück		
		Nr. 12/100/2	Spannbereich: 970 mm	00075053	100	0,62/Stück		
		Nr. 12/125/2	Spannbereich: 1220 mm	00076042	100	0,79/Stück		
		Nr. 12/150/2	Spannbereich: 1470 mm	00076043	100	0,90/Stück		
		Nr. 12/175/2	Spannbereich: 1720 mm	00076044	100	1,02/Stück		
		Nr. 12/200/2	Spannbereich: 1970 mm	00076045	100	1,09/Stück		
5		Nr. 50G Wandprofil	Höhe: 24 mm Breite: 19 mm Dicke: 0,5 mm Sichtseite weiß ¹					
2		Nr. 3500 Tragprofil	Länge: 3050 mm	00066368	40	1,35/m		
			Höhe: 38 mm Breite: 14,3 mm					
			Außenseite und Schattennut weiß					
			Länge: 3000 mm	00067006	20	4,73/m		
	Länge: 3125 mm	00067009	20	4,73/m				
3		Nr. 3512 Verbindungsprofil	Außenseite weiß und Schattennut schwarz					
			Länge: 3000 mm	00067012 ²	20	4,73/m		
			Länge: 3125 mm	00067015 ²	20	4,73/m		
			Außenseite und Schattennut weiß					
			Länge: 600 mm	00067007	60	4,73/m		
			Länge: 625 mm	00067010	60	4,73/m		
Außenseite weiß und Schattennut schwarz								
Länge: 600 mm	00067013 ²	60	4,73/m					
Länge: 625 mm	00067016 ²	60	4,73/m					

¹ Achtung: Es ist ein Drahtüberstand an der Feder von mindestens 15 mm einzuhalten.

² Auslaufartikel – nur solange der Vorrat reicht

System S 15b

SYSTEMKOMPONENTEN 2/2

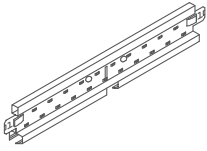
	Abbildung	Bezeichnung	Eigenschaften	Teile-Nr.	VPE	Preis [€]
4		Nr. 3514 Verbindungsprofil	Höhe: 38 mm Breite: 14,3 mm mit mittiger Stanzung			
			Außenseite und Schattennut weiß			
			Länge: 1200 mm	00067008	60	4,73/m
			Länge: 1250 mm	00067011	60	4,73/m
			Außenseite weiß und Schattennut schwarz			
			Länge: 1200 mm	00067014 ¹	60	4,73/m
			Länge: 1250 mm	00067017 ¹	60	4,73/m

¹ Auslaufartikel – nur solange der Vorrat reicht



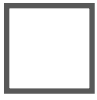

UNTERKONSTRUKTIONEN FÜR AKUSTIKPLATTEN

System S 15b Deckensegel

■ OWAconstruct



SICHTBAR, HERAUSNEHMBAR – 15 MM BREITE PROFILE MIT SCHATTENFUGE

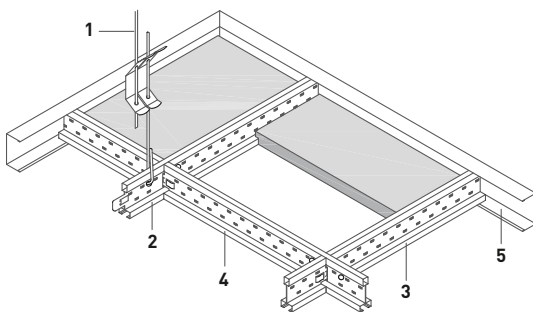

C-Profil Nr. 57 an Trag- bzw. Verbindungsprofilen
mittel Blechtreibschraube vor Ort befestigt



PASSEND ZU DESSINS MIT KANTE 15b



Bolero

Sinfonia

Sinfonia Silencia

KOMBINIERBAR MIT DESIGNLEUCHTE



OWAlight (Seite 342)

System S 15b Deckensegel

MENGENBEDARF UND RICHTPREISE für weiße Unterkonstruktion pro m²

Konstruktionsteil	Rastermaß [mm]	
	600 x 600	625 x 625
1 Schnellabhänger	0,7 Stück	0,7 Stück
2 Tragprofil	0,83 m	0,8 m
3 Verbindungsprofil, kurz	0,83 m	0,8 m
4 Verbindungsprofil, lang	1,66 m	1,6 m
5 Wandprofil C-förmig	abhängig von Deckensegelgröße	
Blechtreibschraube	abhängig von Deckensegelgröße, Bezug über Fachhandel	
UK-Richtpreis, ca. [€/m²]	15,96	15,39

zzgl. Wandprofil C-förmig und Blechtreibschraube

SYSTEMKOMPONENTEN 1/2

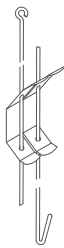
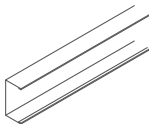
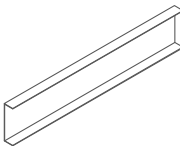
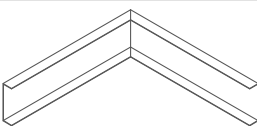
	Abbildung	Bezeichnung	Eigenschaften	Teile-Nr.	VPE	Preis [€]
1		Nr. 12/.../2¹ Schnellabhänger mit Doppelspannfeder doppelter Draht, vormontiert	Durchmesser: 4 mm Höchstbelastung: 0,25 kN Öse/Haken			
		Nr. 12/30/2	Spannbereich: 270 mm	00075052	100	0,36/Stück
		Nr. 12/60/2	Spannbereich: 570 mm	00075698	100	0,47/Stück
		Nr. 12/100/2	Spannbereich: 970 mm	00075053	100	0,62/Stück
		Nr. 12/125/2	Spannbereich: 1220 mm	00076042	100	0,79/Stück
		Nr. 12/150/2	Spannbereich: 1470 mm	00076043	100	0,90/Stück
		Nr. 12/175/2	Spannbereich: 1720 mm	00076044	100	1,02/Stück
5		Nr. 57 Wandprofil C-förmig	Höhe: 40 mm Breite: 20 mm Dicke: 0,5 mm Sichtseite weiß			
			Länge: 3050 mm	00057684	16	4,42/m
5		Nr. 1503S Längskupplung für Wandprofil Nr. 57	Höhe: 38 mm Breite: 15 mm Länge: 200 mm verzinkt	00062272	lose	9,29/Stück
5		Nr. 1504S Eckkupplung für Wandprofil Nr. 57	Höhe: 38 mm Breite: 15 mm Länge: 150 mm verzinkt	00062271	lose	14,17/Stück

¹ Achtung: Es ist ein Drahtüberstand an der Feder von mindestens 15 mm einzuhalten.

System S 15b Deckensegel

SYSTEMKOMPONENTEN 2/2

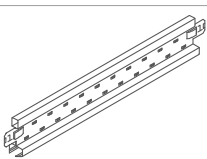
	Abbildung	Bezeichnung	Eigenschaften	Teile-Nr.	VPE	Preis [€]		
2		Nr. 3500 Tragprofil	Höhe: 38 mm					
			Breite: 14,3 mm					
			Außenseite und Schattennut weiß					
			Länge: 3000 mm	00067006	20	4,73/m		
			Länge: 3125 mm	00067009	20	4,73/m		
			Außenseite weiß und Schattennut schwarz					
3		Nr. 3512 Verbindungsprofil	Höhe: 38 mm					
			Breite: 14,3 mm					
			Außenseite und Schattennut weiß					
			Länge: 600 mm	00067007	60	4,73/m		
			Länge: 625 mm	00067010	60	4,73/m		
			Außenseite weiß und Schattennut schwarz					
4		Nr. 3514 Verbindungsprofil	Höhe: 38 mm					
			Breite: 14,3 mm mit mittiger Stanzung					
			Außenseite und Schattennut weiß					
			Länge: 1200 mm	00067008	60	4,73/m		
			Länge: 1250 mm	00067011	60	4,73/m		
			Außenseite weiß und Schattennut schwarz					
			Länge: 1200 mm	00067014 ²	60	4,73/m		
			Länge: 1250 mm	00067017 ¹	60	4,73/m		

¹ Auslaufartikel – nur solange der Vorrat reicht

² Auslaufartikel – nur solange der Vorrat reicht



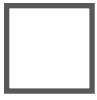

UNTERKONSTRUKTIONEN FÜR AKUSTIKPLATTEN

System S 2p

■ OWAconstruct



HALBVERDECKT, HERAUSNEHMBAR – 24 MM BREITE PROFILE

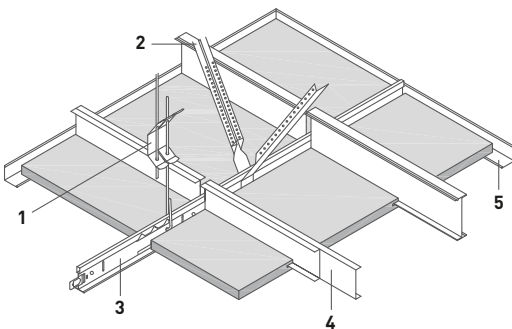

PASSEND ZU DESSINS MIT KANTE 1/3



- Sinfonia c
- Sinfonia Privacy
- Sternbild
- Cosmos/N
- Sinfonia c Humancare

System S 2p

MENGENBEDARF der Unterkonstruktion pro m²

		Plattenfertigungslänge		
		1500 mm	1800 mm	2000 mm
		Tragprofilachsabstand		
		1506 mm	1806 mm	2006 mm
Konstruktionsteil				
1	Schnellabhänger	0,7 Stück	0,7 Stück	0,7 Stück
2	Queraussteifung	1,4 Stück	1,4 Stück	1,4 Stück
2	Abhänger-Verlängerung	1,4 Stück	1,4 Stück	1,4 Stück
2	Sicherungsstift	2,8 Stück	2,8 Stück	2,8 Stück
3	Tragprofil	0,66 m	0,55 m	0,50 m
4	Aussteifungsprofil demontierbar			
	für Plattenbreite 300 mm	4,42 Stück	3,69 Stück	3,32 Stück
	für Plattenbreite 312,5 mm	4,25 Stück	3,54 Stück	3,19 Stück
	für Plattenbreite 400 mm	3,32 Stück	2,77 Stück	2,49 Stück
5	Wandprofil	abhängig von Raumgeometrie		

Bei **nicht** demontierbarer Ausführung der Platten muss die Stückzahl der Z-Aussteifungsprofile halbiert werden!

SYSTEMKOMPONENTEN 1/2

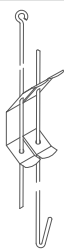
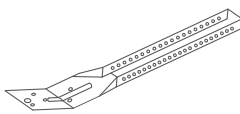
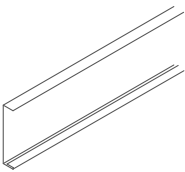

	Abbildung	Bezeichnung	Eigenschaften	Teile-Nr.	VPE	Preis [€]
1		Nr. 12/.../2¹ Schnellabhänger mit Doppelspannfeder doppelter Draht, vormontiert	Durchmesser: 4 mm Höchstbelastung: 0,25 kN Öse/Haken			
		Nr. 12/30/2	Spannbereich: 270 mm	00075052	100	0,36/Stück
		Nr. 12/60/2	Spannbereich: 570 mm	00075698	100	0,47/Stück
		Nr. 12/100/2	Spannbereich: 970 mm	00075053	100	0,62/Stück
		Nr. 12/125/2	Spannbereich: 1220 mm	00076042	100	0,79/Stück
		Nr. 12/150/2	Spannbereich: 1470 mm	00076043	100	0,90/Stück
		Nr. 12/175/2	Spannbereich: 1720 mm	00076044	100	1,02/Stück
2		Nr. 12/200/2	Spannbereich: 1970 mm	00076045	100	1,09/Stück
		Nr. 17/80 Unterteil für Dreiecksaussteifungen	Länge: 190 mm verzinkt	00001074	100	0,52/Stück
4		Nr. 36 C-Profil	Höhe: 50 mm			
			Breite: 10 mm			
			Dicke: 0,6 mm			
			verzinkt			
			Länge: 1800 mm ²	00010464	20	2,33/m
			Länge: 2000 mm ²	00001117	20	2,33/m
			Länge: 2500 mm ²	00001118	20	2,33/m

¹ Achtung: Es ist ein Drahtüberstand an der Feder von mindestens 15 mm einzuhalten.

² Die Aussteifungsprofile müssen 5 mm kürzer als das Plattenendmaß sein.

System S 2p

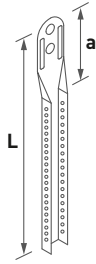
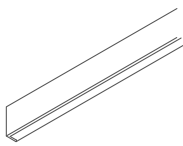
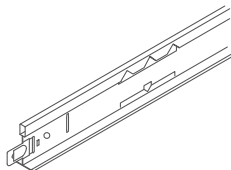
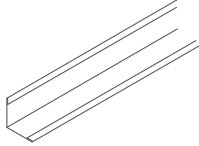
SYSTEMKOMPONENTEN 2/2

	Abbildung	Bezeichnung	Eigenschaften	Teile-Nr.	VPE	Preis [€]
2		Nr. 16/... Abhänger-Verlängerung (Nonius) passend zu Nr. 17/80	verzinkt auf Anfrage auch länger lieferbar bis Nr. 16/100: durchgelocht ab Nr. 16/110: alle 504 mm gelocht a ca. 36 mm			
		Nr. 16/15	L ca.: 123 mm	00001052	100	0,14/Stück
		Nr. 16/20	L ca.: 171 mm	00001053	100	0,18/Stück
		Nr. 16/30	L ca.: 273 mm	00001054	100	0,23/Stück
		Nr. 16/40	L ca.: 376 mm	00001055	100	0,30/Stück
		Nr. 16/50	L ca.: 476 mm	00001056	100	0,37/Stück
		Nr. 16/60	L ca.: 576 mm	00001057	100	0,45/Stück
		Nr. 16/70	L ca.: 676 mm	00001058	100	0,56/Stück
		Nr. 16/80	L ca.: 776 mm	00001059	100	0,65/Stück
		Nr. 16/90	L ca.: 876 mm	00001060	100	0,69/Stück
		Nr. 16/100	L ca.: 976 mm	00001061	100	0,76/Stück
		Nr. 16/110	L ca.: 1076 mm	00001062	25	0,92/Stück
		Nr. 16/120	L ca.: 1176 mm	00001063	25	1,03/Stück
		Nr. 16/130	L ca.: 1276 mm	00001064	25	1,08/Stück
		Nr. 16/140	L ca.: 1376 mm	00001065	25	1,18/Stück
		Nr. 16/150	L ca.: 1476 mm	00001066	25	1,27/Stück
		Nr. 16/160	L ca.: 1576 mm	00001067	25	1,37/Stück
Nr. 16/170	L ca.: 1676 mm	00001068	25	1,44/Stück		
Nr. 16/180	L ca.: 1776 mm	00001069	25	1,52/Stück		
Nr. 16/190	L ca.: 1876 mm	00001070	25	1,61/Stück		
Nr. 16/200	L ca.: 1976 mm	00001071	25	1,75/Stück		
4		Nr. 37 L-Profil	Höhe: 25 mm Breite: 10 mm Dicke: 0,6 mm verzinkt			
			Länge: 1200 mm	00013740	50	1,66 m
			Länge: 1250 mm	00001119	50	1,63/m
3		Nr. 45 Tragprofil 24 mm breit	Höhe: 38 mm Sichtseite weiß			
			Länge: 3700 mm	00066014	25	1,87/m
			Länge: 3750 mm	00066011	25	1,87/m
5		Nr. 51/25 Wandprofil	Höhe: 25 mm Breite: 25 mm Dicke: 1,0 mm Sichtseite weiß			
			Länge: 3000 mm	00033291	10	4,78/m
2		Nr. 76 Sicherungsstift für Nonius-Abhänger	Länge: 70 mm Dicke: 3 mm verzinkt	00070412	100	0,16/Stück

System S 2p

MAXIMALE SPANNWEITEN in mm

					bis 312,5 mm	bis 400 mm
	Bezeichnung	Profil-Bezeichnung (Sichtseite)	Steghöhe in mm	Materialdicke in mm	15 mm	15 mm
demontierbar	Nr. 37	L-Profil (verzinkt)	25	0,6	1600	1520
	Nr. 36	C-Profil (verzinkt)	50	0,6	2500	2500

Weitere Profile und Spannweiten siehe [Systemblatt S 2p](#)

Hinweis: Die o. a. OWA-Spannweitenempfehlung für freigespannte Systeme begrenzt die max. Durchbiegung der Profile aus optischen Gründen auf 2,5 mm. Sollte die nach DIN EN 13964 zulässige Durchbiegung nach Klasse 1 (max. Durchbiegung 4,0 mm oder L/500) Anwendung finden, so bitten wir um Rücksprache mit unserer Beratungsabteilung OWAconsult. Bei zusätzlicher Auflage von Mineralwollematten sind die o. a. Spannweiten entsprechend zu verringern. Deckenauf- oder einbauten, wie Leuchten, Sprinkler oder Lüfter, sind grundsätzlich separat abzuhängen. Es sind nur Aussteifungsprofile zu verwenden, die den vollen Profilquerschnitt aufweisen. Jedes 5. Aussteifungsprofil ist im Auflagenbereich zug- und druckfest zu verankern. Weitere Profile auf Anfrage.

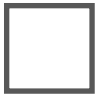

UNTERKONSTRUKTIONEN FÜR AKUSTIKPLATTEN

System S 6a

■ OWAconstruct



FREIGESPANNT – VERDECKT, HERAUSNEHMBAR

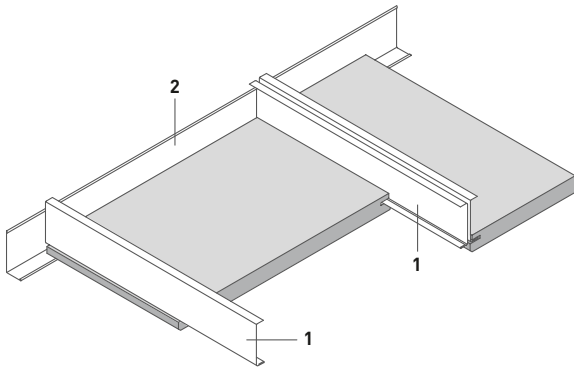

PASSEND ZU DESSINS MIT KANTE 1/3



- Sinfonia c
- Sinfonia Privacy
- Sternbild
- Cosmos/N
- Sinfonia c Humancare

System S 6a

SYSTEMKOMPONENTEN

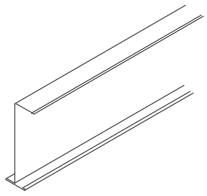
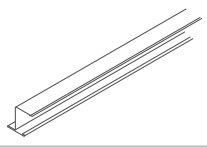
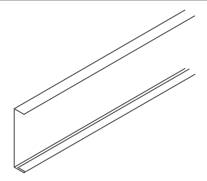
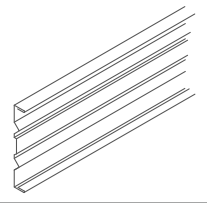
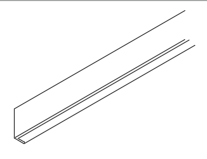
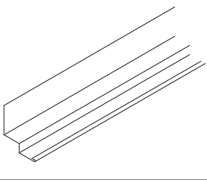
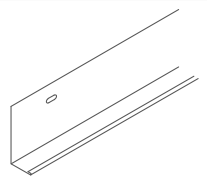
	Abbildung	Bezeichnung	Eigenschaften	Teile-Nr.	VPE	Preis [€]
1		Nr. 19 Z-Profil	Höhe: 70 mm			
			Flanschbreite: 19 mm			
		Dicke: 0,5 mm				
		verzinkt				
			Länge: 2000 mm	00001081	25	3,97/m
			Länge: 2500 mm	00001082	25	3,97/m
		Nr. 19/10 Z-Profil	Höhe: 70 mm			
			Flanschbreite: 19 mm			
			Dicke: 0,6 mm			
			verzinkt			
			Länge: 2000 mm	00001088	10	auf Anfrage
			Länge: 2500 mm	00001086	10	4,48/m
1		Nr. 20 Z-Profil	Höhe: 21 mm	00036196	25	2,00/m
			Flanschbreite: 19 mm			
			Dicke: 0,5 mm			
			Länge: 3000 mm			
			verzinkt			
1		Nr. 36 C-Profil	Höhe: 50 mm			
			Breite: 10 mm			
			Dicke: 0,6 mm			
			verzinkt			
			Länge: 1800 mm	00010464	20	2,33/m
			Länge: 2000 mm	00001117	20	2,33/m
			Länge: 2500 mm	00001118	20	2,33/m
1		Nr. 36/70 C-Profil	Höhe: 70 mm			
			Breite: 10 mm			
			Dicke: 0,6 mm			
			verzinkt			
			Länge: 2000 mm	00001525	20	2,93/m
			Länge: 2500 mm	00001661	20	2,93/m
1		Nr. 37 L-Profil	Höhe: 25 mm			
			Breite: 10 mm			
			Dicke: 0,6 mm			
			verzinkt			
			Länge: 1200 mm	00013740	50	1,66 m
			Länge: 1250 mm	00001119	50	1,63/m
			Länge: 1500 mm	00011382	50	1,63/m
2		Nr. 50/22 Stufenwandprofil	Höhe: 39 mm			
			Gesamtbreite: 30 mm			
			Sichtbreite: 15 mm			
			Dicke: 1,0 mm			
			Sichtseite weiß			
			Länge: 3000 mm	00036198	15	8,04/m
2		Nr. 51/20 Wandprofil	Höhe: 50 mm			
			Breite: 20 mm			
			Dicke: 1,0 mm			
			Sichtseite weiß			
			Länge: 3000 mm	00001255	10	6,33/m

System S 6a

MAXIMALE SPANNWEITEN in mm

	Bezeichnung	Profil-Bezeichnung (Sichtseite)	Steghöhe in mm	Materialdicke in mm	bis 312,5 mm		bis 400 mm	
					15 mm	20 mm	15 mm	20 mm
nicht demontierbar	Nr. 20	Z-Profil (verzinkt)	21	0,5	1490	1400	1410	1330
	Nr. 19	Z-Profil (verzinkt)	70	0,5	2500	2500	2500	2500
	Nr. 19/10	Z-Profil (verzinkt)	70	0,6	2500	2500	2500	2500
demontierbar	Nr. 37	L-Profil (verzinkt)	25	0,6	1600	1510	1520	1430
	Nr. 36	C-Profil (verzinkt)	50	0,6	2500	2500	2500	2500
	Nr. 36/70	C-Profil (verzinkt)	70	0,6	2500	2500	2500	2500

Hinweis: Die o. a. OWA-Spannweitenempfehlung für freigespannte Systeme begrenzt die max. Durchbiegung der Profile aus optischen Gründen auf 2,5 mm. Sollte die nach DIN EN 13964 zulässige Durchbiegung nach Klasse 1 (max. Durchbiegung 4,0 mm oder L/500) Anwendung finden, so bitten wir um Rücksprache mit unserer Beratungsabteilung OWAconsult. Bei zusätzlicher Auflage von Mineralwollematten sind die o. a. Spannweiten entsprechend zu verringern. Deckenauf- oder einbauten, wie Leuchten, Sprinkler oder Lüfter, sind grundsätzlich separat abzuhängen. Es sind nur Aussteifungsprofile zu verwenden, die den vollen Profilquerschnitt aufweisen. Jedes 5. Aussteifungsprofil ist im Auflagenbereich zug- und druckfest zu verankern. Weitere Profile auf Anfrage.





UNTERKONSTRUKTIONEN FÜR AKUSTIKPLATTEN

System S 6b

■ OWAconstruct



FREIGESPANNT – SICHTBAR, HERAUSNEHMBAR – 24 MM BREITE PROFILE –
CONTURA

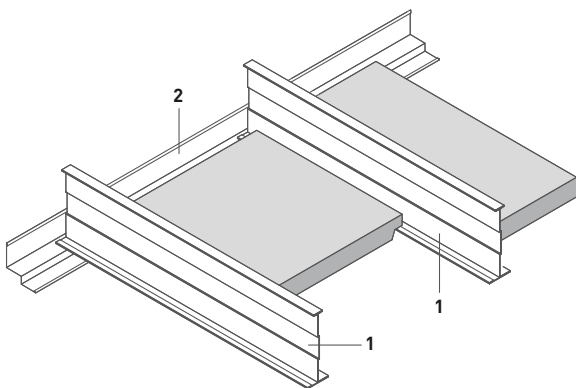



PASSEND ZU DESSINS MIT KANTE 6/3



Sternbild
Cosmos/N

System S 6b

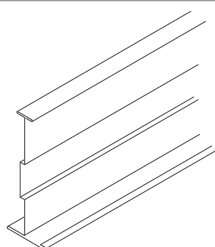
SYSTEMKOMPONENTEN

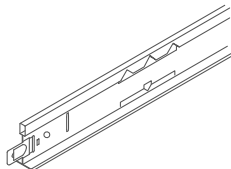
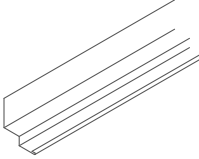
	Abbildung	Bezeichnung	Eigenschaften	Teile-Nr.	VPE	Preis [€]
1		Nr. 40 Tragprofil 24 mm breit	Höhe: 70 mm	00001123	20	6,06/m
			Dicke: 0,6 mm			
			Sichtseite weiß			
			Länge: 1800 mm			
			Länge: 2000 mm	00001124	20	6,06/m
			Länge: 2500 mm	00001126	20	6,06/m
		Nr. 42/24 Contura-Füllstück	Höhe: 8 mm			
			Sichtbreite (a): 24 mm			
			Farbe: weiß	00050460	100	0,35/Stück
1		Nr. 45 Tragprofil 24 mm breit	Höhe: 38 mm	00066014	25	1,87/m
			Sichtseite weiß			
			Länge: 3700 mm			
			Länge: 3750 mm			
			Länge: 3750 mm	00066011	25	1,87/m
2		Nr. 50/22 Stufenwandprofil für die Kante 6	Höhe: 39 mm	00036198	15	8,04/m
			Gesamtbreite: 30 mm			
			Sichtbreite: 15 mm			
			Dicke: 1,0 mm			
			Sichtseite weiß			
			Länge: 3000 mm			

MAXIMALE SPANNWEITEN in mm

Bezeichnung	Profil-Bezeichnung (Sichtseite)	Steghöhe in mm	Materialdicke in mm	bis 312,5 mm		bis 400 mm	
				15 mm	20 mm	15 mm	20 mm
Nr. 45	Tragprofil (weiß)	38	2 x 0,3	1940	1820	1840	1730
Nr. 40	Tragprofil (weiß)	70	0,6	2500	2500	2500	2500

Hinweis: Die o. a. OWA-Spannweitenempfehlung für freigespannte Systeme begrenzt die max. Durchbiegung der Profile aus optischen Gründen auf 2,5 mm. Sollte die nach DIN EN 13964 zulässige Durchbiegung nach Klasse 1 (max. Durchbiegung 4,0 mm oder L/500) Anwendung finden, so bitten wir um Rücksprache mit unserer Beratungsabteilung OWAconsult. Bei zusätzlicher Auflage von Mineralwolleplatten sind die o. a. Spannweiten entsprechend zu verringern. Deckenauf- oder einbauten, wie Leuchten, Sprinkler oder Lüfter, sind grundsätzlich separat abzuhängen. Es sind nur Aussteifungsprofile zu verwenden, die den vollen Profilquerschnitt aufweisen. Jedes 5. Aussteifungsprofil ist im Auflagenbereich zug- und druckfest zu verankern. Weitere Profile auf Anfrage.

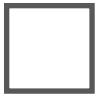

UNTERKONSTRUKTIONEN FÜR AKUSTIKPLATTEN

System S 6c

■ OWAconstruct

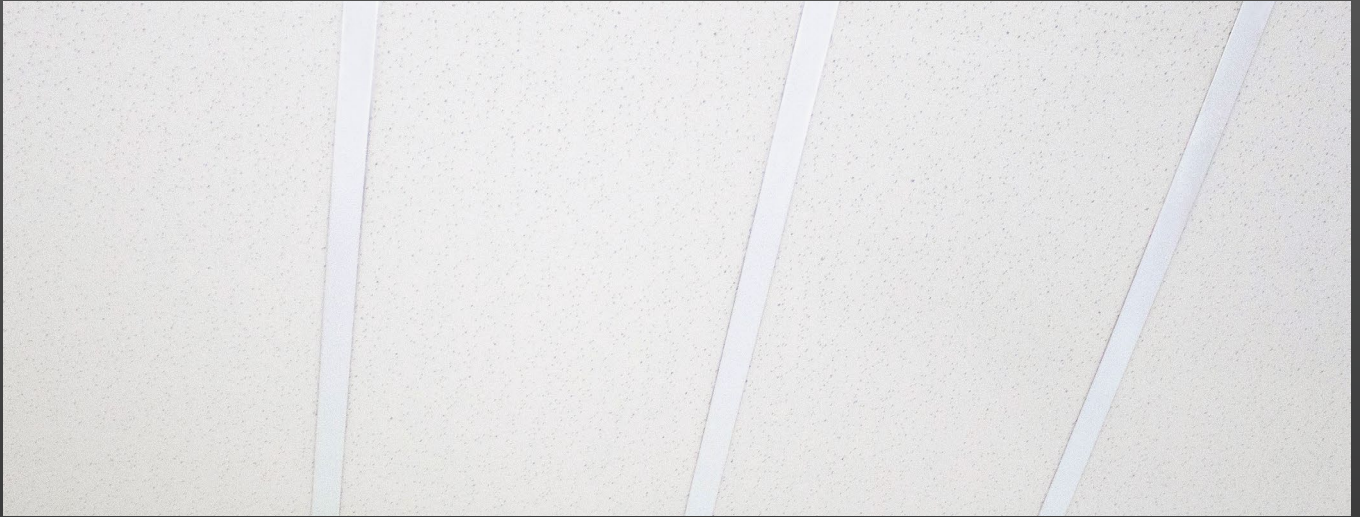

FREIGESPANNT, SICHTBAR, HERAUSNEHMBAR – 24 MM BREITE PROFILE

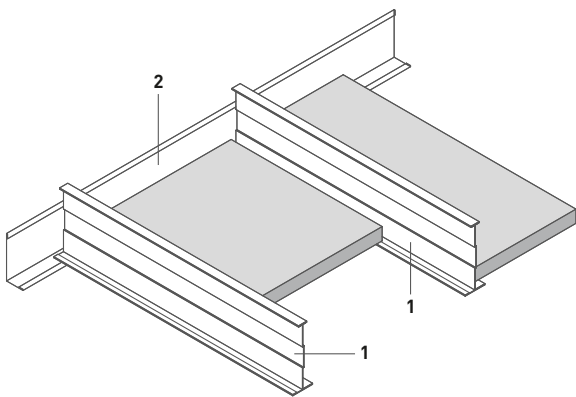
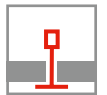

PASSEND ZU DESSINS MIT KANTE 3



Sinfonia Privacy

Sternbild

Cosmos/N

System S 6c

SYSTEMKOMPONENTEN

	Abbildung	Bezeichnung	Eigenschaften	Teile-Nr.	VPE	Preis [€]
1		Nr. 40 Tragprofil 24 mm breit	Höhe: 70 mm			
			Dicke: 0,6 mm			
			Sichtseite weiß			
			Länge: 1800 mm	00001123	20	6,06/m
			Länge: 2000 mm	00001124	20	6,06/m
			Länge: 2500 mm	00001126	20	6,06/m
1		Nr. 45 Tragprofil 24 mm breit	Höhe: 38 mm			
			Sichtseite weiß			
			Länge: 3700 mm	00066014	25	1,87/m
			Länge: 3750 mm	00066011	25	1,87/m
2		Nr. 50/22 Stufenwandprofil	Höhe: 39 mm			
			Gesamtbreite: 30 mm			
			Sichtbreite: 15 mm			
			Dicke: 1,0 mm			
			Sichtseite weiß			
			Länge: 3000 mm	00036198	15	8,04/m
2		Nr. 51/20 Wandprofil	Höhe: 50 mm			
			Breite: 20 mm			
			Dicke: 1,0 mm			
			Sichtseite weiß			
			Länge: 3000 mm	00001255	10	6,33/m

MAXIMALE SPANNWEITEN in mm

Bezeichnung	Profil-Bezeichnung (Sichtseite)	Steghöhe in mm	Materialdicke in mm	bis 312,5 mm		bis 400 mm	
				15 mm	20 mm	15 mm	20 mm
Nr. 45	Tragprofil (weiß)	38	2 x 0,3	1940	1820	1840	1730
Nr. 40	Tragprofil (weiß)	70	0,6	2500	2500	2500	2500

Hinweis: Die o. a. OWA-Spannweitenempfehlung für freigespannte Systeme begrenzt die max. Durchbiegung der Profile aus optischen Gründen auf 2,5 mm. Sollte die nach DIN EN 13964 zulässige Durchbiegung nach Klasse 1 (max. Durchbiegung 4,0 mm oder L/500) Anwendung finden, so bitten wir um Rücksprache mit unserer Beratungsabteilung OWAconsult. Bei zusätzlicher Auflage von Mineralwolleplatten sind die o. a. Spannweiten entsprechend zu verringern. Deckenauf- oder einbauten, wie Leuchten, Sprinkler oder Lüfter, sind grundsätzlich separat abzuhängen. Es sind nur Aussteifungsprofile zu verwenden, die den vollen Profilquerschnitt aufweisen. Jedes 5. Aussteifungsprofil ist im Auflagenbereich zug- und druckfest zu verankern. Weitere Profile auf Anfrage.

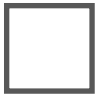

UNTERKONSTRUKTIONEN FÜR AKUSTIKPLATTEN

System S 18d - Bandura

■ OWAconstruct



BANDRASTER, HERAUSNEHMBAR – 100-125 MM BREITE PROFILE

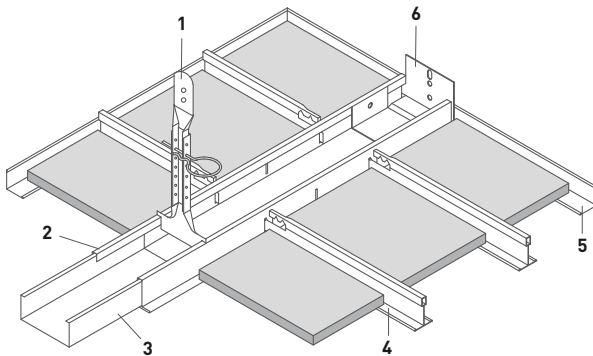

PASSEND ZU DESSINS MIT KANTE 3  ODER KANTE 6 

Brillianto100

Sinfonia

Sinfonia Privacy

Sinfonia Silencia

OWAcolor / OWAcolor concept

Sternbild

Cosmos/N

NEW Sandila/N

System S 18d - Bandura

MENGENBEDARF der Unterkonstruktion pro m²

Konstruktionsteil	Achsabstand Bandraster						
	1200 mm	1250 mm	1500 mm	1800 mm	2000 mm	1276 mm ¹	1326 mm ¹
1 Nonius-Abhänger	0,7 Stück	0,7 Stück	0,7 Stück	0,7 Stück	0,7 Stück	0,7 Stück	0,7 Stück
1 Abhänger-Verlängerung	0,7 Stück	0,7 Stück	0,7 Stück	0,7 Stück	0,7 Stück	0,7 Stück	0,7 Stück
1 Sicherungsstift	0,7 Stück	0,7 Stück	0,7 Stück	0,7 Stück	0,7 Stück	0,7 Stück	0,7 Stück
2 Bandrasterprofil	0,83 m	0,8 m	0,7 m	0,6 m	0,5 m	0,8 m	0,75 m
3 Kupplung	0,3 Stück	0,3 Stück	0,2 Stück	0,2 Stück	0,2 Stück	0,2 Stück	0,2 Stück
4 Verbindungsprofil							
für Plattenbreite 300 mm	2,78 Stück	2,67 Stück	2,22 Stück	1,85 Stück	1,67 Stück	2,61 Stück	2,51 Stück
für Plattenbreite 312,5 mm	2,67 Stück	2,56 Stück	2,13 Stück	1,78 Stück	1,78 Stück	2,51 Stück	2,41 Stück
für Plattenbreite 400 mm	2,08 Stück	2,0 Stück	1,67 Stück	1,39 Stück	1,25 Stück	1,96 Stück	1,89 Stück
für Plattenbreite 600 mm	1,39 Stück	-	-	-	-	1,31 Stück	-
für Plattenbreite 625 mm	-	1,28 Stück	-	-	-	-	1,21 Stück
5 Wandprofil	abhängig von Raumgeometrie						
6 Wandanker	abhängig von Raumgeometrie						
Contura-Füllstück	abhängig von Raumgeometrie						

SYSTEMKOMPONENTEN 1/3

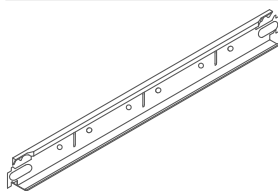
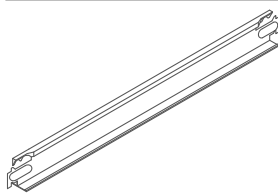
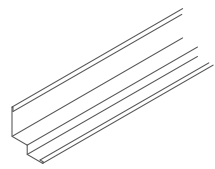
Abbildung	Bezeichnung	Eigenschaften	Teile-Nr.	VPE	Preis [€]
	Nr. 42/... Contura-Füllstück	Höhe: Sichtbreite (a): Farbe:			
	Nr. 42/24	8 mm 24 mm weiß	00050460	100	0,35/Stück
	Nr. 42/100	8 mm 100 mm weiß	00057388	100	0,71/Stück
	Nr. 42/125	8 mm 125 mm weiß	00057389	100	1,49/Stück
	Nr. 47G/38 Verbindungsprofil 24 mm breit	Höhe: 38 mm Sichtseite weiß Länge: 1200 mm Länge: 1250 mm	00062036 00046520	50 50	2,57/m 2,57/m
	Nr. 47G/38/45 Verbindungsprofil für geschlitzte Bandrasterprofile, stumpf stoßend	Höhe: 38 mm Breite: 24 mm ohne Modulstanzung Sichtseite weiß Länge: variabel bis max. 2500 mm ²	auf Anfrage	längen- abhängig	auf Anfrage
	Nr. 50/15 Stufenwandprofil für die Kanten 6	Höhe: 33 mm Gesamtbreite: 30 mm Sichtbreite: 15 mm Dicke: 0,5 mm Sichtseite weiß Länge: 3050 mm	00017825	35	3,93/m

¹ Bei Verwendung von Verbindungsprofil Nr. 47G/38, Lagerware.

² max. Spannweiten [siehe Systemblatt S 18d](#)

System S 18d - Bandura

SYSTEMKOMPONENTEN 2/3

	Abbildung	Bezeichnung	Eigenschaften	Teile-Nr.	VPE	Preis [€]		
1		Nr. 16/... Abhänger-Verlängerung (Nonius) passend zu Nr. 79/...	verzinkt auf Anfrage auch länger lieferbar bis Nr. 16/100: durchgelocht ab Nr. 16/110: alle 504 mm gelocht a ca. 36 mm					
		Nr. 16/15 Nr. 16/20 Nr. 16/30 Nr. 16/40 Nr. 16/50 Nr. 16/60 Nr. 16/70 Nr. 16/80 Nr. 16/90 Nr. 16/100 Nr. 16/110 Nr. 16/120 Nr. 16/130 Nr. 16/140 Nr. 16/150 Nr. 16/160 Nr. 16/170 Nr. 16/180 Nr. 16/190 Nr. 16/200	L ca.: 123 mm 171 mm 273 mm 376 mm 476 mm 576 mm 676 mm 776 mm 876 mm 976 mm 1076 mm 1176 mm 1276 mm 1376 mm 1476 mm 1576 mm 1676 mm 1776 mm 1876 mm 1976 mm	00001052 00001053 00001054 00001055 00001056 00001057 00001058 00001059 00001060 00001061 00001062 00001063 00001064 00001065 00001066 00001067 00001068 00001069 00001070 00001071	100 100 100 100 100 100 100 100 100 100 25 25 25 25 25 25 25 25 25 25 25	0,14/Stück 0,18/Stück 0,23/Stück 0,30/Stück 0,37/Stück 0,45/Stück 0,56/Stück 0,65/Stück 0,69/Stück 0,76/Stück 0,92/Stück 1,03/Stück 1,08/Stück 1,18/Stück 1,27/Stück 1,37/Stück 1,44/Stück 1,52/Stück 1,61/Stück 1,75/Stück		
		5		Nr. 50/22 Stufenwandprofil für die Kante 6	Höhe: 39 mm Gesamtbreite: 30 mm Sichtbreite: 15 mm Dicke: 1,0 mm Sichtseite weiß Länge: 3000 mm	00036198	15	8,04/m
				Sichtseite natural grey Länge: 3000 mm	00091229	15	7,15/m	
		5		Nr. 51/25 Wandprofil	Höhe: 25 mm Breite: 25 mm Dicke: 1,0 mm Sichtseite weiß Länge: 3000 mm	00033291	10	4,78/m
		6		Wandanker Nr. 75/100G passend zu Nr. 80/100GS	verzinkt Sichtbreite: 100 mm	00084264	25	0,95/Stück
				Nr. 75/125G passend zu Nr. 80/125GS	Sichtbreite: 125 mm	00054631	25	1,02/Stück
		1		Nr. 76 Sicherungsstift für Nonius-Abhänger	Länge: 70 mm Dicke: 3 mm verzinkt	00070412	100	0,16/Stück

System S 18d - Bandura

SYSTEMKOMPONENTEN 3/3

	Abbildung	Bezeichnung	Eigenschaften	Teile-Nr.	VPE	Preis [€]	
1		Nonius-Abhänger	Länge: 120 mm verzinkt				
		Nr. 79/100 passend zu Nr. 80/100GS	Sichtbreite: 100 mm	00001310	100	0,54/Stück	
		Nr. 79/125 passend zu Nr. 80/125GS	Sichtbreite: 125 mm	00001311	100	0,63/Stück	
2		Bandrasterprofil geschlitzt Schlitzung nach Angabe	Länge: 3750 mm Höhe: 35 mm Dicke: 0,6 mm Sichtseite weiß				
		Nr. 80/100GS	Sichtbreite: 100 mm	auf Anfage	8	auf Anfage	
		Zuschlag für Doppelschlitz: 0,70 €/Stück Mindermengenzuschlag für Lieferung < 500 m: 170,00 €					
		Nr. 80/125GS	Sichtbreite: 125 mm	auf Anfage	4	auf Anfage	
Zuschlag für Doppelschlitz: 0,70 €/Stück Mindermengenzuschlag für Lieferung < 500 m: 170,00 €							
3		Kupplung	Länge: 200 mm verzinkt				
		Nr. 82/100G passend zu Nr. 80/100GS	Sichtbreite: 100 mm	00054620	25	1,10/Stück	
		Nr. 82/125G passend zu Nr. 80/125GS	Sichtbreite: 125 mm	00054621	25	1,38/Stück	

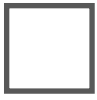

UNTERKONSTRUKTIONEN FÜR AKUSTIKPLATTEN

System S 18k – Kreuzbandraster

■ OWAconstruct



BANDRASTER, HERAUSNEHMBAR – 50-150 MM BREITE PROFILE

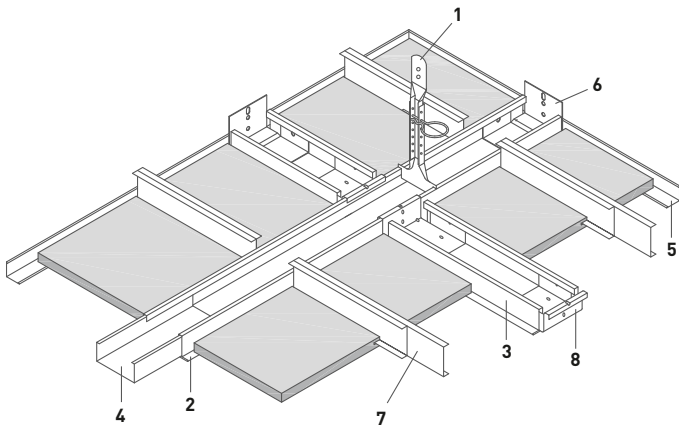

PASSEND ZU DESSINS MIT KANTE 1/3



- Sinfonia c
- Sinfonia Privacy
- Sternbild
- Cosmos/N

System S 18k – Kreuzbandraster

MENGENBEDARF der Unterkonstruktion pro m²

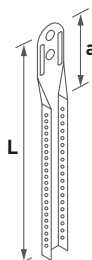
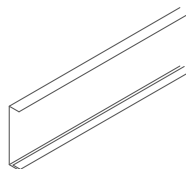

Konstruktionsteil	Achsabstand Bandraster	
	1200 mm	1250 mm
1 Nonius-Abhänger	0,7 Stück	0,7 Stück
1 Abhänger-Verlängerung	0,7 Stück	0,7 Stück
1 Sicherungsstift	0,7 Stück	0,7 Stück
2 Bandrasterprofil	0,85 m	0,80 m
3 Bandraster-Zwischenprofil	0,7 Stück	0,65 Stück
4 Kupplung	0,25 Stück	0,22 Stück
5 Wandprofil	abhängig von Raumgeometrie	
6 Wandanker	abhängig von Raumgeometrie	
7 Aussteifungsprofile	je nach Plattenbreite	
8 Querverbindung	1,4 Stück	1,3 Stück

SYSTEMKOMPONENTEN 1/3

Abbildung	Bezeichnung	Eigenschaften	Teile-Nr.	VPE	Preis [€]
	Nr. 16/... Abhänger-Verlängerung (Nonius) passend zu Nr. 79/...	verzinkt auf Anfrage auch länger lieferbar bis Nr. 16/100: durchgelocht ab Nr. 16/110: alle 504 mm gelocht a ca. 36 mm			
	Nr. 16/15	L ca.: 123 mm	00001052	100	0,14/Stück
	Nr. 16/20	L ca.: 171 mm	00001053	100	0,18/Stück
	Nr. 16/30	L ca.: 273 mm	00001054	100	0,23/Stück
	Nr. 16/40	L ca.: 376 mm	00001055	100	0,30/Stück
	Nr. 16/50	L ca.: 476 mm	00001056	100	0,37/Stück
	Nr. 16/60	L ca.: 576 mm	00001057	100	0,45/Stück
	Nr. 16/70	L ca.: 676 mm	00001058	100	0,56/Stück
	Nr. 16/80	L ca.: 776 mm	00001059	100	0,65/Stück
	Nr. 16/90	L ca.: 876 mm	00001060	100	0,69/Stück
	Nr. 16/100	L ca.: 976 mm	00001061	100	0,76/Stück
	Nr. 16/110	L ca.: 1076 mm	00001062	25	0,92/Stück
	Nr. 16/120	L ca.: 1176 mm	00001063	25	1,03/Stück
	Nr. 16/130	L ca.: 1276 mm	00001064	25	1,08/Stück
	Nr. 16/140	L ca.: 1376 mm	00001065	25	1,18/Stück
	Nr. 16/150	L ca.: 1476 mm	00001066	25	1,27/Stück
	Nr. 16/160	L ca.: 1576 mm	00001067	25	1,37/Stück
	Nr. 16/170	L ca.: 1676 mm	00001068	25	1,44/Stück
	Nr. 16/180	L ca.: 1776 mm	00001069	25	1,52/Stück
	Nr. 16/190	L ca.: 1876 mm	00001070	25	1,61/Stück
Nr. 16/200	L ca.: 1976 mm	00001071	25	1,75/Stück	
	Nr. 36 C-Profil	Höhe: 50 mm Breite: 10 mm Dicke: 0,6 mm verzinkt			
		Länge: 1800 mm	00010464	20	2,33/m
		Länge: 2000 mm	00001117	20	2,33/m
		Länge: 2500 mm	00001118	20	2,33/m

System S 18k – Kreuzbandraster

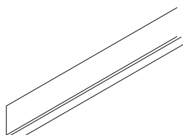
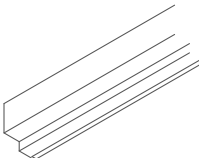
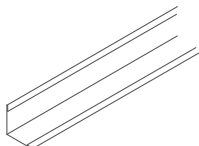
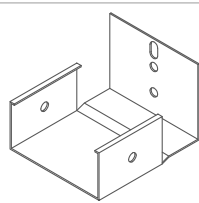
SYSTEMKOMPONENTEN 2/3

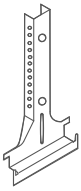
	Abbildung	Bezeichnung	Eigenschaften	Teile-Nr.	VPE	Preis [€]				
7		Nr. 37 L-Profil	Höhe: 25 mm							
			Breite: 10 mm							
			Dicke: 0,6 mm							
			verzinkt							
Länge: 1200 mm	00013740	50	1,66 m							
Länge: 1250 mm	00001119	50	1,63/m							
Länge: 1500 mm	00011382	50	1,63/m							
5		Nr. 50/22 Stufenwandprofil	Höhe: 39 mm							
			Gesamtbreite: 30 mm							
			Sichtbreite: 15 mm							
Dicke: 1,0 mm	Sichtseite weiß									
Länge: 3000 mm					00036198	15	8,04/m			
5		Nr. 51/25 Wandprofil	Höhe: 25 mm							
			Breite: 25 mm							
			Dicke: 1,0 mm							
Länge: 3000 mm	00033291	10	4,78/m							
6		Wandanker	verzinkt							
			Nr. 75/125G passend zu Nr. 80/125G				Sichtbreite: 125 mm	00054631	25	1,02/Stück
		Nr. 75/150G passend zu Nr. 80/150G	Sichtbreite: 150 mm	00054632	25	1,14/Stück				
1		Nr. 76 Sicherungsstift für Nonius-Abhänger	Länge: 70 mm							
			Dicke: 3 mm				00070412	100	0,16/Stück	
1		Nonius-Abhänger	Länge: 120 mm							
			verzinkt							
			Nr. 79/50 passend zu Nr. 80/50G				Sichtbreite: 50 mm	00001307	100	0,37/Stück
			Nr. 79/75 passend zu Nr. 80/75G				Sichtbreite: 75 mm	00001308	100	0,45/Stück
			Nr. 79/100 passend zu Nr. 80/100G				Sichtbreite: 100 mm	00001310	100	0,54/Stück
			Nr. 79/125 passend zu Nr. 80/125G				Sichtbreite: 125 mm	00001311	100	0,63/Stück
Nr. 79/150 passend zu Nr. 80/150G	Sichtbreite: 150 mm	00001312	100	0,75/Stück						

System S 18k – Kreuzbandraster

SYSTEMKOMPONENTEN 3/3

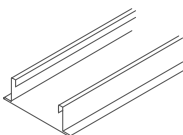
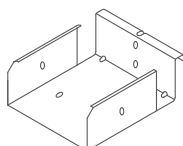
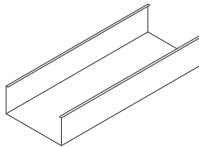
	Abbildung	Bezeichnung	Eigenschaften	Teile-Nr.	VPE	Preis [€]	
2		Bandrasterprofil	Länge: 3750 mm Höhe: 35 mm Dicke: 0,6 mm				
		Nr. 80/50G	Sichtseite weiß				
		Nr. 80/75G	Sichtseite weiß	Sichtbreite: 50 mm	00041590	8	7,04/m
		Nr. 80/100G	Sichtseite weiß	Sichtbreite: 75 mm	00041592	8	10,80/m
		Nr. 80/125G	Sichtseite weiß	Sichtbreite: 100 mm	00040442	8	10,52/m
		Nr. 80/150G	Sichtseite weiß	Sichtbreite: 125 mm	00041594	4	10,27/m
8		Querverbindung	Länge: 90 mm verzinkt				
		Nr. 81/50G passend zu Nr. 80/50G	Sichtbreite: 50 mm	00054623	25	1,31/Stück	
		Nr. 81/75G passend zu Nr. 80/75G	Sichtbreite: 75 mm	00054624	25	1,38/Stück	
		Nr. 81/100G passend zu Nr. 80/100G	Sichtbreite: 100 mm	00054625	25	1,34/Stück	
		Nr. 81/125G passend zu Nr. 80/125G	Sichtbreite: 125 mm	00054626	25	1,56/Stück	
		Nr. 81/150G passend zu Nr. 80/150G	Sichtbreite: 150 mm	00054627	25	1,76/Stück	
4		Kupplung	Länge: 200 mm verzinkt				
		Nr. 82/50G passend zu Nr. 80/50G	Sichtbreite: 50 mm	00054618	25	0,65/Stück	
		Nr. 82/75G passend zu Nr. 80/75G	Sichtbreite: 75 mm	00054619	25	0,93/Stück	
		Nr. 82/100G passend zu Nr. 80/100G	Sichtbreite: 100 mm	00054620	25	1,10/Stück	
		Nr. 82/125G passend zu Nr. 80/125G	Sichtbreite: 125 mm	00054621	25	1,38/Stück	
		Nr. 82/150G passend zu Nr. 80/150G	Sichtbreite: 150 mm	00054622	25	1,63/Stück	

Bandraster in Fixlängen zur Verwendung als Bandraster-Zwischenprofil auf Anfrage. Für die Montage werden je Bandraster-Zwischenprofil zwei Querverbindungen Nr. 81/... benötigt. Montage bauseits.

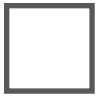

UNTERKONSTRUKTIONEN FÜR AKUSTIKPLATTEN

System S 18p – Parallelbandraster

■ OWAconstruct



BANDRASTER, HERAUSNEHMBAR – 50-150 MM BREITE PROFILE

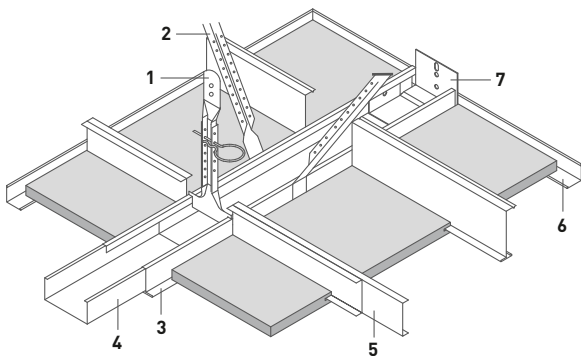

PASSEND ZU DESSINS MIT KANTE 1/3



- Sinfonia c
- Sinfonia Privacy
- Sternbild
- Cosmos/N

System S 18p – Parallelbandraster

MENGENBEDARF der Unterkonstruktion pro m²

Konstruktionsteil	Achsabstand Bandraster		
	1500 mm	2000 mm	2500 mm
1 Nonius-Abhänger	0,7 Stück	0,7 Stück	0,7 Stück
1 Abhänger-Verlängerung	0,7 Stück	0,7 Stück	0,7 Stück
1 Sicherungsstift	0,7 Stück	0,7 Stück	0,7 Stück
2 Dreieckaussteifung	0,7 Stück	0,7 Stück	0,7 Stück
3 Bandrasterprofil	0,67 m	0,50 m	0,40 m
4 Kupplung	0,18 Stück	0,13 Stück	0,11 Stück
5 Aussteifungsprofil ¹			
für Plattenbreite 300 mm	2,22 Stück	1,67 Stück	1,33 Stück
für Plattenbreite 312,5 mm	2,13 Stück	1,60 Stück	1,28 Stück
für Plattenbreite 400 mm	1,67 Stück	1,25 Stück	1,00 Stück
6 Wandprofil	abhängig von Raumgeometrie		
7 Wandanker	abhängig von Raumgeometrie		

SYSTEMKOMPONENTEN 1/4

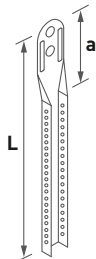
Abbildung	Bezeichnung	Eigenschaften	Teile-Nr.	VPE	Preis [€]
	Nr. 16/... Abhänger-Verlängerung (Nonius) passend zu Nr. 79/...	verzinkt auf Anfrage auch länger lieferbar bis Nr. 16/100: durchgelocht ab Nr. 16/110: alle 504 mm gelocht a ca. 36 mm			
	Nr. 16/15	L ca.: 123 mm	00001052	100	0,14/Stück
	Nr. 16/20	L ca.: 171 mm	00001053	100	0,18/Stück
	Nr. 16/30	L ca.: 273 mm	00001054	100	0,23/Stück
	Nr. 16/40	L ca.: 376 mm	00001055	100	0,30/Stück
	Nr. 16/50	L ca.: 476 mm	00001056	100	0,37/Stück
	Nr. 16/60	L ca.: 576 mm	00001057	100	0,45/Stück
	Nr. 16/70	L ca.: 676 mm	00001058	100	0,56/Stück
	Nr. 16/80	L ca.: 776 mm	00001059	100	0,65/Stück
	Nr. 16/90	L ca.: 876 mm	00001060	100	0,69/Stück
	Nr. 16/100	L ca.: 976 mm	00001061	100	0,76/Stück
	Nr. 16/110	L ca.: 1076 mm	00001062	25	0,92/Stück
	Nr. 16/120	L ca.: 1176 mm	00001063	25	1,03/Stück
	Nr. 16/130	L ca.: 1276 mm	00001064	25	1,08/Stück
	Nr. 16/140	L ca.: 1376 mm	00001065	25	1,18/Stück
	Nr. 16/150	L ca.: 1476 mm	00001066	25	1,27/Stück
	Nr. 16/160	L ca.: 1576 mm	00001067	25	1,37/Stück
	Nr. 16/170	L ca.: 1676 mm	00001068	25	1,44/Stück
	Nr. 16/180	L ca.: 1776 mm	00001069	25	1,52/Stück
	Nr. 16/190	L ca.: 1876 mm	00001070	25	1,61/Stück
	Nr. 16/200	L ca.: 1976 mm	00001071	25	1,75/Stück

¹ Die Stückangaben beziehen sich auf die passende Länge. Bei L- oder C-Profilen ist die doppelte Anzahl zu berücksichtigen.

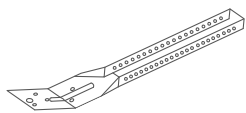
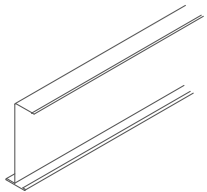
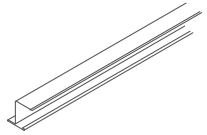
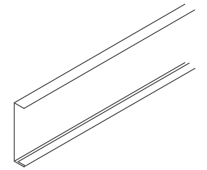
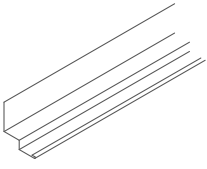

System S 18p – Parallelbandraster

SYSTEMKOMPONENTEN 2/4

	Abbildung	Bezeichnung	Eigenschaften	Teile-Nr.	VPE	Preis [€]	
2		Nr. 17/80 Unterteil für Dreieckaussteifungen	Länge: 190 mm verzinkt	00001074	100	0,52/Stück	
5		Nr. 19 Z-Profil	Höhe: 70 mm Flanschbreite: 19 mm Dicke: 0,5 mm verzinkt	Länge: 2000 mm Länge: 2500 mm	00001081 00001082	25 25	3,97/m 3,97/m
		Nr. 19/10 Z-Profil	Höhe: 70 mm Flanschbreite: 19 mm Dicke: 0,6 mm verzinkt	Länge: 2000 mm Länge: 2500 mm	00001088 00001086	10 10	auf Anfrage 4,48/m
5		Nr. 20 Z-Profil	Höhe: 21 mm Flanschbreite: 19 mm Dicke: 0,5 mm Länge: 3000 mm verzinkt	00036196	25	2,00/m	
5		Nr. 36 C-Profil	Höhe: 50 mm Breite: 10 mm Dicke: 0,6 mm verzinkt	Länge: 1800 mm Länge: 2000 mm Länge: 2500 mm	00010464 00001117 00001118	20 20 20	2,33/m 2,33/m 2,33/m
		Nr. 36/70 C-Profil	Höhe: 70 mm Breite: 10 mm Dicke: 0,6 mm verzinkt	Länge: 2000 mm Länge: 2500 mm	00001525 00001661	20 20	2,93/m 2,93/m
		Nr. 37 L-Profil	Höhe: 25 mm Breite: 10 mm Dicke: 0,6 mm verzinkt	Länge: 1200 mm Länge: 1250 mm Länge: 1500 mm	00013740 00001119 00011382	50 50 50	1,66 m 1,63/m 1,63/m
6		Nr. 50/22 Stufenwandprofil	Höhe: 39 mm Gesamtbreite: 30 mm Sichtbreite: 15 mm Dicke: 1,0 mm Sichtseite weiß	Länge: 3000 mm	00036198	15	8,04/m
			Sichtseite natural grey	Länge: 3000 mm	00091229	15	7,15/m

System S 18p – Parallelbandraster

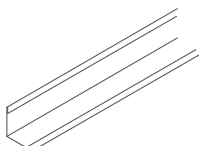
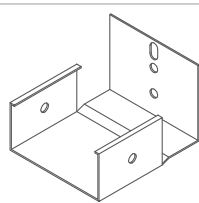
SYSTEMKOMPONENTEN 3/4

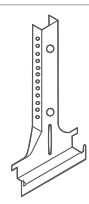
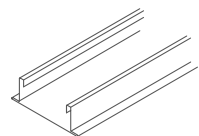
	Abbildung	Bezeichnung	Eigenschaften	Teile-Nr.	VPE	Preis [€]
6		Nr. 51/25 Wandprofil	Höhe: 25 mm Breite: 25 mm Dicke: 1,0 mm Sichtseite weiß Länge: 3000 mm	00033291	10	4,78/m
7		Wandanker	verzinkt			
		Nr. 75/50G passend zu Nr. 80/50G	Sichtbreite: 50 mm	00054628	25	0,79/Stück
		Nr. 75/75G passend zu Nr. 80/75G	Sichtbreite: 75 mm	00054629	25	0,98/Stück
		Nr. 75/100G passend zu Nr. 80/100G	Sichtbreite: 100 mm	00084264	25	0,95/Stück
		Nr. 75/125G passend zu Nr. 80/125G	Sichtbreite: 125 mm	00054631	25	1,02/Stück
1		Nr. 76 Sicherungsstift für Nonius-Abhänger	Länge: 70 mm Dicke: 3 mm verzinkt	00070412	100	0,16/Stück
		Nonius-Abhänger	Länge: 120 mm verzinkt			
1		Nr. 79/50 passend zu Nr. 80/50G	Sichtbreite: 50 mm	00001307	100	0,37/Stück
		Nr. 79/75 passend zu Nr. 80/75G	Sichtbreite: 75 mm	00001308	100	0,45/Stück
		Nr. 79/100 passend zu Nr. 80/100G	Sichtbreite: 100 mm	00001310	100	0,54/Stück
		Nr. 79/125 passend zu Nr. 80/125G	Sichtbreite: 125 mm	00001311	100	0,63/Stück
		Nr. 79/150 passend zu Nr. 80/150G	Sichtbreite: 150 mm	00001312	100	0,75/Stück
3		Bandrasterprofil	Länge: 3750 mm Höhe: 35 mm Dicke: 0,6 mm			
		Nr. 80/50G	Sichtseite weiß Sichtbreite: 50 mm	00041590	8	7,04/m
		Nr. 80/75G	Sichtseite weiß Sichtbreite: 75 mm	00041592	8	10,80/m
		Nr. 80/100G	Sichtseite weiß Sichtbreite: 100 mm	00040442	8	10,52/m
			Sichtseite natural grey Sichtbreite: 100 mm	00091225	8	13,00/m
		Nr. 80/125G	Sichtseite weiß Sichtbreite: 125 mm	00041594	4	10,27/m
		Nr. 80/150G	Sichtseite weiß Sichtbreite: 150 mm	00041595	4	13,38/m

System S 18p – Parallelbandraster

SYSTEMKOMPONENTEN 4/4

Abbildung	Bezeichnung	Eigenschaften	Teile-Nr.	VPE	Preis [€]
 4	Kupplung	Länge: 200 mm verzinkt			
	Nr. 82/50G passend zu Nr. 80/50G	Sichtbreite: 50 mm	00054618	25	0,65/Stück
	Nr. 82/75G passend zu Nr. 80/75G	Sichtbreite: 75 mm	00054619	25	0,93/Stück
	Nr. 82/100G passend zu Nr. 80/100G	Sichtbreite: 100 mm	00054620	25	1,10/Stück
	Nr. 82/125G passend zu Nr. 80/125G	Sichtbreite: 125 mm	00054621	25	1,38/Stück
	Nr. 82/150G passend zu Nr. 80/150G	Sichtbreite: 150 mm	00054622	25	1,63/Stück

MAXIMALE SPANNWEITEN in mm

	Bezeichnung	Profil-Bezeichnung (Sichtseite)	Steghöhe in mm	Materialdicke in mm	bis 312,5 mm		bis 400 mm	
					15 mm	20 mm	15 mm	20 mm
nicht demontierbar	Nr. 20	Z-Profil (verzinkt)	21	0,5	1490	1400	1410	1330
	Nr. 19	Z-Profil (verzinkt)	70	0,5	2500	2500	2500	2500
	Nr. 19/10	Z-Profil (verzinkt)	70	0,6	2500	2500	2500	2500
demontierbar	Nr. 37	L-Profil (verzinkt)	25	0,6	1600	1510	1520	1430
	Nr. 36	C-Profil (verzinkt)	50	0,6	2500	2500	2500	2500
	Nr. 36/70	C-Profil (verzinkt)	70	0,6	2500	2500	2500	2500

Hinweis: Die o. a. OWA-Spannweitenempfehlung für freigespannte Systeme begrenzt die max. Durchbiegung der Profile aus optischen Gründen auf 2,5 mm. Sollte die nach DIN EN 13964 zulässige Durchbiegung nach Klasse 1 (max. Durchbiegung 4,0 mm oder L/500) Anwendung finden, so bitten wir um Rücksprache mit OWAconsult.



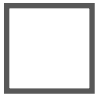

UNTERKONSTRUKTIONEN FÜR AKUSTIKPLATTEN

Typ 8550

■ OWAconstruct



WEITSPANNTRÄGER, SICHTBAR, HERAUSNEHMBAR – 24 MM BREITE PROFILE

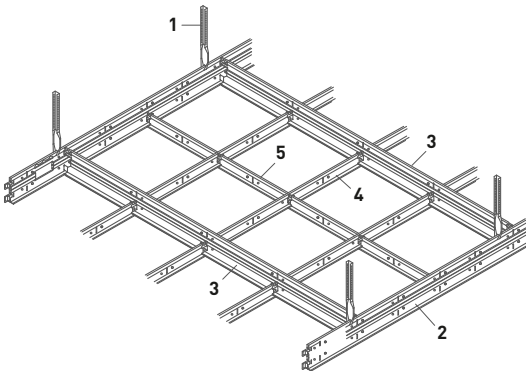

PASSEND ZU DESSINS MIT KANTE 3  ODER KANTE 6 

Bolero	Sinfonia Reflecta	Finetta
Brillianto100	Sinfonia Silencia	Janus
Sinfonia	OWAcolor / OWAcolor concept	Harmony
Sinfonia FR	Sternbild	Schlicht
Sinfonia grau/schwarz	Cosmos/N	NEW Sandila/N
Sinfonia Privacy	Cosmos/O	NEW Sandila NRC

Typ 8550

MENGENBEDARF UND RICHTPREISE



je nach Verlegeart, siehe [Druckschrift 9608](#)

SYSTEMKOMPONENTEN 1/2

	Abbildung	Bezeichnung	Eigenschaften	Teile-Nr.	VPE	Preis [€]
1		Nr. 16/... Abhänger-Verlängerung (Nonius) passend zu Nr. 79/...	verzinkt auf Anfrage auch länger lieferbar bis Nr. 16/100: durchgelocht ab Nr. 16/110: alle 504 mm gelocht a ca. 36 mm			
		Nr. 16/15	L ca.: 123 mm	00001052	100	0,14/Stück
		Nr. 16/20	L ca.: 171 mm	00001053	100	0,18/Stück
		Nr. 16/30	L ca.: 273 mm	00001054	100	0,23/Stück
		Nr. 16/40	L ca.: 376 mm	00001055	100	0,30/Stück
		Nr. 16/50	L ca.: 476 mm	00001056	100	0,37/Stück
		Nr. 16/60	L ca.: 576 mm	00001057	100	0,45/Stück
		Nr. 16/70	L ca.: 676 mm	00001058	100	0,56/Stück
		Nr. 16/80	L ca.: 776 mm	00001059	100	0,65/Stück
		Nr. 16/90	L ca.: 876 mm	00001060	100	0,69/Stück
		Nr. 16/100	L ca.: 976 mm	00001061	100	0,76/Stück
		Nr. 16/110	L ca.: 1076 mm	00001062	25	0,92/Stück
		Nr. 16/120	L ca.: 1176 mm	00001063	25	1,03/Stück
		Nr. 16/130	L ca.: 1276 mm	00001064	25	1,08/Stück
		Nr. 16/140	L ca.: 1376 mm	00001065	25	1,18/Stück
		Nr. 16/150	L ca.: 1476 mm	00001066	25	1,27/Stück
		Nr. 16/160	L ca.: 1576 mm	00001067	25	1,37/Stück
Nr. 16/170	L ca.: 1676 mm	00001068	25	1,44/Stück		
Nr. 16/180	L ca.: 1776 mm	00001069	25	1,52/Stück		
Nr. 16/190	L ca.: 1876 mm	00001070	25	1,61/Stück		
Nr. 16/200	L ca.: 1976 mm	00001071	25	1,75/Stück		
1		Nr. 17/45 Abhänger	Länge: 178 mm verzinkt Höchstbelastung: 0,40 kN	00062084	100	0,75/Stück
5		Nr. 46G/38 Verbindungsprofil 24 mm breit	Höhe: 38 mm Sichtseite weiß Länge: 600 mm Länge: 625 mm	00059866 00046521	75 75	2,57/m 2,57/m
4		Nr. 47G/38 Verbindungsprofil 24 mm breit	Höhe: 38 mm Sichtseite weiß Länge: 1200 mm Länge: 1250 mm	00062036 00046520	50 50	2,57/m 2,57/m

Typ 8550

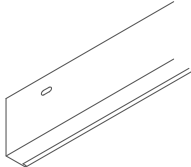
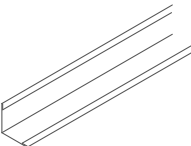
SYSTEMKOMPONENTEN 2/2

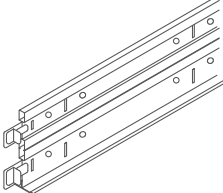
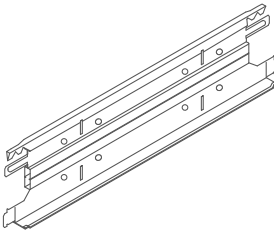
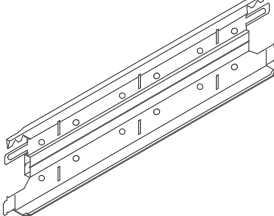
	Abbildung	Bezeichnung	Eigenschaften	Teile-Nr.	VPE	Preis [€]
		Nr. 51/20 Wandprofil	Höhe: 50 mm Breite: 20 mm Dicke: 1,0 mm Sichtseite weiß Länge: 3000 mm	00001255	10	6,33/m
			Sichtseite natural grey Länge: 3000 mm	00091226	10	6,65/m
		Nr. 51/25 Wandprofil	Höhe: 25 mm Breite: 25 mm Dicke: 1,0 mm Sichtseite weiß Länge: 3000 mm	00033291	10	4,78/m
1		Nr. 76 Sicherungsstift für Nonius-Abhänger	Länge: 70 mm Dicke: 3 mm verzinkt	00070412	100	0,16/Stück
2		Nr. 8550G Weitspann-Tragprofil	bei 4200 mm: erste Schlitzung bei 150 mm, jede weitere Schlitzung bei 300 mm bei 4375 mm: erste Schlitzung bei 156,25 mm, jede weitere bei 312,5 mm Höhe: 75 mm Breite: 24 mm Dicke: 0,5 mm Sichtseite weiß Länge: 4200 mm Länge: 4375 mm	00050444 00047552	8 8	9,08/m ¹ 9,08/m
3		Nr. 8556G Weitspann-Verbindungs- profil gekröpft	Höhe: 75 mm Breite: 24 mm Dicke: 0,5 mm Sichtseite weiß Länge: 1800 mm Länge: 1875 mm	00047516 00047517	12 12	auf Anfrage ¹ auf Anfrage
3		Nr. 8558G Weitspann-Verbindungs- profil gekröpft	Höhe: 75 mm Breite: 24 mm Dicke: 0,5 mm Sichtseite weiß Länge: 2400 mm Länge: 2500 mm	00047518 00047519	12 12	9,08/m ¹ 9,08/m ¹

Siehe Druckschrift 9608 sowie [Verlegeanleitung 9801](#) für Weitspannträger Typ 8550.

¹ Rüstkosten bei Bestellwert < 200 €: 150,00 €



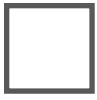

UNTERKONSTRUKTIONEN FÜR AKUSTIKPLATTEN

Typ 6500

■ OWAconstruct



WEITSPANNTRÄGER

Von unserem Weitspannträgersystem Typ 6500 können sämtliche OWAconstruct Systeme abgehängt werden.

Durchlaufträger:

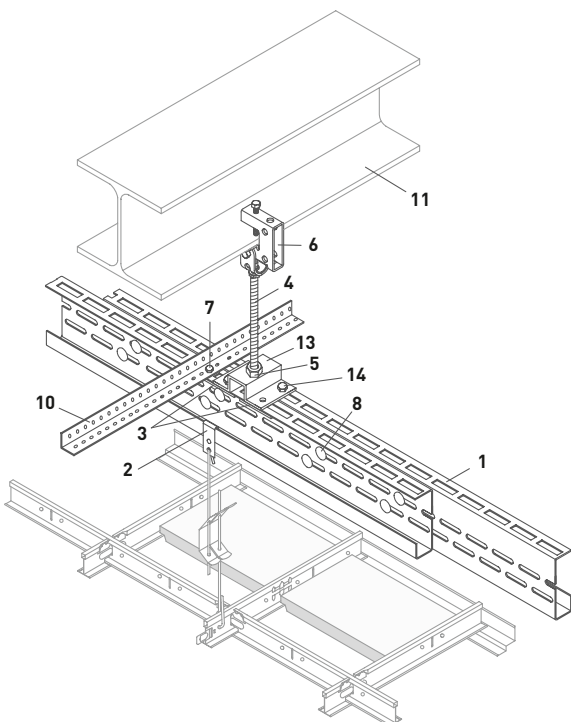

Träger auf zwei Stützen:

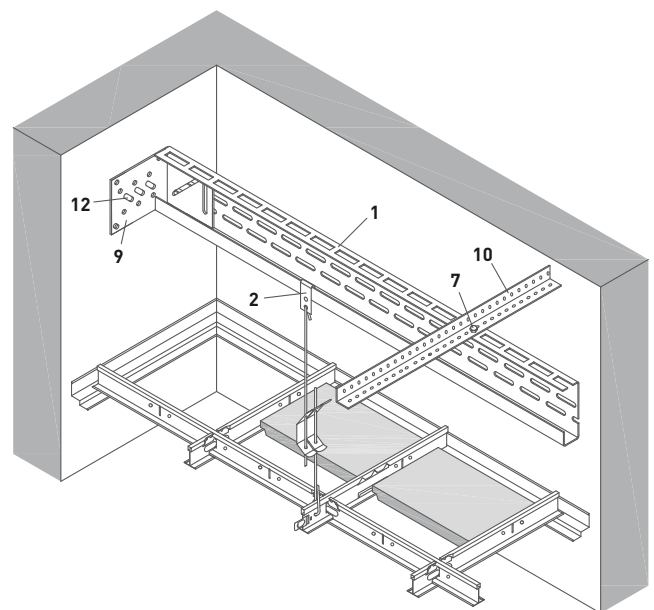

Typ 6500

Nicht immer besteht die Möglichkeit, OWA-Deckensysteme direkt an der vorhandenen Rohdecke oder Dachkonstruktion abzuhängen. Falls die vorhandene Konstruktion keine zusätzliche Belastung durch eine Unterdecke aufnehmen kann oder zu große Spannweiten für eine Standardausführung der OWA-Deckensysteme überbrückt werden müssen, besteht die Möglichkeit, OWAconstruct Weitspannträger einzusetzen. Neben dem sichtbaren OWAconstruct System Typ 8550 ([siehe Druckschrift 9608](#)) kann unser Weitspannträgersystem Typ 6500 in solchen Bereichen zum Einsatz kommen.

Ausführungsdetails, Spannweiten und Achsabstände etc. für Weitspannträger Typ 6500 siehe [Druckschrift 9607](#) sowie [Verlegeanleitung 9801](#).



Konstruktionsteile	
1	C-Weitspannträger Nr. 6500
2	Abhängekralle Nr. 6510
3	Unterlegplatte Nr. 6520 (2 Stück pro Abhängung, diagonal versetzt)
4	Gewindestab M10 (vor Ort)
5	Mutter M10 und Unterlegscheibe M10 (vor Ort)
6	Abhängeklammer Nr. 6530
7	Selbstbohrende Schraube Nr. 6540
8	Montageset Nr. 6550
9	Anschlusswinkel Nr. 6560
10	Rostwinkel Nr. 6570
11	Stahlträger
12	Befestigungsmittel nach statischen Erfordernissen und Herstellerangaben
13	Adapter Nr. 6580 für Abhängung Doppelträger
14	Schraube M8 x 30 mm, Mutter M8 und Unterlegscheibe vor Ort (2 Stück pro Abhängung, diagonal ersetzt)

SYSTEMKOMPONENTEN 1/2

	Abbildung	Bezeichnung	Eigenschaften	Teile-Nr.	VPE	Preis [€]
1		Nr. 6500 C-Weitspannträger	Höhe: 102 mm Breite: 32 mm Materialstärke: 2 mm Länge: 4000 mm Länge: 6000 mm	00060699 00060709	lose lose	23,95/m 23,95/m
2		Nr. 6510 Abhängekralle	Belastung bis 0,25 kN	00067312	100	4,19/Stück
3		Nr. 6520 Unterlegplatte	Abmessung 60 x 28 x 5 mm Bohrung Ø 10,5 mm	00067313	25	4,77/Stück
6		Nr. 6530 Abhängeklammer mit Gelenk	Stahl verzinkt	00067314	lose	43,40/Stück
7		Nr. 6540 Selbstbohrende Schraube	Ø 6,3 mm x 19 mm	00067315	500	0,27/Stück

Typ 6500

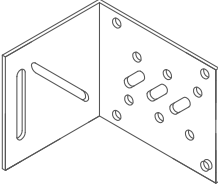
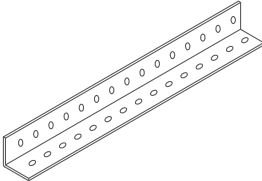
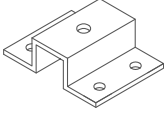
SYSTEMKOMPONENTEN 2/2

	Abbildung	Bezeichnung	Eigenschaften	Teile-Nr.	VPE	Preis [€]
8		Nr. 6550 Montageset	M 8 x 20 mm Schraube, Beilagscheibe und Mutter	00067316	100	0,27/Stück
9		Nr. 6560 Anschlusswinkel	118 x 97 x 97 x 3 mm Bohrungen und Langlöcher für M 8	00067317	25	13,07/Stück
10		Nr. 6570 Rostwinkel	28 x 28 x 2 mm Länge: 4000 mm	00067318	8	5,98/m
13		Nr. 6580 Adapter	Länge: 94 mm Breite: 67 mm Gesamthöhe: 28 mm Bohrung für Gewindestab M10 4 x Bohrung Ø 8,5 mm	00067319	lose	22,75/Stück
6		Nr. 6590 Abhängeklammer ohne Gelenk	Stahlblech verzinkt	00095504	lose	13,90/Stück



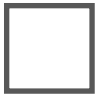

UNTERKONSTRUKTIONEN FÜR AKUSTIKPLATTEN

System Barriere B

■ OWAconstruct



FREIGESPANNT – VERDECKT, HERAUSNEHMBAR



Verlegung von Wand zu Wand

Verlegung mit Bandrasterprofil

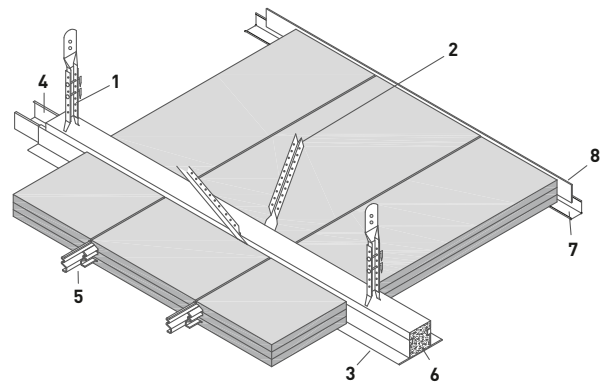
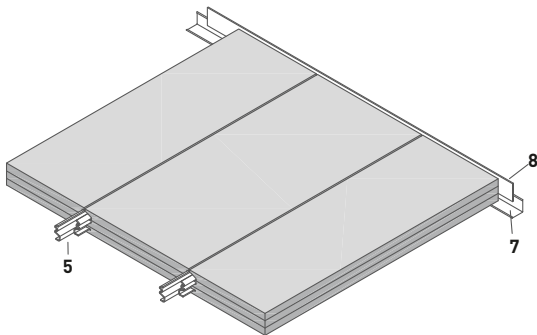

6 Ansetzbinder, H = 50 mm
(Bandrasterprofilhöhe ca. 35 mm + 15 mm), das Bandrasterprofil ist vor Ort vollständig auszufüllen und 15 mm zu erhöhen.

PASSEND ZU DESSINS MIT KANTE 1b/3



Barriere B | Sternbild

System Barriere B

MENGENBEDARF der Unterkonstruktion pro m²

Fertigungsmaß	von Wand zu Wand	Achsraster mit Bandrasterprofil
		2300 x 312,5 mm
	2250 x 312,5 mm	
Konstruktionsteil		
1	Nonius-Abhänger	0,7 Stück
1	Abhänger-Verlängerung	0,7 Stück
1	Sicherungsstift	1,4 Stück
3	Bandrasterprofil	0,43 m
4	Kupplung	0,12 Stück
	Wandanker	abhängig von Raumgeometrie
7	Wandprofil	abhängig von Raumgeometrie
8	Dämmschichtbildner	abhängig von Raumgeometrie
5	Barriere-Profil	ist bereits in der Platte Barriere B enthalten
2	Unterteil für Dreieckaussteifungen	0,7 Stück
UK-Richtpreis, ca. [€/m²]		
		7,92



zzgl. Wandprofil, Dämmschichtbildner, Wandanker und ggf. Abhänger-Verlängerung und Sicherungsstift

SYSTEMKOMPONENTEN 1/2

Abbildung	Bezeichnung	Eigenschaften	Teile-Nr.	VPE	Preis [€]
	Nr. 17/80 Unterteil für Dreieckaussteifungen	Länge: 190 mm verzinkt	0001074	100	0,52/Stück
	Nr. 51/25 Wandprofil	Höhe: 25 mm Breite: 25 mm Dicke: 1,0 mm Sichtseite weiß Länge: 3000 mm	00033291	10	4,78/m
	Nr. 75/76 Wandanker passend zu Nr. 8025/100	verzinkt	00084556	6	10,65/Stück
	Nr. 76 Sicherungsstift für Nonius-Abhänger	Länge: 70 mm Dicke: 3 mm verzinkt	00070412	100	0,16/Stück
	Nonius-Abhänger Nr. 79/75 passend zu Nr. 8025/100	Länge: 120 mm verzinkt Sichtbreite: 75 mm	00001308	100	0,45/Stück

System Barriere B

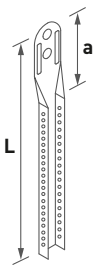
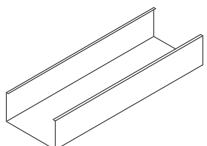
SYSTEMKOMPONENTEN 2/2

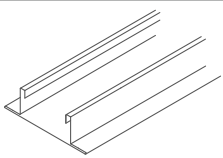
	Abbildung	Bezeichnung	Eigenschaften	Teile-Nr.	VPE	Preis [€]
1		Nr. 16/... Abhänger-Verlängerung (Nonius) passend zu Nr. 79/...	verzinkt auf Anfrage auch länger lieferbar bis Nr. 16/100: durchgelocht ab Nr. 16/110: alle 504 mm gelocht a ca. 36 mm			
		Nr. 16/15	L ca.: 123 mm	00001052	100	0,14/Stück
		Nr. 16/20	L ca.: 171 mm	00001053	100	0,18/Stück
		Nr. 16/30	L ca.: 273 mm	00001054	100	0,23/Stück
		Nr. 16/40	L ca.: 376 mm	00001055	100	0,30/Stück
		Nr. 16/50	L ca.: 476 mm	00001056	100	0,37/Stück
		Nr. 16/60	L ca.: 576 mm	00001057	100	0,45/Stück
		Nr. 16/70	L ca.: 676 mm	00001058	100	0,56/Stück
		Nr. 16/80	L ca.: 776 mm	00001059	100	0,65/Stück
		Nr. 16/90	L ca.: 876 mm	00001060	100	0,69/Stück
		Nr. 16/100	L ca.: 976 mm	00001061	100	0,76/Stück
		Nr. 16/110	L ca.: 1076 mm	00001062	25	0,92/Stück
		Nr. 16/120	L ca.: 1176 mm	00001063	25	1,03/Stück
		Nr. 16/130	L ca.: 1276 mm	00001064	25	1,08/Stück
		Nr. 16/140	L ca.: 1376 mm	00001065	25	1,18/Stück
		Nr. 16/150	L ca.: 1476 mm	00001066	25	1,27/Stück
		Nr. 16/160	L ca.: 1576 mm	00001067	25	1,37/Stück
		Nr. 16/170	L ca.: 1676 mm	00001068	25	1,44/Stück
		Nr. 16/180	L ca.: 1776 mm	00001069	25	1,52/Stück
Nr. 16/190	L ca.: 1876 mm	00001070	25	1,61/Stück		
Nr. 16/200	L ca.: 1976 mm	00001071	25	1,75/Stück		
		Nr. 82/8025G Kupplung	Länge: 200 mm verzinkt	00056680	25	1,32/Stück
8		Nr. 4439 Dämmschichtbildner	selbstklebend Länge: 25 m Breite: 36 mm	00081822	1	15,99/Stück
3		Nr. 8025/100 Bandrasterprofil	seitliche Auflage: 25 mm Länge: 3750 mm Breite: 100 mm Höhe: 35 mm	00032871	4	17,32/Stück



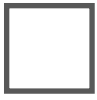

UNTERKONSTRUKTIONEN FÜR METALLKASSETTEN

System S 33

■ OWAconstruct



SICHTBAR, HERAUSNEHMBAR – 24 MM BREITE PROFILE

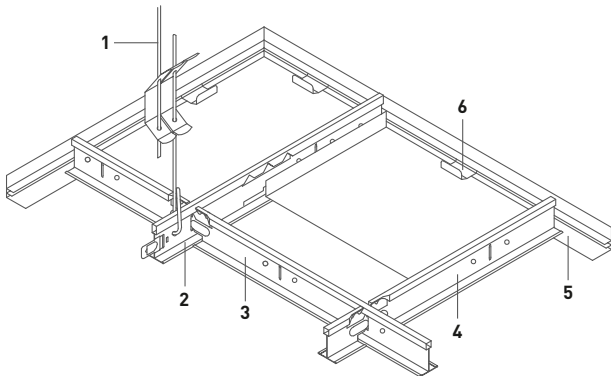

PASSEND ZU PERFORATIONEN MIT KANTE 03  , 04  ODER 07 

L0 – ungelocht

Rg0702

Rg2516

Rd1522

Weitere Perforationen und Streckmetall auf Anfrage.



System S 33

MENGENBEDARF UND RICHTPREISE der Unterkonstruktion pro m²

Konstruktionsteil	Rastermaß 625 x 625 mm Tragprofilabstand	
	625 mm	1250 mm
1 Schnellabhänger	1,1 Stück	0,7 Stück
2 Tragprofil	1,6 m	0,8 m
3 Verbindungsprofil, lang	–	1,6 m
4 Verbindungsprofil, kurz	1,6 m	0,8 m
5 Wandprofil	abhängig von Raumgeometrie	
6 Wandklammer	abhängig von Raumgeometrie	
UK-Richtpreis, ca. [€/m²]	6,38	6,24

zzgl. Wandprofil und Wandklammer

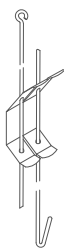

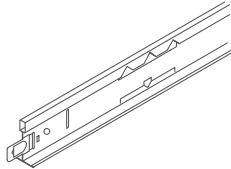
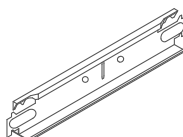
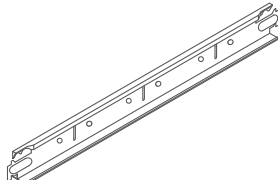
SYSTEMKOMPONENTEN 1/2

	Abbildung	Bezeichnung	Eigenschaften	Teile-Nr.	VPE	Preis [€]
1		Nr. 12/.../2¹ Schnellabhänger mit Doppelspannfeder doppelter Draht, vormontiert	Durchmesser: 4 mm Höchstbelastung: 0,25 kN Öse/Haken			
		Nr. 12/30/2	Spannbereich: 270 mm	00075052	100	0,36/Stück
		Nr. 12/60/2	Spannbereich: 570 mm	00075698	100	0,47/Stück
		Nr. 12/100/2	Spannbereich: 970 mm	00075053	100	0,62/Stück
		Nr. 12/125/2	Spannbereich: 1220 mm	00076042	100	0,79/Stück
		Nr. 12/150/2	Spannbereich: 1470 mm	00076043	100	0,90/Stück
		Nr. 12/175/2	Spannbereich: 1720 mm	00076044	100	1,02/Stück
		Nr. 12/200/2	Spannbereich: 1970 mm	00076045	100	1,09/Stück
		Nr. 42/24K8 Contura Füllstück	Höhe: 8 mm Sichtbreite (a): 24 mm Farbe: weiß	00066078	100	0,34/Stück
2		Nr. 45 Tragprofil 24 mm breit	Höhe: 38 mm Sichtseite weiß			
			Länge: 3700 mm Länge: 3750 mm	00066014 00066011	25 25	1,87/m 1,87/m
4		Nr. 46 Verbindungsprofil 24 mm breit, stumpf stoßend	Höhe: 32 mm Sichtseite weiß			
			Länge: 600 mm Länge: 625 mm	00059103 00059095	75 75	1,87/m 1,87/m
3		Nr. 47 Verbindungsprofil 24 mm breit, stumpf stoßend	Höhe: 32 mm Sichtseite weiß			
			Länge: 1200 mm Länge: 1250 mm	00066016 00066013	50 50	1,87/m 1,87/m

¹ Achtung: Es ist ein Drahtüberstand an der Feder von mindestens 15 mm einzuhalten.

System S 33

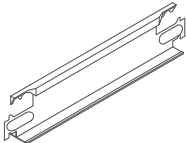
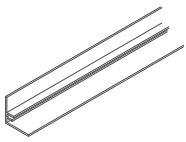
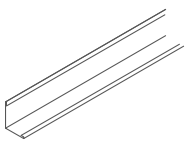
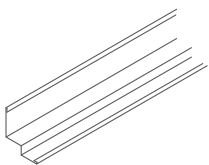
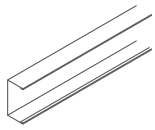
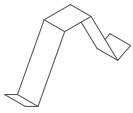
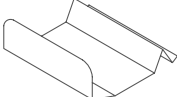
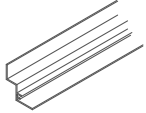
SYSTEMKOMPONENTEN 2/2

	Abbildung	Bezeichnung	Eigenschaften	Teile-Nr.	VPE	Preis [€]
		Nr. 48 Verbindungsprofil 24 mm breit, stumpf stoßend	Höhe: 32 mm Sichtseite weiß ¹ Länge: 300 mm Länge: 312,5 mm Länge: 400 mm	00067732 00065824 00063960	75 75 75	2,81/Stück 2,74/Stück 2,34/Stück
5		Nr. 50F F-Wandprofil	Höhe: 25 mm Breite: 25 mm Dicke: 1,2 mm Material: Alu Sichtseite pulverbeschichtet weiß (ähnl. RAL 9003)	00085327	10	4,25/m
5		Nr. 50G Wandprofil	Höhe: 24 mm Breite: 19 mm Dicke: 0,5 mm Sichtseite weiß ¹	00066368	40	1,35/m
5		Nr. 50/15 Stufenwandprofil	Höhe: 33 mm Gesamtbreite: 30 mm Sichtbreite: 15 mm Dicke: 0,5 mm Sichtseite weiß	00017825	35	3,93/m
5		Nr. 57 Wandprofil C-förmig	Höhe: 40 mm Breite: 20 mm Dicke: 0,5 mm Sichtseite weiß	00057684	16	4,42/m
6		Nr. 5210 Wandklammer	Breite: 16 mm Länge: 82 mm korrosionsbeständig	00085624	500	0,39/Stück
6		Nr. 5220 Wandklammer für alle Alu-F-Wandprofile	Breite: 37 mm Länge: 40 mm	00069431	100	0,34/Stück
5		Nr. 5620F F-Stufenwandprofil	Gesamthöhe: 40 mm Fugentiefe: 20 mm Gesamtbreite: 45 mm Sichtbreite: 25 mm Dicke: 1,2 mm Material: Alu Sichtseiten pulverbeschichtet weiß (ähnl. RAL 9003)	00085631	10	10,30/m
6		Nr. 99009 Wandklammer	verzinkt	00083152	100	0,81/Stück
6		Nr. 99010 Wandklammer für Stufenwandprofil Nr. 50/15	verzinkt	00083153	100	0,71/Stück

¹ andere Farben bzw. Längen auf Anfrage



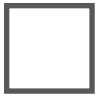

UNTERKONSTRUKTIONEN FÜR METALLKASSETTEN

System S 33 Mesh

■ OWAconstruct



STRECKMETALL SICHTBAR, HERAUSNEHMBAR – 24 MM BREITE PROFILE

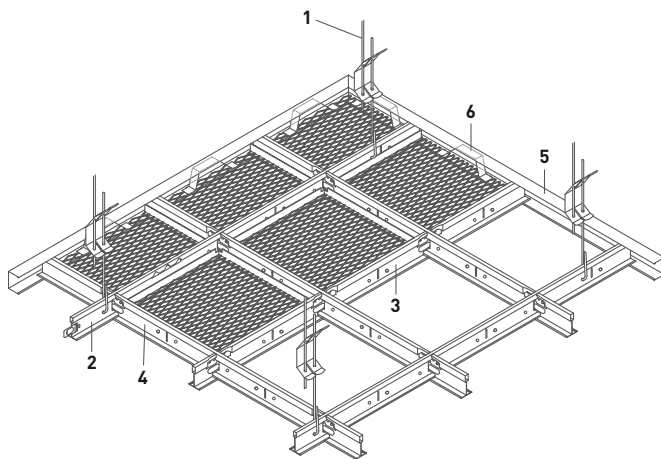

Typ D

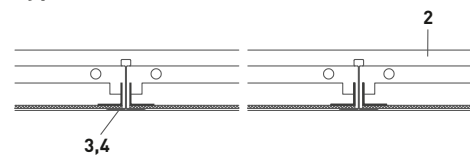

Typ E

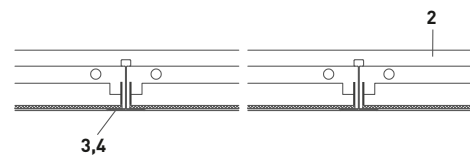

PASSEND ZU PERFORATIONEN MIT KANTE 03 

- Mesh R 16 x 8
- Mesh R 30 x 10
- Mesh R 42 x 13
- Mesh R 60 x 20

Weitere Perforationen und Streckmetall auf Anfrage.

System S 33 Mesh

MENGENBEDARF UND RICHTPREISE der Unterkonstruktion pro m²

Konstruktionsteil	Rastermaß 625 x 625 mm Tragprofilabstand	
	625 mm	1250 mm
1 Schnellabhänger	1,1 Stück	0,7 Stück
2 Tragprofil	1,6 m	0,8 m
3 Verbindungsprofil, lang	–	1,6 m
4 Verbindungsprofil, kurz	1,6 m	0,8 m
5 Wandprofil	abhängig von Raumgeometrie	
6 Wandklammer	abhängig von Raumgeometrie	
UK-Richtpreis, ca. [€/m²]	6,38	6,24

zzgl. Wandprofil und Wandklammer

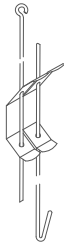
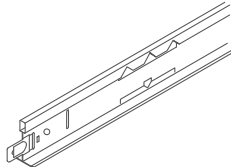
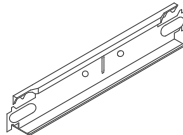
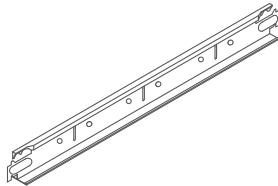

SYSTEMKOMPONENTEN 1/2

	Abbildung	Bezeichnung	Eigenschaften	Teile-Nr.	VPE	Preis [€]
1		Nr. 12/.../2¹ Schnellabhänger mit Doppelspannfeder doppelter Draht, vormontiert	Durchmesser: 4 mm Höchstbelastung: 0,25 kN Öse/Haken			
		Nr. 12/30/2	Spannbereich: 270 mm	00075052	100	0,36/Stück
		Nr. 12/60/2	Spannbereich: 570 mm	00075698	100	0,47/Stück
		Nr. 12/100/2	Spannbereich: 970 mm	00075053	100	0,62/Stück
		Nr. 12/125/2	Spannbereich: 1220 mm	00076042	100	0,79/Stück
		Nr. 12/150/2	Spannbereich: 1470 mm	00076043	100	0,90/Stück
		Nr. 12/175/2	Spannbereich: 1720 mm	00076044	100	1,02/Stück
2		Nr. 45 Tragprofil 24 mm breit	Höhe: 38 mm Sichtseite weiß			
			Länge: 3700 mm	00066014	25	1,87/m
			Länge: 3750 mm	00066011	25	1,87/m
4		Nr. 46 Verbindungsprofil 24 mm breit, stumpf stoßend	Höhe: 32 mm Sichtseite weiß			
			Länge: 600 mm	00059103	75	1,87/m
			Länge: 625 mm	00059095	75	1,87/m
3		Nr. 47 Verbindungsprofil 24 mm breit, stumpf stoßend	Höhe: 32 mm Sichtseite weiß			
			Länge: 1200 mm	00066016	50	1,87/m
			Länge: 1250 mm	00066013	50	1,87/m

¹ Achtung: Es ist ein Drahtüberstand an der Feder von mindestens 15 mm einzuhalten.

System S 33 Mesh

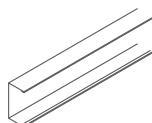
SYSTEMKOMPONENTEN 2/2

	Abbildung	Bezeichnung	Eigenschaften	Teile-Nr.	VPE	Preis [€]
5		Nr. 57 Wandprofil C-förmig	Höhe: 40 mm Breite: 20 mm Dicke: 0,5 mm Sichtseite weiß Länge: 3050 mm	00057684	16	4,42/m
6		Nr. 5210 Wandklammer	Breite: 16 mm Länge: 82 mm korrosionsbeständig	00085624	500	0,39/Stück



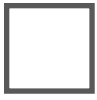

UNTERKONSTRUKTIONEN FÜR METALLKASSETTEN

System S 33e mit erhöhtem Korrosionsschutz

■ OWAconstruct



SICHTBAR, HERAUSNEHMBAR – 24 MM BREITE PROFILE

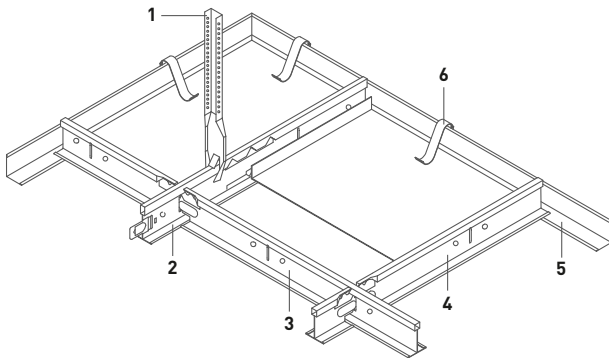

PASSEND ZU OBERFLÄCHE MIT KANTE 03

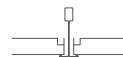

L0 – ungelocht

System S 33e mit erhöhtem Korrosionsschutz

MENGENBEDARF UND RICHTPREISE der Unterkonstruktion pro m²

Konstruktionsteil	Rastermaß 625 x 625 mm Tragprofilabstand	
	625 mm	1250 mm
1 Nonius-Abhänger	1,1 Stück	0,7 Stück
1 Abhänger-Verlängerung	1,1 Stück	0,7 Stück
1 Abhänger-Zwischenteil	1,1 Stück	0,7 Stück
1 Abhänger-Unterteil	1,1 Stück	0,7 Stück
1 Sicherungsstift	1,1 Stück	0,7 Stück
2 Tragprofil	1,6 m	0,8 m
3 Verbindungsprofil, lang	-	1,6 m
4 Verbindungsprofil, kurz	1,6 m	0,8 m
5 Wandprofil	abhängig von Raumgeometrie	
6 Wandklammer	abhängig von Raumgeometrie	
UK-Richtpreis, ca. [€/m²]	27,30	25,98



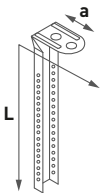

zzgl. Wandprofil und Wandklammer und ggf. Abhänger-Verlängerung, Zwischenteil, Unterteil und Sicherungsstift

SYSTEMKOMPONENTEN 1/2

Abbildung	Bezeichnung	Eigenschaften	Teile-Nr.	VPE	Preis [€]
	Nr. 16/...KB Abhänger-Verlängerung (Nonius) passend zu Nr. 09/45KB und 17/45KB	verzinkt/schwarz auf Anfrage auch länger lieferbar korrosionsbeständig (KB) bis Nr. 16/100: durchgelocht ab Nr. 16/110: alle 504 mm gelocht a ca. 36 mm			
	Nr. 16/15KB	L ca.: 123 mm	00053436	50	3,52/Stück
	Nr. 16/20KB	L ca.: 171 mm	00052860	50	3,91/Stück
	Nr. 16/30KB	L ca.: 273 mm	00053438	50	4,46/Stück
	Nr. 16/40KB	L ca.: 376 mm	00053097	50	5,09/Stück
	Nr. 16/50KB	L ca.: 476 mm	00053439	50	5,67/Stück
	Nr. 16/60KB	L ca.: 576 mm	00053440	50	6,28/Stück
	Nr. 16/70KB	L ca.: 676 mm	00053200	50	6,86/Stück
	Nr. 16/80KB	L ca.: 776 mm	00053441	50	7,52/Stück
	Nr. 16/90KB	L ca.: 876 mm	00047135	50	8,19/Stück
	Nr. 16/100KB	L ca.: 976 mm	00053442	50	8,82/Stück
	Nr. 16/110KB	L ca.: 1076 mm	00053202	25	9,43/Stück
	Nr. 16/120KB	L ca.: 1176 mm	00053443	25	10,24/Stück
	Nr. 16/130KB	L ca.: 1276 mm	00053204	25	11,30/Stück
	Nr. 16/140KB	L ca.: 1376 mm	00053463	25	11,96/Stück
	Nr. 16/150KB	L ca.: 1476 mm	00053464	25	12,84/Stück
	Nr. 16/160KB	L ca.: 1576 mm	00053465	25	13,65/Stück
	Nr. 16/170KB	L ca.: 1676 mm	00053466	25	14,44/Stück
	Nr. 16/180KB	L ca.: 1776 mm	00053467	25	15,27/Stück
	Nr. 16/190KB	L ca.: 1876 mm	00053468	25	16,04/Stück
Nr. 16/200KB	L ca.: 1976 mm	00053469	25	16,79/Stück	

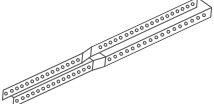
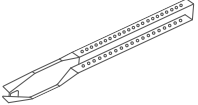
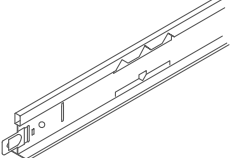
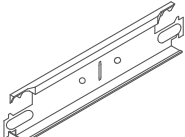
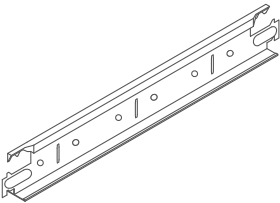
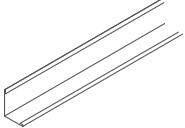
System S 33e mit erhöhtem Korrosionsschutz

SYSTEMKOMPONENTEN 2/2

	Abbildung	Bezeichnung	Eigenschaften	Teile-Nr.	VPE	Preis [€]
1		Nr. 09/45KB Abhänger-Unterteil passend zu Nr. 45KB	Länge: 50 mm verzinkt/schwarz Höchstbelastung 0,25 kN korrosionsbeständig (KB)	00052859	50	2,99/Stück
1		Nr. 16KB Nonius-Verlängerung, Zwischenteil	Länge: 200 mm verzinkt/schwarz Höchstbelastung: 0,25 kN korrosionsbeständig (KB) Verlängerung max. 160 mm	00053411	50	3,51/Stück
1		Nr. 17/45KB Nonius-Abhänger passend zu Nr. 45KB	Länge: 190 mm verzinkt/schwarz Höchstbelastung: 0,40 kN korrosionsbeständig (KB)	00047134	50	3,29/Stück
2		Nr. 45KB Tragprofil 24 mm breit	Höhe: 38 mm korrosionsbeständig Sichtseite weiß Länge: 3600 mm Länge: 3750 mm	00070723 00070722	25 25	7,40/m 7,40/m
4		Nr. 46KB Verbindungsprofil 24 mm breit, stumpf stoßend	Höhe: 38 mm korrosionsbeständig Sichtseite weiß Länge: 600 mm Länge: 625 mm	00070724 00070720	75 75	7,40/m 7,40/m
3		Nr. 47KB Verbindungsprofil 24 mm breit, stumpf stoßend	Höhe: 38 mm korrosionsbeständig Sichtseite weiß Länge: 1200 mm Länge: 1250 mm	00070725 00070721	50 50	7,40/m 7,40/m
5		Nr. 50KB Wandprofil	Höhe: 24 mm Breite: 24 mm Dicke: 0,5 mm korrosionsbeständig Sichtseite weiß Länge: 3050 mm	00070726	40	5,57/m
1		Nr. 76KB Sicherungsstift für Nonius-Abhänger	Länge: ca. 70 mm Dicke: 2,5 mm verzinkt/schwarz korrosionsbeständig (KB)	00052861	100	1,61/Stück
		Nr. 99/18KB ☼ 2-Komponenten- Ausbesserungslack	Dose 750 ml + Härter Achtung: Reaktionshärter nur die gewünschte Farbmenge mischen Farbe: schwarz	00053001	1	109,35/Stück
6		Nr. 99009 Wandklammer	verzinkt	00083152	100	0,81/Stück



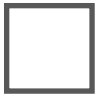

UNTERKONSTRUKTIONEN FÜR METALLKASSETTEN

System S 45

■ OWAconstruct



SICHTBAR, HERAUSNEHMBAR – 15 MM BREITE PROFILE

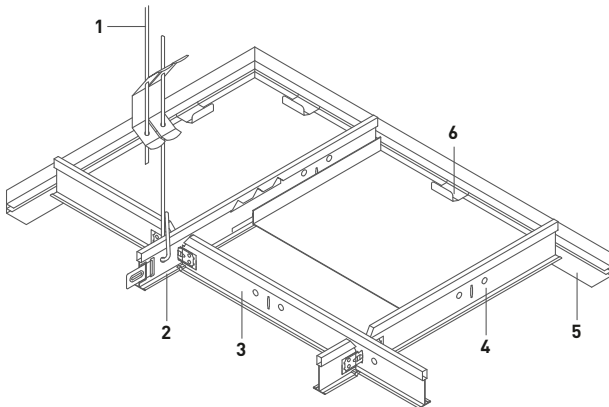
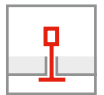

Bei Verwendung von auflaufenden Querprofilen kann es bei Kantenausbildung K03 im Stoßbereich zur Bildung von Schattenfugen kommen. Dies ist system- bzw. bauartbedingt und berechtigt nicht zu Reklamationen.

PASSEND ZU PERFORATIONEN MIT KANTE 03  ODER KANTE 16 

L0 – ungelocht
Rg2516
Rd1522

Weitere Perforationen und Streckmetall auf Anfrage.

System S 45

MENGENBEDARF UND RICHTPREISE der Unterkonstruktion pro m²

Konstruktionsteil	Tragprofilabstand	
	625 mm	1250 mm
1 Schnellabhänger	1,1 Stück	0,7 Stück
2 Tragprofil	1,6 m	0,8 m
3 Verbindungsprofil, lang	-	1,6 m
4 Verbindungsprofil, kurz	1,6 m	0,8 m
5 F-Wandprofil	abhängig von Raumgeometrie	
6 Wandklammer	abhängig von Raumgeometrie	
UK-Richtpreis, ca. [€/m²]	6,70	6,56

zzgl. Wandprofil und Wandklammer

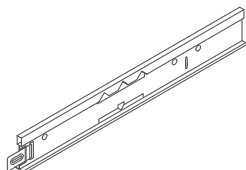
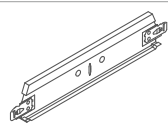
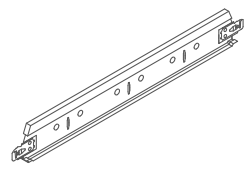
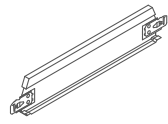
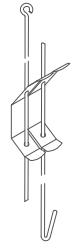

SYSTEMKOMPONENTEN 1/2

	Abbildung	Bezeichnung	Eigenschaften	Teile-Nr.	VPE	Preis [€]
2		cliq-15-MR Tragprofil 15 mm breit	Höhe: 38 mm			
			Sichtseite weiß			
			Länge: 3000 mm	00068517	20	1,97/m
			Länge: 3125 mm	00068514	20	1,97/m
4		cliq-15-CT Verbindungsprofil kurz, 15 mm breit, gekröpft	Höhe: 38 mm			
			Sichtseite weiß			
			Länge: 600 mm	00068518	60	1,97/m
			Länge: 625 mm	00068515	60	1,97/m
3		cliq-15-CT Verbindungsprofil lang, 15 mm breit, gekröpft	Höhe: 38 mm			
			Sichtseite weiß			
			Länge: 1200 mm	00070248	60	1,97/m
			Länge: 1250 mm	00070498	60	1,97/m
		cliq-15-CT Verbindungsprofil kurz, 15 mm breit, gekröpft	Höhe: 38 mm			
			Sichtseite weiß			
			Länge: 300 mm	00069315	60	2,25/Stück
			Länge: 312,5 mm	00069316	60	2,16/Stück
1		Nr. 12/.../2¹ Schnellabhänger mit Doppelspannfeder doppelter Draht, vormontiert	Durchmesser: 4 mm			
			Höchstbelastung: 0,25 kN			
			Öse/Haken			
			Spannbereich: 270 mm	00075052	100	0,36/Stück
			Spannbereich: 570 mm	00075698	100	0,47/Stück
			Spannbereich: 970 mm	00075053	100	0,62/Stück
			Spannbereich: 1220 mm	00076042	100	0,79/Stück
Spannbereich: 1470 mm	00076043	100	0,90/Stück			
Spannbereich: 1720 mm	00076044	100	1,02/Stück			
Spannbereich: 1970 mm	00076045	100	1,09/Stück			

¹ Achtung: Es ist ein Drahtüberstand an der Feder von mindestens 15 mm einzuhalten.

System S 45

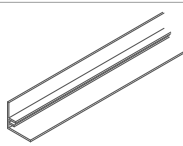
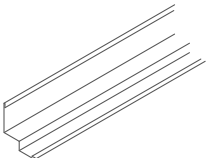
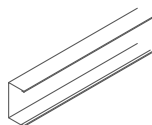
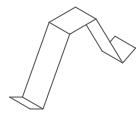
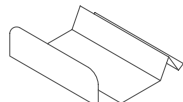
SYSTEMKOMPONENTEN 2/2

	Abbildung	Bezeichnung	Eigenschaften	Teile-Nr.	VPE	Preis [€]
		Nr. 42/15K8 Contura Füllstück (Kante 16)	Höhe Sichtbreite (a) Farbe 8 mm 15 mm weiß	00066079	100	0,34/Stück
5		Nr. 50F F-Wandprofil	Höhe: 25 mm Breite: 25 mm Dicke: 1,2 mm Material: Alu Sichtseite pulverbeschichtet weiß (ähnl. RAL 9003)	00085327	10	4,25/m
5		Nr. 50/15 Stufenwandprofil nur für Kante 16	Höhe: 33 mm Gesamtbreite: 30 mm Sichtbreite: 15 mm Dicke: 0,5 mm Sichtseite weiß	00017825	35	3,93/m
5		Nr. 57 Wandprofil C-förmig	Höhe: 40 mm Breite: 20 mm Dicke: 0,5 mm Sichtseite weiß	00057684	16	4,42/m
6		Nr. 5210 Wandklammer	Breite: 16 mm Länge: 82 mm korrosionsbeständig	00085624	500	0,39/Stück
6		Nr. 5220 Wandklammer für alle Alu-F-Wandprofile	Breite: 37 mm Länge: 40 mm	00069431	100	0,34/Stück
6		Nr. 99010 Wandklammer für Stufenwandprofil Nr. 50/15	verzinkt	00083153	100	0,71/Stück



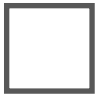

UNTERKONSTRUKTIONEN FÜR METALLKASSETTEN

System S 22

■ OWAconstruct



KLEMM-/KLAPPSYSTEM – VERDECKT, ABKLAPPBAR

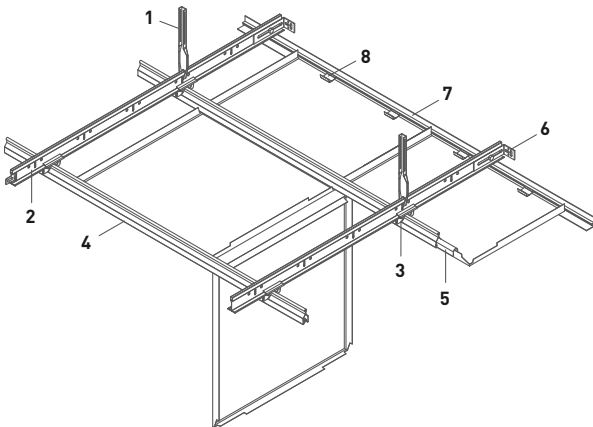

PASSEND ZU PERFORATIONEN MIT KANTE 01  ODER KANTE 02 

L0 – ungelocht

Rg0702

Rg2516

Rd1522

Weitere Perforationen und Streckmetall auf Anfrage.

System S 22

MENGENBEDARF UND RICHTPREISE der Unterkonstruktion pro m²

Konstruktionsteil		Rastermaß mit Tragrost [mm]
		625 x 625
1	Nonius-Abhänger	0,7 Stück
1	Abhänger-Verlängerung	0,7 Stück
1	Sicherungsstift	0,7 Stück
2	Tragprofil	0,8 m
3	Kreuzverbinder	1,28 Stück
4	Klemmprofil	1,6 m
5	Verbinder für Klemmprofil	0,4 Stück
6	Wandanker	abhängig von Raumgeometrie
7	Wandprofil	abhängig von Raumgeometrie
8	Wandklammer	abhängig von Raumgeometrie

UK-Richtpreis, ca. [€/m²]	7,95
---	------



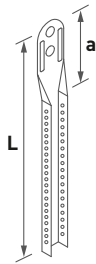

zzgl. Wandprofil, Wandanker und Wandklammer und ggf. Abhänger-Verlängerung und Sicherungsstift

SYSTEMKOMPONENTEN 1/3

Abbildung	Bezeichnung	Eigenschaften	Teile-Nr.	VPE	Preis [€]
	Nr. 16/... Abhänger-Verlängerung (Nonius) passend zu Nr. 17/45	verzinkt auf Anfrage auch länger lieferbar bis Nr. 16/100: durchgelocht ab Nr. 16/110: alle 504 mm gelocht a ca. 36 mm			
	Nr. 16/15	L ca.: 123 mm	00001052	100	0,14/Stück
	Nr. 16/20	L ca.: 171 mm	00001053	100	0,18/Stück
	Nr. 16/30	L ca.: 273 mm	00001054	100	0,23/Stück
	Nr. 16/40	L ca.: 376 mm	00001055	100	0,30/Stück
	Nr. 16/50	L ca.: 476 mm	00001056	100	0,37/Stück
	Nr. 16/60	L ca.: 576 mm	00001057	100	0,45/Stück
	Nr. 16/70	L ca.: 676 mm	00001058	100	0,56/Stück
	Nr. 16/80	L ca.: 776 mm	00001059	100	0,65/Stück
	Nr. 16/90	L ca.: 876 mm	00001060	100	0,69/Stück
	Nr. 16/100	L ca.: 976 mm	00001061	100	0,76/Stück
	Nr. 16/110	L ca.: 1076 mm	00001062	25	0,92/Stück
	Nr. 16/120	L ca.: 1176 mm	00001063	25	1,03/Stück
	Nr. 16/130	L ca.: 1276 mm	00001064	25	1,08/Stück
	Nr. 16/140	L ca.: 1376 mm	00001065	25	1,18/Stück
	Nr. 16/150	L ca.: 1476 mm	00001066	25	1,27/Stück
	Nr. 16/160	L ca.: 1576 mm	00001067	25	1,37/Stück
	Nr. 16/170	L ca.: 1676 mm	00001068	25	1,44/Stück
	Nr. 16/180	L ca.: 1776 mm	00001069	25	1,52/Stück
	Nr. 16/190	L ca.: 1876 mm	00001070	25	1,61/Stück
Nr. 16/200	L ca.: 1976 mm	00001071	25	1,75/Stück	

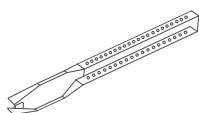
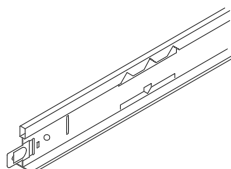
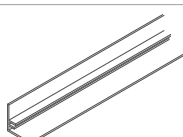
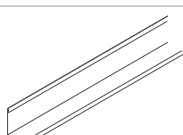
System S 22

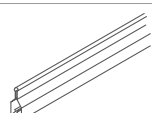

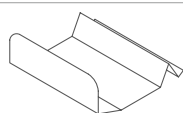
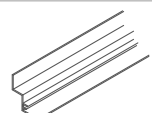
SYSTEMKOMPONENTEN 2/3

	Abbildung	Bezeichnung	Eigenschaften	Teile-Nr.	VPE	Preis [€]
1		Nr. 17/45 Nonius-Abhänger passend zu cliq-MR	Länge: 178 mm verzinkt Höchstbelastung: 0,40 kN	00062084	100	0,75/Stück
2		Nr. 45 Tragprofil 24 mm breit	Höhe: 38 mm Sichtseite weiß Länge: 3700 mm Länge: 3750 mm	00066014 00066011	25 25	1,87/m 1,87/m
7		Nr. 50F F-Wandprofil	Höhe: 25 mm Breite: 25 mm Dicke: 1,2 mm Material: Alu Sichtseite pulverbeschichtet weiß (ähnl. RAL 9003)	Länge: 3000 mm	00085327	10 4,25/m
7		Nr. 50G Wandprofil	Höhe: 24 mm Breite: 19 mm Dicke: 0,5 mm Sichtseite weiß ¹	Länge: 3050 mm	00066368	40 1,35/m
6		Nr. 75E Wandanker	Länge: 97 mm Höhe: 25 mm Breite: 35 mm verzinkt	00078115	100	0,81/Stück
1		Nr. 76 Sicherungsstift für Nonius-Abhänger	Länge: 70 mm Dicke: 3 mm verzinkt	00070412	100	0,16/Stück
4		Nr. 87B Klemmprofil	Länge: 4000 mm Höhe: 38 mm Breite: 16 mm verzinkt	00038766	10	3,04/m
5		Nr. 88E Verbinder für Klemmprofil	Länge: 108 mm verzinkt	00085122	100	0,38/Stück
3		Nr. 93C Kreuzverbinder	Länge: 54 mm Höhe: 29 mm Breite: 26 mm verzinkt	00085121	100	0,71/Stück
8		Nr. 5220 Wandklammer für alle Alu-F-Wandprofile	Breite: 37 mm Länge: 40 mm	00069431	100	0,34/Stück
7		Nr. 5620F F-Stufenwandprofil	Gesamthöhe: 40 mm Fugentiefe: 20 mm Gesamtbreite: 45 mm Sichtbreite: 25 mm Dicke: 1,2 mm Material: Alu Sichtseiten pulverbeschichtet weiß (ähnl. RAL 9003)	Länge: 4000 mm	00085631	10 10,30/m

¹ andere Farben bzw. Längen auf Anfrage

System S 22

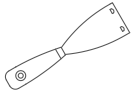
SYSTEMKOMPONENTEN 3/3

	Abbildung	Bezeichnung	Eigenschaften	Teile-Nr.	VPE	Preis [€]
		Nr. 99006 Demontagewerkzeug	Werkzeug zum Öffnen von OWAtecta Metallkassetten	00088560	lose	20,30/Stück
8		Nr. 99009 Wandklammer	verzinkt	00083152	100	0,81/Stück

TRAGPROFIL- UND ABHÄNGERABSTAND

Plattenlänge	Tragprofilabstand	Abhängerabstand
625 mm	max. 1250 mm	max. 1250 mm

Tragprofil- und Abhängerabstände gelten ohne zusätzliche Belastungen.

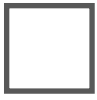

UNTERKONSTRUKTIONEN FÜR METALLKASSETTEN

System S 32

■ OWAconstruct



KLEMM-/KLAPPSYSTEM – VERDECKT, ABKLAPPBAR

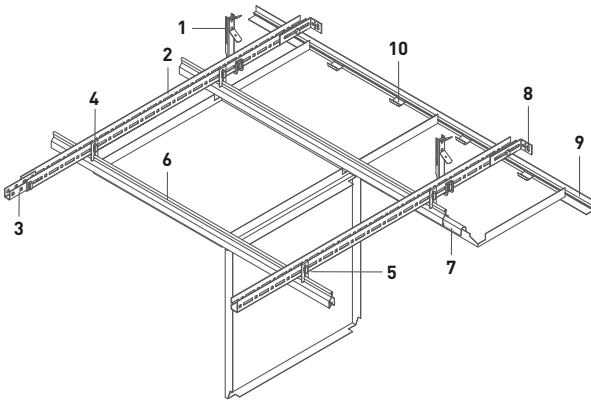

PASSEND ZU PERFORATIONEN MIT KANTE 01  ODER KANTE 02 

L0 – ungelocht

Rg0702

Rg2516

Rd1522

Weitere Perforationen und Streckmetall auf Anfrage.

System S 32

MENGENBEDARF UND RICHTPREISE der Unterkonstruktion pro m²

		Rastermaß 625 x 625 mm	
Konstruktionsteil		Abgehängt	Direktmontage
1	Nonius-Abhänger	0,5 Stück	0,9 Stück
1	Abhänger-Verlängerung	0,5 Stück	0,9 Stück
1	Abhänger-Unterteil	0,5 Stück	0,9 Stück
1	Sicherungsstift	0,5 Stück	0,9 Stück
2	Tragprofil	0,6 m	-
3	Kupplung	0,1 Stück	-
4	Abhänger	0,9 Stück	-
5	Sicherungsclip	1,3 Stück	-
6	Klemmprofil	1,6 m	
7	Verbinder	0,4 Stück	
8	Wandanker	abhängig von Raumgeometrie	
9	Wandprofil	abhängig von Raumgeometrie	
10	Wandklammer	abhängig von Raumgeometrie	
UK-Richtpreis, ca. [€/m²]		9,32	5,90





zzgl. Wandprofil, Wandanker und Wandklammer und ggf. Abhänger-Verlängerung, Unterteil und Sicherungsstift

SYSTEMKOMPONENTEN 1/3

	Abbildung	Bezeichnung	Eigenschaften	Teile-Nr.	VPE	Preis [€]
9		Nr. 50F F-Wandprofil	Höhe: 25 mm Breite: 25 mm Dicke: 1,2 mm Material: Alu Sichtseite pulverbeschichtet weiß (ähnl. RAL 9003)			
			Länge: 3000 mm	00085327	10	4,25/m
5		Nr. 66E Sicherungsclip	verzinkt	00078108	100	0,49/Stück
2		Nr. 70E Tragprofil	Höhe: 30,7 mm Dicke: 1,5 mm Länge: 3750 mm verzinkt	00011502	10	4,46/m
8		Nr. 75E Wandanker	Länge: 97 mm Höhe: 25 mm Breite: 35 mm verzinkt	00078115	100	0,81/Stück
1		Nr. 76 Sicherungsstift für Nonius-Abhänger	Länge: 70 mm Dicke: 3 mm verzinkt	00070412	100	0,16/Stück
3		Nr. 77E Kupplung für Tragprofil	Länge: 95 mm verzinkt	00078109	100	1,11/Stück
6		Nr. 87B Klemmprofil	Länge: 4000 mm Höhe: 38 mm Breite: 16 mm verzinkt	00038766	10	3,04/m

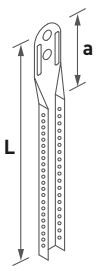
System S 32

SYSTEMKOMPONENTEN 2/3

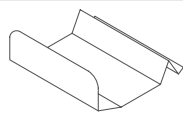
	Abbildung	Bezeichnung	Eigenschaften	Teile-Nr.	VPE	Preis [€]
1		Nr. 16/... Abhänger-Verlängerung (Nonius) passend zu Nr. 1782E	verzinkt auf Anfrage auch länger lieferbar bis Nr. 16/100: durchgelocht ab Nr. 16/110: alle 504 mm gelocht a ca. 36 mm			
		Nr. 16/15	L ca.: 123 mm	00001052	100	0,14/Stück
		Nr. 16/20	L ca.: 171 mm	00001053	100	0,18/Stück
		Nr. 16/30	L ca.: 273 mm	00001054	100	0,23/Stück
		Nr. 16/40	L ca.: 376 mm	00001055	100	0,30/Stück
		Nr. 16/50	L ca.: 476 mm	00001056	100	0,37/Stück
		Nr. 16/60	L ca.: 576 mm	00001057	100	0,45/Stück
		Nr. 16/70	L ca.: 676 mm	00001058	100	0,56/Stück
		Nr. 16/80	L ca.: 776 mm	00001059	100	0,65/Stück
		Nr. 16/90	L ca.: 876 mm	00001060	100	0,69/Stück
		Nr. 16/100	L ca.: 976 mm	00001061	100	0,76/Stück
		Nr. 16/110	L ca.: 1076 mm	00001062	25	0,92/Stück
		Nr. 16/120	L ca.: 1176 mm	00001063	25	1,03/Stück
		Nr. 16/130	L ca.: 1276 mm	00001064	25	1,08/Stück
		Nr. 16/140	L ca.: 1376 mm	00001065	25	1,18/Stück
		Nr. 16/150	L ca.: 1476 mm	00001066	25	1,27/Stück
Nr. 16/160	L ca.: 1576 mm	00001067	25	1,37/Stück		
Nr. 16/170	L ca.: 1676 mm	00001068	25	1,44/Stück		
Nr. 16/180	L ca.: 1776 mm	00001069	25	1,52/Stück		
Nr. 16/190	L ca.: 1876 mm	00001070	25	1,61/Stück		
Nr. 16/200	L ca.: 1976 mm	00001071	25	1,75/Stück		
4		Nr. 11E Abhänger	Länge: 52 mm Breite: 20 mm verzinkt	00078113	100	0,43/Stück
7		Nr. 88E Verbinder für Klemmprofil	Länge: 108 mm verzinkt	00085122	100	0,38/Stück
		Nr. 1287E Federspannhänger für Klemmprofil Nr. 87B	Länge: 120 mm Breite: 25 mm verzinkt	00077658	100	0,85/Stück
1		Nr. 1782E Nonius-Abhänger Unterteil	Länge: 135 mm verzinkt Abhänger für Nonius und Federspanndraht	00077660	100	0,98/Stück
10		Nr. 5220 Wandklammer für alle Alu-F-Wandprofile	Breite: 37 mm Länge: 40 mm	00069431	100	0,34/Stück

System S 32

SYSTEMKOMPONENTEN 3/3

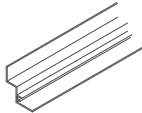
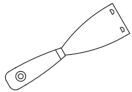
	Abbildung	Bezeichnung	Eigenschaften	Teile-Nr.	VPE	Preis [€]
9		Nr. 5620F F-Stufenwandprofil	Gesamthöhe: 40 mm Fugentiefe: 20 mm Gesamtbreite: 45 mm Sichtbreite: 25 mm Dicke: 1,2 mm Material: Alu Sichtseiten pulverbeschichtet weiß (ähnl. RAL 9003)			
			Länge: 4000 mm	00085631	10	10,30/m
		Nr. 99006 Demontagewerkzeug	Werkzeug zum Öffnen von OWAtecta Metallkassetten	00088560	lose	20,30/Stück

Plattenlänge	Tragprofilabstand	Abhängerabstand
600 mm	1900 mm	1200 mm
625 mm	1875 mm	1250 mm

Tragprofil- und Abhängerabstände gelten ohne zusätzliche Belastungen. Anordnung der Abhänger Nr. 11E im Kreuzungspunkt.

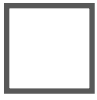

UNTERKONSTRUKTIONEN FÜR METALLKASSETTEN

System S 32 L

■ OWAconstruct



KLEMM-/KLAPPSYSTEM – VERDECKT, ABKLAPPBAR

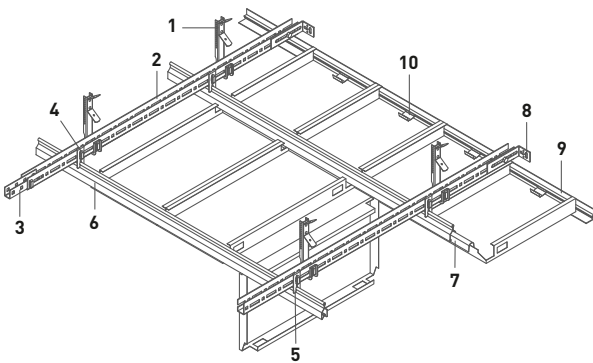

PASSEND ZU PERFORATIONEN MIT KANTE 10  ODER KANTE 02s 

L0 – ungelocht
Rg2516

Weitere Perforationen und Streckmetall auf Anfrage.

System S 32 L

MENGENBEDARF UND RICHTPREISE der Unterkonstruktion pro m²

Konstruktionsteil		Rastermaß mit Tragrost [mm]
		2000 x 312,5
1	Nonius-Abhänger	0,5 Stück
1	Abhänger-Verlängerung	0,5 Stück
1	Abhänger-Unterteil	0,5 Stück
1	Sicherungsstift	0,5 Stück
2	Tragprofil	0,95 m
3	Kupplung	0,25 Stück
4	Abhänger	0,5 Stück
5	Sicherungsclip	1,0 Stück
6	Klemmprofil	0,5 m
7	Verbinder	0,13 Stück
8	Wandanker	abhängig von Raumgeometrie
9	Wandprofil	abhängig von Raumgeometrie
10	Wandklammer	abhängig von Raumgeometrie
UK-Richtpreis, ca. [€/m²]		7,28



zzgl. Wandprofil, Wandanker und Wandklammer und ggf. Abhänger-Verlängerung, Unterteil und Sicherungsstift

SYSTEMKOMPONENTEN 1/3

	Abbildung	Bezeichnung	Eigenschaften	Teile-Nr.	VPE	Preis [€]
4		Nr. 11E Abhänger	Länge: 52 mm Breite: 20 mm verzinkt	00078113	100	0,43/Stück
9		Nr. 50F F-Wandprofil	Höhe: 25 mm Breite: 25 mm Dicke: 1,2 mm Material: Alu Sichtseite pulverbeschichtet weiß (ähnl. RAL 9003)	00085327	10	4,25/m
5		Nr. 66E Sicherungsclip	verzinkt	00078108	100	0,49/Stück
2		Nr. 70E Tragprofil	Höhe: 30,7 mm Dicke: 1,5 mm Länge: 3750 mm verzinkt	00011502	10	4,46/m
8		Nr. 75E Wandanker	Länge: 97 mm Höhe: 25 mm Breite: 35 mm verzinkt	00078115	100	0,81/Stück
1		Nr. 76 Sicherungsstift für Nonius-Abhänger	Länge: 70 mm Dicke: 3 mm verzinkt	00070412	100	0,16/Stück
3		Nr. 77E Kupplung für Tragprofil	Länge: 95 mm verzinkt	00078109	100	1,11/Stück

System S 32 L

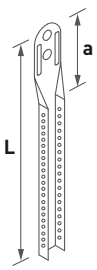
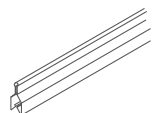
SYSTEMKOMPONENTEN 2/3

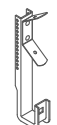
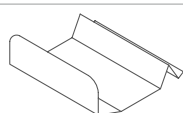
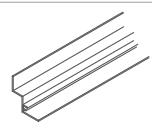
	Abbildung	Bezeichnung	Eigenschaften	Teile-Nr.	VPE	Preis [€]
1		Nr. 16/... Abhänger-Verlängerung (Nonius) passend zu Nr. 1782E	verzinkt auf Anfrage auch länger lieferbar bis Nr. 16/100: durchgelocht ab Nr. 16/110: alle 504 mm gelocht a ca. 36 mm			
		Nr. 16/15	L ca.: 123 mm	00001052	100	0,14/Stück
		Nr. 16/20	L ca.: 171 mm	00001053	100	0,18/Stück
		Nr. 16/30	L ca.: 273 mm	00001054	100	0,23/Stück
		Nr. 16/40	L ca.: 376 mm	00001055	100	0,30/Stück
		Nr. 16/50	L ca.: 476 mm	00001056	100	0,37/Stück
		Nr. 16/60	L ca.: 576 mm	00001057	100	0,45/Stück
		Nr. 16/70	L ca.: 676 mm	00001058	100	0,56/Stück
		Nr. 16/80	L ca.: 776 mm	00001059	100	0,65/Stück
		Nr. 16/90	L ca.: 876 mm	00001060	100	0,69/Stück
		Nr. 16/100	L ca.: 976 mm	00001061	100	0,76/Stück
		Nr. 16/110	L ca.: 1076 mm	00001062	25	0,92/Stück
		Nr. 16/120	L ca.: 1176 mm	00001063	25	1,03/Stück
		Nr. 16/130	L ca.: 1276 mm	00001064	25	1,08/Stück
		Nr. 16/140	L ca.: 1376 mm	00001065	25	1,18/Stück
		Nr. 16/150	L ca.: 1476 mm	00001066	25	1,27/Stück
		Nr. 16/160	L ca.: 1576 mm	00001067	25	1,37/Stück
Nr. 16/170	L ca.: 1676 mm	00001068	25	1,44/Stück		
Nr. 16/180	L ca.: 1776 mm	00001069	25	1,52/Stück		
Nr. 16/190	L ca.: 1876 mm	00001070	25	1,61/Stück		
Nr. 16/200	L ca.: 1976 mm	00001071	25	1,75/Stück		
6		Nr. 87B Klemmprofil	Länge: 4000 mm Höhe: 38 mm Breite: 16 mm verzinkt	00038766	10	3,04/m
7		Nr. 88E Verbinder für Klemmprofil	Länge: 108 mm verzinkt	00085122	100	0,38/Stück
1		Nr. 1782E Nonius-Abhänger Unterteil	Länge: 135 mm verzinkt Abhänger für Nonius und Federspanndraht	00077660	100	0,98/Stück
10		Nr. 5220 Wandklammer für alle Alu-F-Wandprofile	Breite: 37 mm Länge: 40 mm	00069431	100	0,34/Stück
9		Nr. 5620F F-Stufenwandprofil	Gesamthöhe: 40 mm Fugentiefe: 20 mm Gesamtbreite: 45 mm Sichtbreite: 25 mm Dicke: 1,2 mm Material: Alu Sichtseiten pulverbeschichtet weiß (ähnl. RAL 9003)			
			Länge: 4000 mm	00085631	10	10,30/m

System S 32 L

SYSTEMKOMPONENTEN 3/3

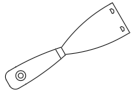
Abbildung	Bezeichnung	Eigenschaften	Teile-Nr.	VPE	Preis [€]
	Nr. 99006 Demontagewerkzeug	Werkzeug zum Öffnen von OWAtecta Metallkassetten	00088560	lose	20,30/Stück

TRAGPROFIL- UND ABHÄNGERABSTAND

Plattenlänge	Tragprofilabstand	Abhängerabstand
1250 mm	1350 mm	1250 mm
1500 mm	1200 mm	1500 mm
2000 mm	1050 mm	2000 mm
2500 mm	850 mm	2000 mm

Tragprofil- und Abhängerabstände gelten ohne zusätzliche Belastungen. Anordnung der Abhänger Nr. 11E im Kreuzungspunkt.

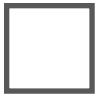

UNTERKONSTRUKTIONEN FÜR METALLKASSETTEN

System S 39

■ OWAconstruct



EINHÄNGESYSTEM MIT Z-PROFIL – HERAUSNEHMBAR

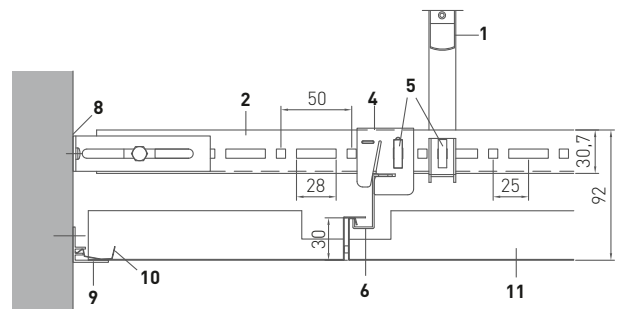
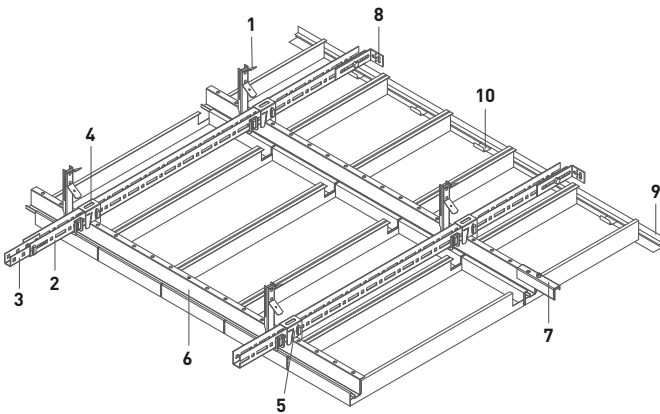

PASSEND ZU PERFORATIONEN MIT KANTE 10  ODER KANTE 11 

L0 – ungelocht

Rg0702

Rg2516

Rd1522

Weitere Perforationen und Streckmetall auf Anfrage.

System S 39

MENGENBEDARF UND RICHTPREISE der Unterkonstruktion pro m²

Konstruktionsteil	Rastermaß mit Tragrost [mm]	
	1250 x 300	2000 x 300
1 Nonius-Abhänger	0,6 Stück	0,5 Stück
1 Abhänger-Verlängerung	0,6 Stück	0,5 Stück
1 Abhänger-Unterteil	0,6 Stück	0,5 Stück
1 Sicherungsstift	0,6 Stück	0,5 Stück
2 Tragprofil	0,8 m	1,0 m
3 Kupplung	0,21 Stück	0,27 Stück
4 Abhänger	0,6 Stück	0,5 Stück
5 Sicherungsclip	1,2 Stück	1,0 Stück
6 Z-Profil	0,8 m	0,5 m
7 Verbinder	0,2 Stück	0,15 Stück
8 Wandanker	abhängig von Raumgeometrie	
9 F-Wandprofil	abhängig von Raumgeometrie	
10 Wandklammer	abhängig von Raumgeometrie	
UK-Richtpreis, ca. [€/m²]	11,93	10,34



zzgl. Wandprofil, Wandanker und Wandklammer und ggf. Abhänger-Verlängerung, Unterteil und Sicherungsstift

SYSTEMKOMPONENTEN 1/2

	Abbildung	Bezeichnung	Eigenschaften	Teile-Nr.	VPE	Preis [€]
4		Nr. 12E02 Abhänger für Z-Tragprofil	Länge: 47 mm Breite: 23 mm verzinkt	00078111	100	1,25/Stück
7		Nr. 25E Verbindungs-Z-Profil	Länge: 100 mm	00078110	100	3,81/Stück
9		Nr. 50F F-Wandprofil	Höhe: 25 mm Breite: 25 mm Dicke: 1,2 mm Material: Alu Sichtseite pulverbeschichtet weiß (ähnl. RAL 9003)	Länge: 3000 mm 00085327	10	4,25/m
5		Nr. 66E Sicherungsclip	verzinkt	00078108	100	0,49/Stück
2		Nr. 70E Tragprofil	Höhe: 30,7 mm Dicke: 1,5 mm Länge: 3750 mm verzinkt	00011502	10	4,46/m
8		Nr. 75E Wandanker	Länge: 97 mm Höhe: 25 mm Breite: 35 mm verzinkt	00078115	100	0,81/Stück
1		Nr. 76 Sicherungsstift für Nonius-Abhänger	Länge: 70 mm Dicke: 3 mm verzinkt	00070412	100	0,16/Stück

System S 39

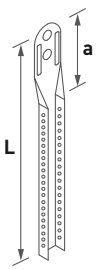
SYSTEMKOMPONENTEN 2/2

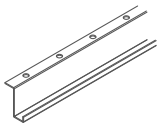
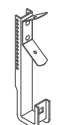
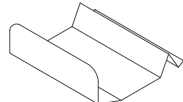
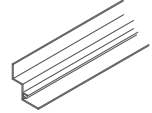
	Abbildung	Bezeichnung	Eigenschaften	Teile-Nr.	VPE	Preis [€]
1		Nr. 16/... Abhänger-Verlängerung (Nonius) passend zu Nr. 1782E	verzinkt auf Anfrage auch länger lieferbar bis Nr. 16/100: durchgelocht ab Nr. 16/110: alle 504 mm gelocht a ca. 36 mm			
		Nr. 16/15	L ca.: 123 mm	00001052	100	0,14/Stück
		Nr. 16/20	L ca.: 171 mm	00001053	100	0,18/Stück
		Nr. 16/30	L ca.: 273 mm	00001054	100	0,23/Stück
		Nr. 16/40	L ca.: 376 mm	00001055	100	0,30/Stück
		Nr. 16/50	L ca.: 476 mm	00001056	100	0,37/Stück
		Nr. 16/60	L ca.: 576 mm	00001057	100	0,45/Stück
		Nr. 16/70	L ca.: 676 mm	00001058	100	0,56/Stück
		Nr. 16/80	L ca.: 776 mm	00001059	100	0,65/Stück
		Nr. 16/90	L ca.: 876 mm	00001060	100	0,69/Stück
		Nr. 16/100	L ca.: 976 mm	00001061	100	0,76/Stück
		Nr. 16/110	L ca.: 1076 mm	00001062	25	0,92/Stück
		Nr. 16/120	L ca.: 1176 mm	00001063	25	1,03/Stück
		Nr. 16/130	L ca.: 1276 mm	00001064	25	1,08/Stück
		Nr. 16/140	L ca.: 1376 mm	00001065	25	1,18/Stück
		Nr. 16/150	L ca.: 1476 mm	00001066	25	1,27/Stück
Nr. 16/160	L ca.: 1576 mm	00001067	25	1,37/Stück		
Nr. 16/170	L ca.: 1676 mm	00001068	25	1,44/Stück		
Nr. 16/180	L ca.: 1776 mm	00001069	25	1,52/Stück		
Nr. 16/190	L ca.: 1876 mm	00001070	25	1,61/Stück		
Nr. 16/200	L ca.: 1976 mm	00001071	25	1,75/Stück		
3		Nr. 77E Kupplung für Tragprofil	Länge: 95 mm verzinkt	00078109	100	1,11/Stück
6		Nr. 90E01 (gelocht) Z-Tragprofil	Länge: 3000 mm Breite: 28 mm Höhe: 38 mm Dicke: 1,2 mm verzinkt	00075610	10	6,80/m
1		Nr. 1782E Nonius-Abhänger Unterteil	Länge: 135 mm verzinkt Abhänger für Nonius und Federspanndraht	00077660	100	0,98/Stück
10		Nr. 5220 Wandklammer für alle Alu-F-Wandprofile	Breite: 37 mm Länge: 40 mm	00069431	100	0,34/Stück
9		Nr. 5620F F-Stufenwandprofil	Gesamthöhe: 40 mm Fugentiefe: 20 mm Gesamtbreite: 45 mm Sichtbreite: 25 mm Dicke: 1,2 mm Material: Alu			
			Sichtseiten pulverbeschichtet weiß (ähnl. RAL 9003) Länge: 4000 mm	00085631	10	10,30/m

TRAGPROFIL- UND ABHÄNGERABSTAND

Plattenlänge	Tragprofilabstand	Abhängerabstand
600 mm	1875 mm	1200 mm
625 mm	1875 mm	1250 mm
1250 mm	1350 mm	1250 mm
1500 mm	1200 mm	1500 mm
2000 mm	1050 mm	2000 mm
2500 mm	850 mm	2000 mm

Tragprofil- und Abhängerabstände gelten ohne zusätzliche Belastungen. Anordnung der Abhänger im Kreuzungspunkt.

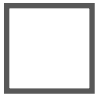

UNTERKONSTRUKTIONEN FÜR METALLKASSETTEN

System S 39 Mesh

■ OWAconstruct



STRECKMETALL EINHÄNGESYSTEM MIT Z-PROFIL – HERAUSNEHMBAR



Typ D

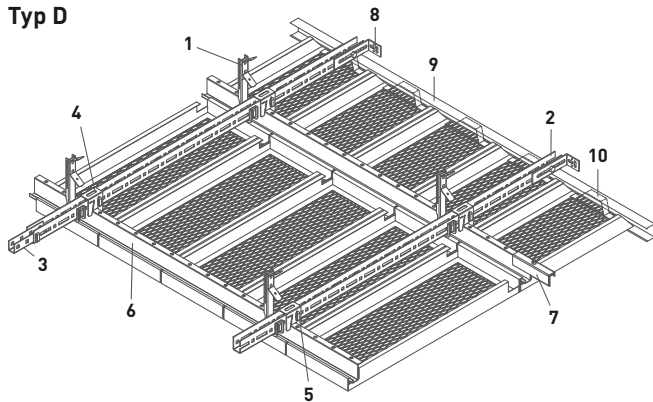

Typ E

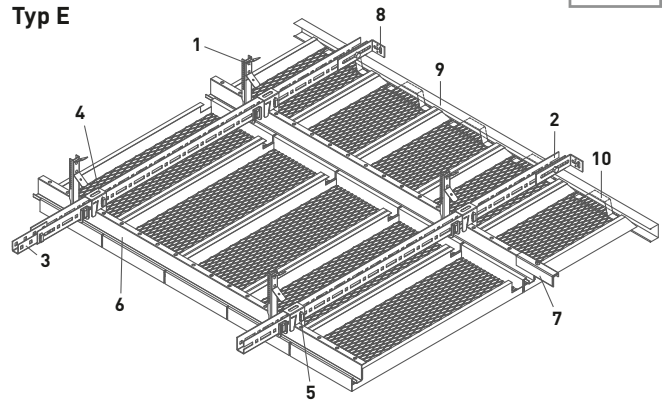

PASSEND ZU PERFORATIONEN MIT KANTE 10  ODER KANTE 11 

Mesh R 16 x 8

Mesh R 30 x 10

Mesh R 42 x 13

Mesh R 60 x 20

Weitere Perforationen und Streckmetall auf Anfrage.

System S 39 Mesh

MENGENBEDARF UND RICHTPREISE der Unterkonstruktion pro m²

Konstruktionsteil	Rastermaß mit Tragrost [mm]	
	1250 x 300	2000 x 300
1 Nonius-Abhänger	0,6 Stück	0,5 Stück
1 Abhänger-Verlängerung	0,6 Stück	0,5 Stück
1 Abhänger-Unterteil	0,6 Stück	0,5 Stück
1 Sicherungsstift	0,6 Stück	0,5 Stück
2 Tragprofil	0,8 m	1,0 m
3 Kupplung	0,21 Stück	0,27 Stück
4 Abhänger	0,6 Stück	0,5 Stück
5 Sicherungsclip	1,2 Stück	1,0 Stück
6 Z-Profil	0,8 m	0,5 m
7 Verbinder	0,2 Stück	0,15 Stück
8 Wandanker	abhängig von Raumgeometrie	
9 C-Wandprofil	abhängig von Raumgeometrie	
10 Wandklammer	abhängig von Raumgeometrie	
UK-Richtpreis, ca. [€/m²]	11,93	10,34





zzgl. Wandprofil, Wandanker und Wandklammer und ggf. Abhänger-Verlängerung, Unterteil und Sicherungsstift

SYSTEMKOMPONENTEN 1/2

	Abbildung	Bezeichnung	Eigenschaften	Teile-Nr.	VPE	Preis [€]
4		Nr. 12E02 Abhänger für Z-Tragprofil	Länge: 47 mm Breite: 23 mm verzinkt	00078111	100	1,25/Stück
7		Nr. 25E Verbindungs-Z-Profil	Länge: 100 mm	00078110	100	3,81/Stück
9		Nr. 57 Wandprofil C-förmig	Höhe: 40 mm Breite: 20 mm Dicke: 0,5 mm Sichtseite weiß	00057684	16	4,42/m
5		Nr. 66E Sicherungsclip	verzinkt	00078108	100	0,49/Stück
2		Nr. 70E Tragprofil	Höhe: 30,7 mm Dicke: 1,5 mm Länge: 3750 mm verzinkt	00011502	10	4,46/m
8		Nr. 75E Wandanker	Länge: 97 mm Höhe: 25 mm Breite: 35 mm verzinkt	00078115	100	0,81/Stück
1		Nr. 76 Sicherungsstift für Nonius-Abhänger	Länge: 70 mm Dicke: 3 mm verzinkt	00070412	100	0,16/Stück

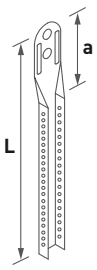
System S 39 Mesh

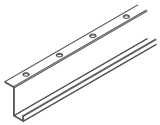
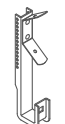
SYSTEMKOMPONENTEN 2/2

	Abbildung	Bezeichnung	Eigenschaften	Teile-Nr.	VPE	Preis [€]
1		Nr. 16/... Abhänger-Verlängerung (Nonius) passend zu Nr. 1782E	verzinkt auf Anfrage auch länger lieferbar bis Nr. 16/100: durchgelocht ab Nr. 16/110: alle 504 mm gelocht a ca. 36 mm			
		Nr. 16/15	L ca.: 123 mm	00001052	100	0,14/Stück
		Nr. 16/20	L ca.: 171 mm	00001053	100	0,18/Stück
		Nr. 16/30	L ca.: 273 mm	00001054	100	0,23/Stück
		Nr. 16/40	L ca.: 376 mm	00001055	100	0,30/Stück
		Nr. 16/50	L ca.: 476 mm	00001056	100	0,37/Stück
		Nr. 16/60	L ca.: 576 mm	00001057	100	0,45/Stück
		Nr. 16/70	L ca.: 676 mm	00001058	100	0,56/Stück
		Nr. 16/80	L ca.: 776 mm	00001059	100	0,65/Stück
		Nr. 16/90	L ca.: 876 mm	00001060	100	0,69/Stück
		Nr. 16/100	L ca.: 976 mm	00001061	100	0,76/Stück
		Nr. 16/110	L ca.: 1076 mm	00001062	25	0,92/Stück
		Nr. 16/120	L ca.: 1176 mm	00001063	25	1,03/Stück
		Nr. 16/130	L ca.: 1276 mm	00001064	25	1,08/Stück
		Nr. 16/140	L ca.: 1376 mm	00001065	25	1,18/Stück
		Nr. 16/150	L ca.: 1476 mm	00001066	25	1,27/Stück
		Nr. 16/160	L ca.: 1576 mm	00001067	25	1,37/Stück
Nr. 16/170	L ca.: 1676 mm	00001068	25	1,44/Stück		
Nr. 16/180	L ca.: 1776 mm	00001069	25	1,52/Stück		
Nr. 16/190	L ca.: 1876 mm	00001070	25	1,61/Stück		
Nr. 16/200	L ca.: 1976 mm	00001071	25	1,75/Stück		
3		Nr. 77E Kupplung für Tragprofil	Länge: 95 mm verzinkt	00078109	100	1,11/Stück
6		Nr. 90E01 (gelocht) Z-Tragprofil	Länge: 3000 mm Breite: 28 mm Höhe: 38 mm Dicke: 1,2 mm verzinkt	00075610	10	6,80/m
1		Nr. 1782E Nonius-Abhänger Unterteil	Länge: 135 mm verzinkt Abhänger für Nonius und Federspanndraht	00077660	100	0,98/Stück
10		Nr. 5210 Wandklammer	Breite: 16 mm Länge: 82 mm korrosionsbeständig	00085624	500	0,39/Stück

System S 39 Mesh

TRAGPROFIL- UND ABHÄNGERABSTAND

Plattenlänge	Tragprofilabstand	Abhängerabstand
600 mm	1875 mm	1200 mm
625 mm	1875 mm	1250 mm
1250 mm	1350 mm	1250 mm
1500 mm	1200 mm	1500 mm
2000 mm	1050 mm	2000 mm
2500 mm	850 mm	2000 mm

Tragprofil- und Abhängerabstände gelten ohne zusätzliche Belastungen. Anordnung der Abhänger im Kreuzungspunkt.

Typ D

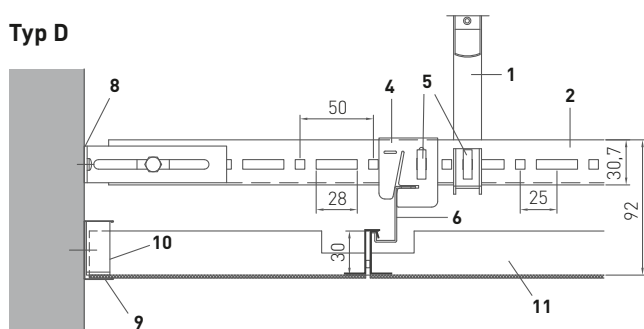

Typ E

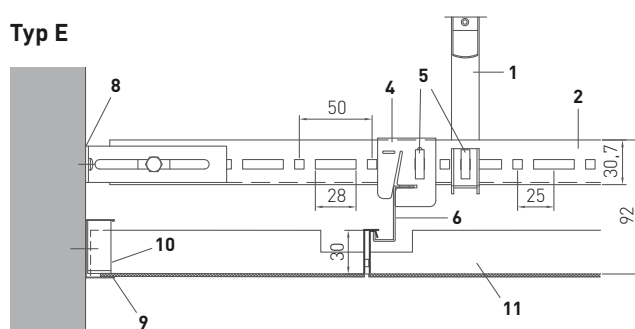

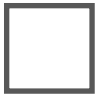

UNTERKONSTRUKTIONEN FÜR METALLKASSETTEN

System S 36 – aufgelegt

■ OWAconstruct

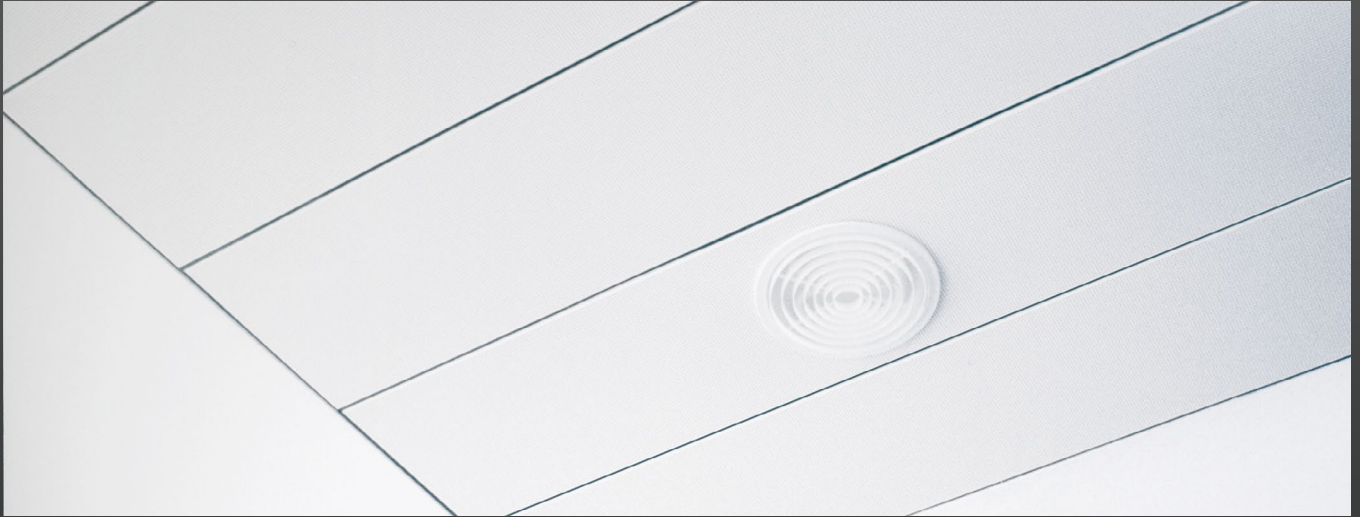

FLURDECKEN – VERDECKT, HERAUSNEHMBAR

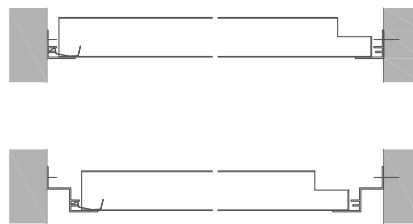
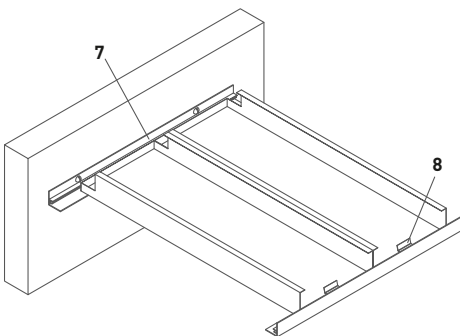

PASSEND ZU PERFORATIONEN MIT KANTE 10  ODER KANTE 03 

L0 – ungelocht
Rg0702
Rg2516

Weitere Perforationen und Streckmetall auf Anfrage.

System S 36 – aufgelegt

MENGENBEDARF UND RICHTPREISE abhängig von der Raumgeometrie

SYSTEMKOMPONENTEN 1/1

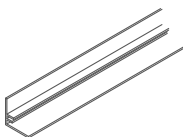
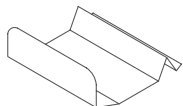
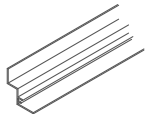
	Abbildung	Bezeichnung	Eigenschaften	Teile-Nr.	VPE	Preis [€]
7		Nr. 50F F-Wandprofil	Höhe: 25 mm Breite: 25 mm Dicke: 1,2 mm Material: Alu			
			Sichtseite pulverbeschichtet weiß (ähnl. RAL 9003)			
			Länge: 3000 mm	00085327	10	4,25/m
			Sichtseite reinweiß (ähnl. RAL 9010)			
			Länge: 4000 mm	00093616	40	7,42/m
8		Nr. 5220 Wandklammer für alle Alu-F-Wandprofile	Breite: 37 mm Länge: 40 mm	00069431	100	0,34/Stück
7		Nr. 5620F F-Stufenwandprofil	Gesamthöhe: 40 mm Fugentiefe: 20 mm Gesamtbreite: 45 mm Sichtbreite: 25 mm Dicke: 1,2 mm Material: Alu			
			Sichtseiten pulverbeschichtet weiß (ähnl. RAL 9003)			
			Länge: 4000 mm	00085631	10	10,30/m



UNTERKONSTRUKTIONEN FÜR METALLKASSETTEN

System S 36 – Success

■ OWAconstruct

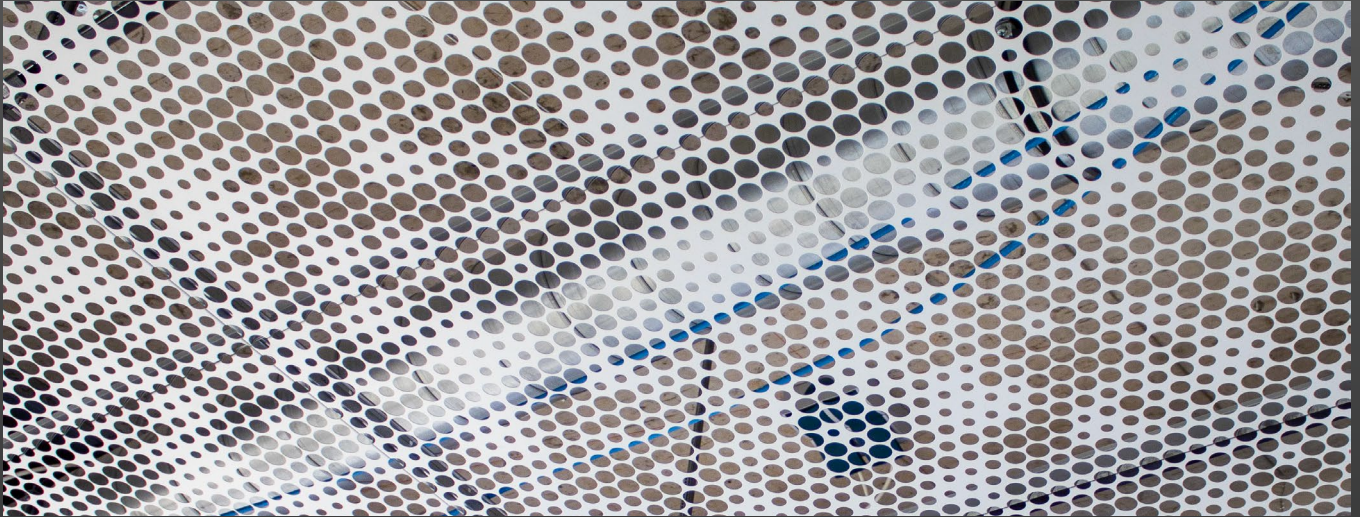

FLURDECKEN – VERDECKT, ABKLAPPBAR

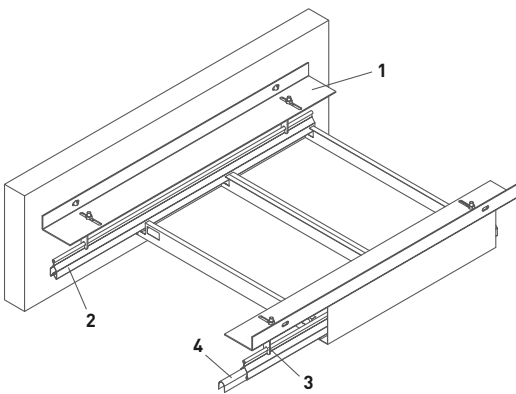

PASSEND ZU PERFORATIONEN MIT LÄNGSKANTE 10  UND STIRNKANTE 02s 

L0 – ungelocht

Rg0702

Rg2516

Rd1522

Weitere Perforationen und Streckmetall auf Anfrage.

System S 36 – Success

MENGENBEDARF UND RICHTPREISE abhängig von der Raumgeometrie

SYSTEMKOMPONENTEN 1/1

	Abbildung	Bezeichnung	Eigenschaften	Teile-Nr.	VPE	Preis [€]
1		Nr. 75E Wandanker	Länge: 97 mm Höhe: 25 mm Breite: 35 mm verzinkt	00078115	100	0,81/Stück
2		Nr. 87B Klemmprofil	Länge: 4000 mm Höhe: 38 mm Breite: 16 mm verzinkt	00038766	10	3,04/m
4		Nr. 88E Verbinder für Klemmprofil	Länge: 108 mm verzinkt	00085122	100	0,38/Stück
3		Nr. 1387E Abhänger	Länge: 58 mm Breite: 15 mm verzinkt	00077659	100	0,66/Stück
1		Nr. 5110B Tragwinkel	Höhe: 30 mm Breite: 70 mm Dicke: 2 mm Sichtseiten pulverbeschichtet schwarz Länge: 3000 mm	00084692	4	11,90/m

Weitere Anschlussvarianten siehe [Druckschrift 9336](#).

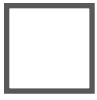

UNTERKONSTRUKTIONEN FÜR METALLKASSETTEN

System S 36 – Progress

■ OWAconstruct



FLURDECKEN – VERDECKT, HERAUSNEHMBAR BZW. ABKLAPPBAR

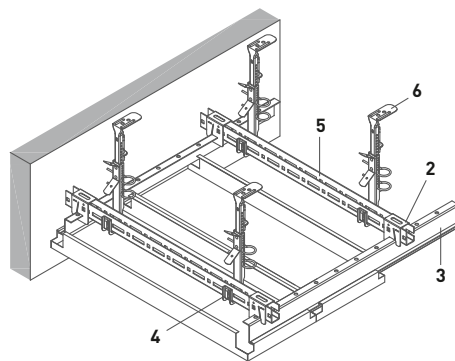
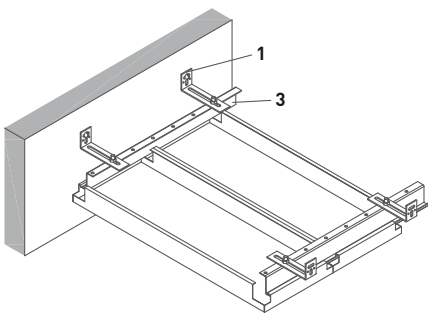

PASSEND ZU PERFORATIONEN MIT LÄNGSKANTE 10  UND STIRNKANTE 11s 

L0 – ungelocht

Rg0702

Rg2516







Rd1522

Weitere Perforationen und Streckmetall auf Anfrage.

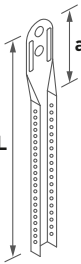
System S 36 – Progress

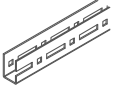

MENGENBEDARF UND RICHTPREISE abhängig von der Raumgeometrie

SYSTEMKOMPONENTEN 1/2

	Abbildung	Bezeichnung	Eigenschaften	Teile-Nr.	VPE	Preis [€]
2		Nr. 12E02 Abhänger für Z-Tragprofil	Länge: 47 mm Breite: 23 mm verzinkt	00078111	100	1,25/Stück
6		Nr. 16/... Abhänger-Verlängerung (Nonius) passend zu Nr. 1782E	verzinkt auf Anfrage auch länger lieferbar bis Nr. 16/100: durchgelocht ab Nr. 16/110: alle 504 mm gelocht a ca. 36 mm			
		Nr. 16/15	L ca.: 123 mm	00001052	100	0,14/Stück
		Nr. 16/20	L ca.: 171 mm	00001053	100	0,18/Stück
		Nr. 16/30	L ca.: 273 mm	00001054	100	0,23/Stück
		Nr. 16/40	L ca.: 376 mm	00001055	100	0,30/Stück
		Nr. 16/50	L ca.: 476 mm	00001056	100	0,37/Stück
		Nr. 16/60	L ca.: 576 mm	00001057	100	0,45/Stück
		Nr. 16/70	L ca.: 676 mm	00001058	100	0,56/Stück
		Nr. 16/80	L ca.: 776 mm	00001059	100	0,65/Stück
		Nr. 16/90	L ca.: 876 mm	00001060	100	0,69/Stück
		Nr. 16/100	L ca.: 976 mm	00001061	100	0,76/Stück
		Nr. 16/110	L ca.: 1076 mm	00001062	25	0,92/Stück
		Nr. 16/120	L ca.: 1176 mm	00001063	25	1,03/Stück
		Nr. 16/130	L ca.: 1276 mm	00001064	25	1,08/Stück
		Nr. 16/140	L ca.: 1376 mm	00001065	25	1,18/Stück
		Nr. 16/150	L ca.: 1476 mm	00001066	25	1,27/Stück
		Nr. 16/160	L ca.: 1576 mm	00001067	25	1,37/Stück
		Nr. 16/170	L ca.: 1676 mm	00001068	25	1,44/Stück
		Nr. 16/180	L ca.: 1776 mm	00001069	25	1,52/Stück
Nr. 16/190	L ca.: 1876 mm	00001070	25	1,61/Stück		
Nr. 16/200	L ca.: 1976 mm	00001071	25	1,75/Stück		
4		Nr. 66E Sicherungsclip	verzinkt	00078108	100	0,49/Stück
5		Nr. 70E Tragprofil	Höhe: 30,7 mm Dicke: 1,5 mm Länge: 3750 mm verzinkt	00011502	10	4,46/m
1		Nr. 75E Wandanker	Länge: 97 mm Höhe: 25 mm Breite: 35 mm verzinkt	00078115	100	0,81/Stück
6		Nr. 76 Sicherungsstift für Nonius-Abhänger	Länge: 70 mm Dicke: 3 mm verzinkt	00070412	100	0,16/Stück
5		Nr. 77E Kupplung für Tragprofil	Länge: 95 mm verzinkt	00078109	100	1,11/Stück

System S 36 – Progress

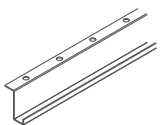
SYSTEMKOMPONENTEN 2/2

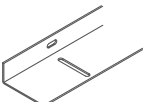
	Abbildung	Bezeichnung	Eigenschaften	Teile-Nr.	VPE	Preis [€]
3		Nr. 90E01 (gelocht) Z-Tragprofil	Länge: 3000 mm Breite: 28 mm Höhe: 38 mm Dicke: 1,2 mm verzinkt	00075610	10	6,80/m
6		Nr. 1782E Nonius-Abhänger Unterteil	Länge: 135 mm verzinkt Abhänger für Nonius und Federspanndraht	00077660	100	0,98/Stück
1		Nr. 5110B Tragwinkel	Höhe: 30 mm Breite: 70 mm Dicke: 2 mm Sichtseiten pulverbeschichtet schwarz			
			Länge: 3000 mm	00084692	4	11,90/m

Weitere Anschlussvarianten siehe [Druckschrift 9336](#).



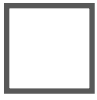

UNTERKONSTRUKTIONEN FÜR METALLKASSETTEN

System S 48

■ OWAconstruct



BANDRASTERSYSTEM (C-ZARGE) – HERAUSNEHMBAR

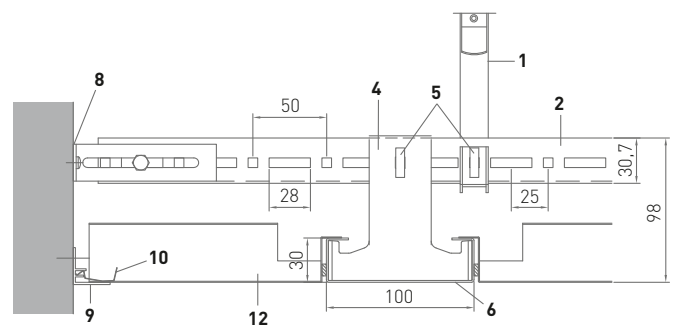
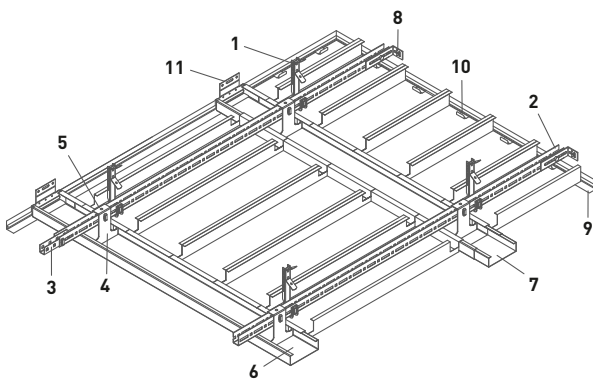
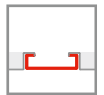

PASSEND ZU PERFORATIONEN MIT KANTE 10  ODER KANTE 13 

L0 – ungelocht

Rg2516

Rd1522

Weitere Perforationen und Streckmetall auf Anfrage.



System S 48

MENGENBEDARF UND RICHTPREISE der Unterkonstruktion pro m²

Konstruktionsteil	Achismaß mit Tragrost [mm]	
	1250	1500
1 Nonius-Abhänger	0,6 Stück	0,7 Stück
1 Abhänger-Verlängerung	0,6 Stück	0,7 Stück
1 Abhänger-Unterteil	0,6 Stück	0,7 Stück
1 Sicherungsstift	0,6 Stück	0,7 Stück
2 Tragprofil	0,7 m	0,8 m
3 Kupplung	0,1 Stück	0,2 Stück
4 Abhänger	0,6 Stück	0,5 Stück
5 Sicherungsclip	1,3 Stück	1,4 Stück
6 C-Bandraster	0,8 m	0,7 m
7 Verbinder	0,2 Stück	0,2 Stück
8 Wandanker	abhängig von Raumgeometrie	
9 F-Wandprofil	abhängig von Raumgeometrie	
10 Wandklammer	abhängig von Raumgeometrie	
11 Wandanker	abhängig von Raumgeometrie	
UK-Richtpreis, ca. [€/m²]	20,49	19,51

zzgl. Wandprofil, Wandanker und Wandklammer und ggf. Abhänger-Verlängerung, Unterteil und Sicherungsstift

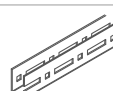
SYSTEMKOMPONENTEN 1/2

	Abbildung	Bezeichnung	Eigenschaften	Teile-Nr.	VPE	Preis [€]
9		Nr. 50F F-Wandprofil	Höhe: 25 mm Breite: 25 mm Dicke: 1,2 mm Material: Alu Sichtseite pulverbeschichtet weiß (ähnl. RAL 9003)			
			Länge: 3000 mm	00085327	10	4,25/m
5		Nr. 66E Sicherungsclip	verzinkt	00078108	100	0,49/Stück
2		Nr. 70E Tragprofil	Höhe: 30,7 mm Dicke: 1,5 mm Länge: 3750 mm verzinkt	00011502	10	4,46/m
8		Nr. 75E Wandanker	Länge: 97 mm Höhe: 25 mm Breite: 35 mm verzinkt	00078115	100	0,81/Stück
1		Nr. 76 Sicherungsstift für Nonius-Abhänger	Länge: 70 mm Dicke: 3 mm verzinkt	00070412	100	0,16/Stück
3		Nr. 77E Kupplung für Tragprofil	Länge: 95 mm verzinkt	00078109	100	1,11/Stück
1		Nr. 1782E Nonius-Abhänger Unterteil	Länge: 135 mm verzinkt Abhänger für Nonius und Federspanndraht	00077660	100	0,98/Stück

System S 48

SYSTEMKOMPONENTEN 2/2

	Abbildung	Bezeichnung	Eigenschaften	Teile-Nr.	VPE	Preis [€]		
1		Nr. 16/... Abhänger-Verlängerung (Nonius) passend zu Nr. 1782E	verzinkt auf Anfrage auch länger lieferbar bis Nr. 16/100: durchgelocht ab Nr. 16/110: alle 504 mm gelocht a ca. 36 mm					
		Nr. 16/15 Nr. 16/20 Nr. 16/30 Nr. 16/40 Nr. 16/50 Nr. 16/60 Nr. 16/70 Nr. 16/80 Nr. 16/90 Nr. 16/100 Nr. 16/110 Nr. 16/120 Nr. 16/130 Nr. 16/140 Nr. 16/150 Nr. 16/160 Nr. 16/170 Nr. 16/180 Nr. 16/190 Nr. 16/200	L ca.: 123 mm L ca.: 171 mm L ca.: 273 mm L ca.: 376 mm L ca.: 476 mm L ca.: 576 mm L ca.: 676 mm L ca.: 776 mm L ca.: 876 mm L ca.: 976 mm L ca.: 1076 mm L ca.: 1176 mm L ca.: 1276 mm L ca.: 1376 mm L ca.: 1476 mm L ca.: 1576 mm L ca.: 1676 mm L ca.: 1776 mm L ca.: 1876 mm L ca.: 1976 mm	00001052 00001053 00001054 00001055 00001056 00001057 00001058 00001059 00001060 00001061 00001062 00001063 00001064 00001065 00001066 00001067 00001068 00001069 00001070 00001071	100 100 100 100 100 100 100 100 100 25 25 25 25 25 25 25 25 25 25 25	0,14/Stück 0,18/Stück 0,23/Stück 0,30/Stück 0,37/Stück 0,45/Stück 0,56/Stück 0,65/Stück 0,69/Stück 0,76/Stück 0,92/Stück 1,03/Stück 1,08/Stück 1,18/Stück 1,27/Stück 1,37/Stück 1,44/Stück 1,52/Stück 1,61/Stück 1,75/Stück		
		10		Nr. 5220 Wandklammer für alle Alu-F-Wandprofile	Breite: 37 mm Länge: 40 mm	00069431	100	0,34/Stück
		1		Nr. 7010B Nonius-Abhänger Unterteil	Länge: 120 mm verzinkt	00077641	100	3,04/Stück
		11		Nr. 7510B Wandanker bzw. Querverbinder für C-Bandraster	verzinkt	00077643	10	5,05/Stück
		4		Nr. 7910E Abhänger	Höhe: 100 mm Breite: 100 mm verzinkt	00078112	100	4,85/Stück
		6		Nr. 8010B C-Bandrasterprofil (Zargen)	Länge: 4000 mm Höhe: 30 mm Breite: 100 mm Dicke: 1,00 mm weiß	00077637	4	14,10/m
		7		Nr. 8210B Verbinder	Länge: 100 mm Breite: 97 mm verzinkt	00077640	10	3,04/Stück

System S 48

TRAGPROFIL- UND ABHÄNGERABSTAND

Plattenlänge	Tragprofilabstand	Abhängerabstand
600 mm	1875 mm	1200 mm
625 mm	1875 mm	1250 mm
1250 mm	1350 mm	1250 mm
1500 mm	1200 mm	1500 mm
2000 mm	1050 mm	2000 mm
2500 mm	850 mm	2000 mm

Tragprofil- und Abhängerabstände gelten ohne zusätzliche Belastungen. Anordnung der Abhänger im Kreuzungspunkt.



EINBAULEUCHTEN

- OWAconstruct

Neben hochwertigen Akustikdeckenplatten und passgenauen Unterkonstruktionen ergänzen optimal auf die OWA Deckensysteme abgestimmte Lichtlösungen das Gesamtkonzept. Akustik und Licht wirken gemeinsam. Verschiedene Einbauleuchten lassen sich frei miteinander kombinieren und schaffen abwechslungsreiche Flächenbilder. Eine harmonische und zuverlässige Komplettlösung – alles aus einer Hand.

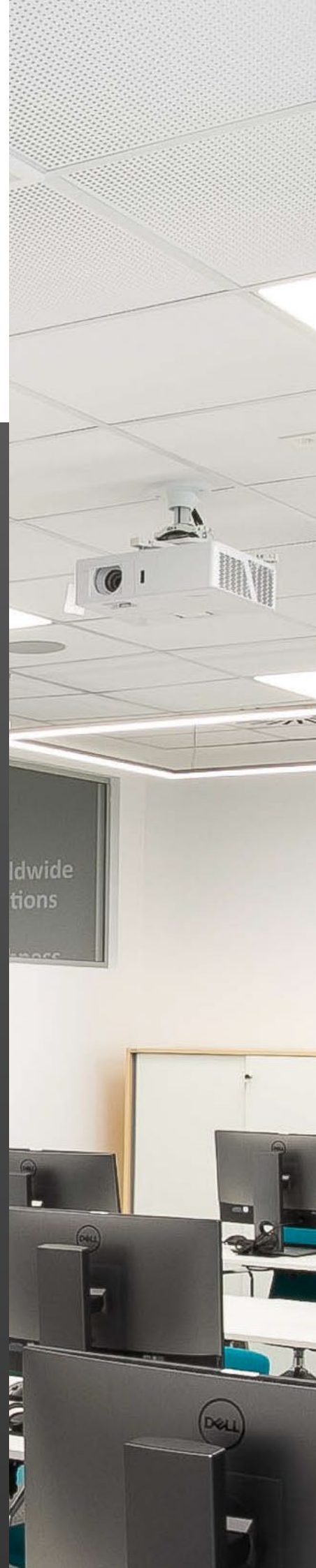



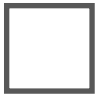

DESIGNLEUCHTEN

OWAlight *by Hadi Teherani*

■ OWAconsult collection



Lichtfarbe: 4000 K, dimmbar DALI

Elektrische Ausrüstung:

- LED-Treiber, Spannung: 24 V, DC
- Leistungsaufnahme:
12 W (600 mm LED-Band)
24 W (1200 mm LED-Band)
- Anschluss über externes Vorschaltgerät/Transformator

OWAlight

MÖGLICHE SYSTEME

Abmessung	sichtbar
	S 15b OWAline

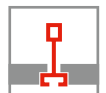
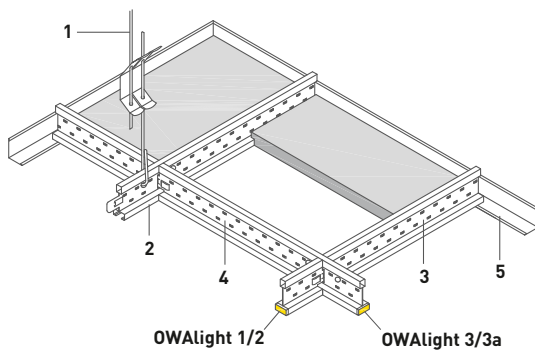

LED-LICHTSCHIENEN – OWAlight für System S 15b OWAline

	Beschreibung	Teile-Nr.	Schutzart	VPE	Preis [€]	L-Kat. ¹
OWAlight 1	Verbindungsprofil, Länge: 600 mm, Höhe: 38 mm, Breite: 14,3 mm Außenseite weiß Innenseite: LED-Lichtband über eine Länge von 600 mm Schiene steckerfertig konfektioniert Kabellänge: 2000 mm, Leistungsaufnahme: 12 W	00072860	IP 20	1	106,85	X
OWAlight 2	Verbindungsprofil, Länge: 1200 mm, Höhe: 38 mm, Breite: 14,3 mm Außenseite weiß, mit mittiger Stanzung Innenseite: LED-Lichtband über eine Länge von 600 mm Schiene steckerfertig konfektioniert Kabellänge: 2000 mm, Leistungsaufnahme: 12 W	00072861	IP 20	1	110,70	X
OWAlight 3	Verbindungsprofil, Länge: 1200 mm, Höhe: 38 mm, Breite: 14,3 mm Außenseite weiß, mit mittiger Stanzung Innenseite: LED-Lichtband über eine Länge von 1200 mm Schiene steckerfertig konfektioniert Kabellänge: 2000 mm, Leistungsaufnahme: 24 W	00072862	IP 20	1	199,70	X
OWAlight 3a	Verbindungsprofil, Länge: 1200 mm, Höhe: 38 mm, Breite: 14,3 mm Außenseite weiß, ohne mittige Stanzung Innenseite: LED-Lichtband über eine Länge von 1200 mm Schiene steckerfertig konfektioniert Kabellänge: 2000 mm, Leistungsaufnahme: 24 W	00072863	IP 20	1	199,70	X
Zubehör	Transformator 100 W, DALI dimmbar ²	00076338		1	98,40	X
	Transformator 240 W, DALI dimmbar ¹	00076339		1	133,50	X
	Mehrfachstecker 6-fach, Kabellänge 1000 mm	00076182		1	23,90	X
	Verlängerungskabel mit Stecker und Buchse, Kabellänge: 2000 mm	00070521		1	20,00	X

Die OWAlight-Lichtschiene werden anstelle der Verbindungsprofile Nr. 3514/Nr. 3524 und/oder Nr. 3512 in das System S 15b OWAline eingebaut. Somit lassen sich im Deckenraster quadratische oder rechteckige Lichtrahmen erzeugen. Es können auch einzelne Schienen parallel oder parallel versetzt eingebaut werden. Ausgeschaltet sind sie im Deckenraster nicht als Lichtschienen erkennbar und stören somit nicht das Gesamterscheinungsbild der Decke.

Die Lichtschienen sind steckerfertig konfektioniert und über die Mehrfachstecker mit dem Transformator einfach zu verbinden. OWAconsult erstellt Lichtberechnungen und Verlegepläne für OWAlight unter Angabe der erforderlichen Komponenten. Lichtfarbe in neutralweiß (4000 K). Siehe [Druckschrift 9630 Einbauleuchten](#).

Hinweis: OWAlight-Schienen sind nur mit den Trag- und Verbindungsschienen des Systems S 15b OWAline mit den Bestellnummern 3500, 3512, 3514 und 3524 kombinierbar. Bitte bei der Bestellung immer die Deckenkonstruktion mitbestellen. Der Einbau von OWAlight in bereits bestehende S 15b CONSULT Decken ist mit der Beratungsabteilung OWAconsult zu klären. Siehe [Druckschrift 1022 S 15b OWAline](#).

¹ Details zu den Lieferkategorien finden Sie auf Seite 6

² Bei den Transformatoren müssen jeweils 10 % Leistungsreserve einbehalten werden.

 Eingeschränkte Verfügbarkeit je nach Region. Für weitere Informationen wenden Sie sich bitte an unser Customer Service Team: tel: +49 9373 201-0 | info@owa.de

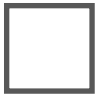

DESIGNLEUCHTEN

Luminosonic

■ OWAconsult collection



Leuchtenkörper:

LED-Einlegeleuchte als akustische Leuchte mit eingelegerter OWAacoustic Mineralplatte

Einsatzbereiche:

Büroräume ohne Bildschirmarbeitsplätze, Schulen, öffentliche Gebäude mit Wert auf Energieeffizienz

Lichtfarbe: 4000 K, dimmbar DALI

Elektrische Ausrüstung:

- LED-Treiber, Spannung: 220–240 V, 50–60 Hz, DC
- Leistungsaufnahme: 40 W
- Anschluss über externes Vorschaltgerät/Transformator

Luminosonic

MÖGLICHE SYSTEME

	sichtbar	OWAtecta
Abmessung	S 3	S 33
	■	■



LED DESIGNLEUCHE – Luminosonic für System S 3

Beschreibung	Abmessung [mm]	Teile-Nr.	Schutzart	Leistungsaufnahme	VPE	Preis [€]	L-Kat. ¹
Luminosonic	625 x 625 x 15	00084808	IP 20	40 W	1	122,25	X
Transformator 40 W		00084809			1	80,20	X

Lichtfarbe 4000 K, dimmbar DALI, pro Leuchte je ein Transformator 40 W dazu bestellen.

Siehe [Druckschrift 9630 Einbauleuchten](#).

¹ Details zu den Lieferkategorien finden Sie auf Seite 6

 Eingeschränkte Verfügbarkeit je nach Region. Für weitere Informationen wenden Sie sich bitte an unser Customer Service Team: tel: +49 9373 201-0 | info@owa.de

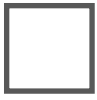

DESIGNLEUCHTEN

Trapeze LED A *by Hadi Teherani*

■ OWAconsult collection



Leuchtenkörper:

LED-Einlegeleuchte, schmaler sichtbarer Rahmen, Gehäuse weiß pulverbeschichtet, Lichtleitung über Opal Kunstglasscheibe, Leuchtengehäuse nicht revisionierbar

Einsatzbereiche:

Büroräume¹, Schulen, öffentliche Gebäude mit Wert auf Energieeffizienz

Lichtfarbe: 4000 K, dimmbar DALI

Elektrische Ausrüstung:

- LED-Treiber, Spannung: 220-240 V, 50-60 Hz, DC
- Leistungsaufnahme: 35 W
- Anschluss über Klemmleiste

¹ Die Leuchte überschreitet geringfügig den UGR-Wert.

Trapeze LED A

MÖGLICHE SYSTEME

Abmessung	sichtbar
	S 15b OWAline



LED DESIGNLEUCHTE – Trapeze LED A für System S 15b OWAline

	Abmessung [mm]	Teile-Nr.	Schutzart	Leistungsaufnahme	Vorschaltgerät	VPE	Preis [€]	L-Kat. ¹
satiniert	1200 x 400/200 x 103	00079770	IP 20	35 W	LED-Treiber	1	933,20	X

Lichtfarbe 4000 K, neutralweiß, dimmbar DALI, inkl. Leuchtmittel, mit sichtbaren Rahmen.

Siehe [Druckschrift 9630 Einbauleuchten](#).

¹ Details zu den Lieferkategorien finden Sie auf Seite 6

 Eingeschränkte Verfügbarkeit je nach Region. Für weitere Informationen wenden Sie sich bitte an unser Customer Service Team: tel: +49 9373 201-0 | info@owa.de



DESIGNLEUCHTEN

Corpus LED *by Hadi Teherani*

■ OWAconsult collection

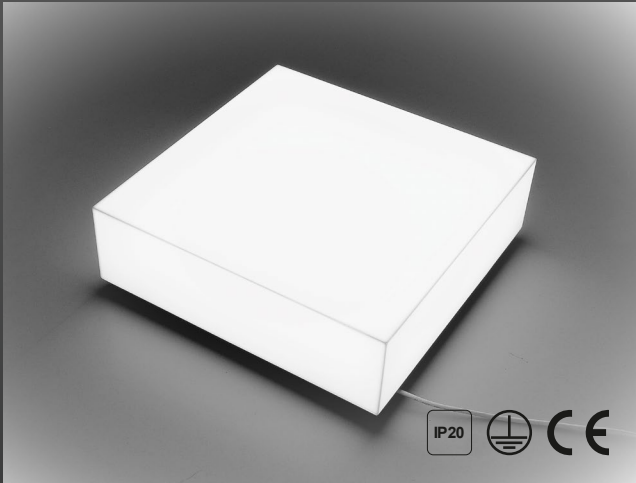

Leuchtenkörper:

LED-Leuchte als Pendelleuchte mit Seilabhangung

Einsatzbereiche:

Burorume ohne Bildschirmarbeitsplatze, Schulen, offentliche Gebaude mit Wert auf Energieeffizienz

Lichtfarbe: 4000 K und tunable white, dimmbar DALI

Elektrische Ausrustung:

- LED-Treiber, Spannung: 220-240 V, 50-60 Hz, DC
- Leistungsaufnahme: 92 W (4000 K), 53 W (tunable white)
- Anschluss uber Klemmleiste

Corpus LED

MOG LICHE SYSTEME

Abmessung	Corpus
■	■



Corpus LED

LED DESIGNLEUCHTE – Corpus LED Gesamtpakete

	Abmessung [mm]	Lichtfarbe	Schutzart	Vorschaltgerät	Teile-Nr.	Preis [€]	L-Kat. ¹
Corpus Q1²	520 x 520 x 150	4000 K	IP 20		SET-CORPUSQ1-4K	auf Anfrage	X
bestehend aus:							
LED-Panel	520 x 520 x 25	4000 K		LED-Treiber	00079615	515,35	X
Q1 Diffusor	520 x 520 x 150				00093494	214,20	X
Abhängeset	Set besteht aus Deckenbefestiger M6, Drahtseil in der Länge 1500 mm und Seilversteller mit Sicherheitshaken				00080477	46,35	X
Corpus Q2¹	520 x 520 x 300	4000 K	IP 20		SET-CORPUSQ2-4K	auf Anfrage	X
bestehend aus:							
LED-Panel	520 x 520 x 25	4000 K		LED-Treiber	00079615	515,35	X
Q2 Diffusor	520 x 520 x 300				00093495	237,30	X
Abhängeset	Set besteht aus Deckenbefestiger M6, Drahtseil in der Länge 1500 mm und Seilversteller mit Sicherheitshaken				00080477	46,35	X
Corpus Q1¹	520 x 520 x 150	tunable white	IP 20		SET-CORPUSQ1-TW	auf Anfrage	X
bestehend aus:							
LED-Panel	520 x 520 x 25	tunable white		LED-Treiber	00079258	926,75	X
Q1 Diffusor	520 x 520 x 150				00093494	214,20	X
Abhängeset	Set besteht aus Deckenbefestiger M6, Drahtseil in der Länge 1500 mm und Seilversteller mit Sicherheitshaken				00080477	46,35	X
Corpus Q2¹	520 x 520 x 300	tunable white	IP 20		SET-CORPUSQ2-TW	auf Anfrage	X
bestehend aus:							
LED-Panel	520 x 520 x 25	tunable white		LED-Treiber	00079258	926,75	X
Q2 Diffusor	520 x 520 x 300				00093495	237,30	X
Abhängeset	Set besteht aus Deckenbefestiger M6, Drahtseil in der Länge 1500 mm und Seilversteller mit Sicherheitshaken				00080477	46,35	X



Abhängeset

¹ Details zu den Lieferkategorien finden Sie auf Seite 6

² bestehend aus LED Panel, Diffusor und Abhängeset. LED Panel, Diffusoren und Abhängesets müssen nicht separat bestellt werden, sondern sind im Lieferumfang der jeweiligen Teilenummer der Corpus Gesamtpakete enthalten. Siehe [Druckschrift 9630 Einbauleuchten](#).

 Eingeschränkte Verfügbarkeit je nach Region. Für weitere Informationen wenden Sie sich bitte an unser Customer Service Team: tel: +49 9373 201-0 | info@owa.de



STANDARD-EINBAULEUCHTEN

Standard LED

■ OWAconstruct

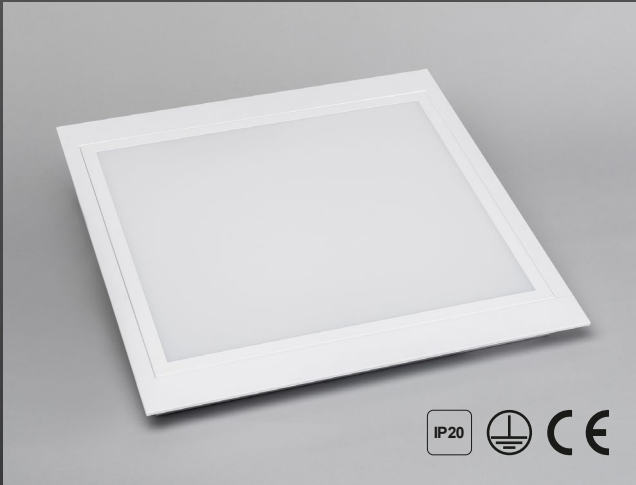

Leuchtenkörper:

Einbauleuchte, Einzelleuchte, Gehäuse weiß pulverbeschichtet. Vorgesehen für Einlegemontage. Hocheffiziente LED-Lichteinheit. Lichtleitung über Opal-Kunstglasscheibe.

Einsatzbereiche:

Schulen, öffentliche Gebäude mit Wert auf Energieeffizienz











Lichtfarbe: 4000 K, nicht dimmbar

Elektrische Ausrüstung:

- LED-Treiber, Spannung: 220–240 V, 50–60 Hz
- Leistungsaufnahme: 41 W
- Anschluss über Klemmleiste

Standard LED

MÖGLICHE SYSTEME

Abmessung	sichtbar							OWAtecta	
	S 3	S 3 cliq	S 3a	S 3a cliq	S 15 cliq	S 15a cliq	S 15b	S 33	S 45
									

EINBAULEUCHE

Raster	Abmessung [mm]	Teile-Nr.	Schutzart	Leistungsaufnahme	Vorschaltgerät	Preis [€]	L-Kat. ²
625 x 625 mm	622 x 622 x 93	00074740	IP 20	41 W	LED-Treiber	245,50	A

Beleuchtungsberechnung für den 1. Raum mit 300 €, jeden weiteren Raum mit 150 € netto.

¹ Ohne Befestigungssatz ist die Leuchte nicht deckenbündig.

² Details zu den Lieferkategorien finden Sie auf Seite 6

 Eingeschränkte Verfügbarkeit je nach Region. Für weitere Informationen wenden Sie sich bitte an unser Customer Service Team: tel: +49 9373 201-0 | info@owa.de



STANDARD-EINBAULEUCHTEN

Lifetime LED

■ OWAconstruct



Leuchtenkörper:

Einbauleuchte, Einzelleuchte, Gehäuse weiß pulverbeschichtet. Vorgesehen für Einlegemontage und verdeckte Systeme. Hocheffiziente LED-Lichteinheit. Lichtleitung über Opal-Kunstglasscheibe. Rahmen durch Riegelverschluss beidseitig abklappbar.

Einsatzbereiche:

Schulen, öffentliche Gebäude mit Wert auf Energieeffizienz



Lichtfarbe: 4000 K, dimmbar DALI inkl. Befestigungssatz

Elektrische Ausrüstung:

- LED-Treiber, Spannung: 220–240 V, 50–60 Hz
- Leistungsaufnahme: 41 W (quadratisch), 35 W (rechteckig)
- Anschluss über Klemmleiste

Lifetime LED

MÖGLICHE SYSTEME

	sichtbar			halbverdeckt	freigespannt	Bandraster	OWAtecta			
	S 3	S 3a	S 15 cliq			S 18d	S 22	S 33		
Abmessung	S 3 cliq	S 3a cliq	S 15a cliq	S 15b	S 2p	S 6a/b/c	S 18p/k	S 32	S 45	S 48
	■	■	■	■ ¹				■ ²	■	
	■	■	■		■	■	■			■

EINBAULEUCHE

Raster	Abmessung [mm]	Teile-Nr.	Schutzart	Leistungsaufnahme	Vorschaltgerät	Preis [€]	L-Kat. ³
600 x 600 mm	597 x 597 x 105	00075122	IP 20	41 W	LED-Treiber	382,35	A
625 x 625 mm	622 x 622 x 105	00074741	IP 20	41 W	LED-Treiber	329,60	A
1200 x 300 mm	1197 x 297 x 105	00075161	IP 20	35 W	LED-Treiber	529,90	X
1250 x 312,5 mm	1247 x 309,5 x 105	00076277	IP 20	35 W	LED-Treiber	508,90	X

Beleuchtungsberechnung für den 1. Raum mit 300 €, jeden weiteren Raum mit 150 € netto.

¹ Ohne Befestigungssatz ist die Leuchte nicht deckenbündig.

² S 22 und S 32 (Kante 01 und Kante 01s)

³ Details zu den Lieferkategorien finden Sie auf Seite 6

 Eingeschränkte Verfügbarkeit je nach Region. Für weitere Informationen wenden Sie sich bitte an unser Customer Service Team: tel: +49 9373 201-0 | info@owa.de

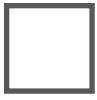

STANDARD-EINBAULEUCHTEN

Lifetime plus LED

■ OWAconstruct



Leuchtenkörper:

Einbauleuchte, Einzelleuchte, Gehäuse weiß pulverbeschichtet. Vorgesehen für Einlegemontage und verdeckte Systeme. Hocheffiziente LED-Lichteinheit. Lichtleitung über satinierte Kunstglasscheibe. Rahmen durch Riegelverschluss beidseitig abklappbar.

Einsatzbereiche:

Schulen, öffentliche Gebäude mit Wert auf Energieeffizienz, Reinräume ISO 4 (IP54)

Lichtfarbe: 4000 K, dimmbar DALI

Elektrische Ausrüstung:

- LED-Treiber, Spannung: 220–240 V, 50–60 Hz
- Leistungsaufnahme: 31 W
- Anschluss über Klemmleiste

Lifetime plus LED (satiniert)

MÖGLICHE SYSTEME

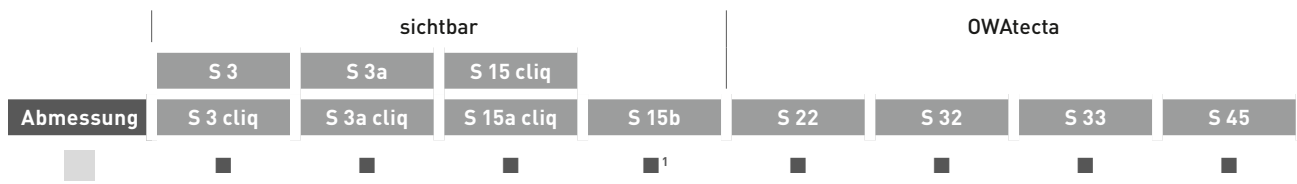

EINBAULEUCHE

Raster	Abmessung [mm]	Teile-Nr.	Schutzart	Leistungsaufnahme	Vorschaltgerät	Preis [€]	L-Kat. ²
625 x 625 mm	622 x 622 x 75	00079405	IP 40	31 W	LED-Treiber	357,15	A
625 x 625 mm	622 x 622 x 75	00079550	IP 54	31 W	LED-Treiber	401,10	A

BEFESTIGUNGSSATZ

für System	OWA-Nr.	Teile-Nr.	Preis [€]
S 15b, S 22 (Kante 01 und 01s), S 32 (Kante 01 und 01s)	8067/13	00079869	34,40
S 22 (Kante 02 und 02s), S 32 (Kante 02 und 02s)	8067/14	00079870	76,05

Beleuchtungsberechnung für den 1. Raum mit 300 €, jeden weiteren Raum mit 150 € netto.

¹ Ohne Befestigungssatz ist die Leuchte nicht deckenbündig.

² Details zu den Lieferkategorien finden Sie auf Seite 6

 Eingeschränkte Verfügbarkeit je nach Region. Für weitere Informationen wenden Sie sich bitte an unser Customer Service Team: tel: +49 9373 201-0 | info@owa.de



STANDARD-EINBAULEUCHTEN

Lifetime plus LED

■ OWAconstruct



Leuchtenkörper:

Einbauleuchte, Einzelleuchte, Gehäuse weiß pulverbeschichtet. Vorgesehen für Einlegemontage und verdeckte Systeme. Hocheffiziente LED-Lichteinheit. Lichtleitung über mikroprismatische Kunstglasscheibe. Rahmen durch Riegelverschluss beidseitig abklappbar.

Einsatzbereiche:

Büro, Schulen, öffentliche Gebäude mit Wert auf Energieeffizienz, Reinräume ISO 4 (IP54)

Lichtfarbe: Lichtfarbe 4000 K, dimmbar DALI

Elektrische Ausrüstung:

- LED-Treiber, Spannung: 220–240 V, 50–60 Hz
- Leistungsaufnahme: 31 W
- Anschluss über Klemmleiste

Lifetime plus LED (mikroprismatisch)

MÖGLICHE SYSTEME

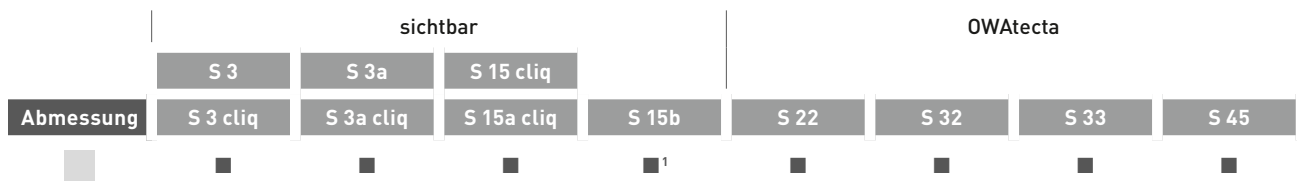

EINBAULEUCHE

Raster	Abmessung [mm]	Teile-Nr.	Schutzart	Leistungsaufnahme	Vorschaltgerät	Preis [€]	L-Kat. ²
625 x 625 mm	622 x 622 x 75	00079546	IP 40	31 W	LED-Treiber	auf Anfrage	X
625 x 625 mm	622 x 622 x 75	00079548	IP 54	31 W	LED-Treiber	auf Anfrage	X

BEFESTIGUNGSSATZ

für System	OWA-Nr.	Teile-Nr.	Preis [€]
S 15b, S 22 (Kante 01 und 01s), S 32 (Kante 01 und 01s)	8067/13	00079869	34,40
S 22 (Kante 02 und 02s), S 32 (Kante 02 und 02s)	8067/14	00079870	76,05

Beleuchtungsberechnung für den 1. Raum mit 300 €, jeden weiteren Raum mit 150 € netto.

¹ Ohne Befestigungssatz ist die Leuchte nicht deckenbündig.

² Details zu den Lieferkategorien finden Sie auf Seite 6

 Eingeschränkte Verfügbarkeit je nach Region. Für weitere Informationen wenden Sie sich bitte an unser Customer Service Team: tel: +49 9373 201-0 | info@owa.de



STANDARD-EINBAULEUCHTEN

Lichtraster, Acrylglasplatte

■ OWAconstruct

Abbildung	Bezeichnung	Eigenschaften	Teile-Nr.	VPE	Preis [€]
	Nr. 5400 Satino Acrylglasplatte	Rastermodul: 625 x 625 mm Farbe: opalweiß B1 nach DIN 4102	00067955	lose	74,85/Stück
	Kunststoffraster	Opalweißer, transluzenter Polystyrolraster Wabengröße (L x B x H): 15 x 15 x 8 mm Abblendwinkel: ca. 28° Lichtöffnung des Gitters: > 80 % Farbe: opalweiß			
	Nr. 8063	Rastermodul: 625 x 625 mm	00089943	10	20,85/Stück
	Nr. 8063/0	Rastermodul: 1250 x 625 mm	00089944	10	38,55/Stück
	Parabol-Spiegelraster	Metallisierter Polystyrolraster mit parabolisch geformten Wabenwänden zur Blendungsbegrenzung an Bildschirmarbeitsplätzen Rastermodul: 625 x 625 mm Farbe: silber			
	Nr. 8063/1	Wabengröße (L x B x H): 13 x 13 x 11 mm Abblendwinkel: ca. 45° Lichtöffnung des Gitters: ca. 55 %	00001581	10	64,65/Stück
	Nr. 8063/3	Wabengröße (L x B x H): 20 x 20 x 13 mm Abblendwinkel: ca. 31° Lichtöffnung des Gitters: ca. 60 %	00001583	10	51,40/Stück
	Nr. 8063/5	Wabengröße (L x B x H): 37 x 37 x 22 mm Abblendwinkel: ca. 37° Lichtöffnung des Gitters: ca. 62 %	00001587	10	auf Anfrage
	Aluminiumraster	Aluminiumraster geeignet zur Blendungsbegrenzung Wabengröße (L x B x H): 13 x 13 x 13 mm Abblendwinkel: ca. 45° Lichtöffnung des Gitters: ca. 95 % Rastermodul: 625 x 625 mm			
	Nr. 8063/7	Farbe: weiß	00093188	10	56,10/Stück
	Nr. 8063/8	Farbe: eloxiert	00086930	10	76,05/Stück
	Nr. 8063/9 Opal-Scheibe	Rastermaß: 625 x 625 mm Farbe: opalweiß Dicke: 3 mm Lichtdurchlässigkeit des Materials: ca. 40 %	00076866	lose	40,80/Stück
	Nr. 8063/10 Acrylglasplatte	Rastermaß: 625 x 625 mm Farbe: transparent (klar) Dicke: 3 mm	00001592	lose	55,40/Stück

Andere Abmessungen auf Anfrage



EINBAULEUCHTEN

Ausschnitte

■ OWAconstruct

FÜR MINERALPLATTEN

Ausschnitte für Downlights, Lautsprecher oder Brandmelder lassen sich bei unseren Mineralplatten ganz einfach mit einem handelsüblichen Cuttermesser vornehmen – präzise und ohne großen Aufwand. Dank der hochwertigen Verarbeitung sind alle Bestandteile fest verbunden, sodass eine Nachbehandlung der Schnittkanten in der Regel nicht erforderlich ist. Das spart Zeit und sorgt für ein sauberes, professionelles Ergebnis – direkt beim Einbau.

FÜR METALLPLATTEN (QUADRAT- UND LANGFELD)

Für Ausschnitte in Metallplatten sind die nachfolgenden Typen möglich. Sprechen Sie uns an! Wir beraten Sie gerne.

Typ	Abbildung
Typ 1 ohne Aufbug	
Typ 2 wie Typ 1, jedoch Längsseite 26 mm Aufbug Stirnseite 20 mm Aufbug	
Typ 3 wie Typ 2, jedoch mit Verstärkungswinkel	
Typ 4 runder Ausschnitt ohne Aufbug	

Preise auf Anfrage



EINBAULEUCHTEN

Brandschutzkoffer

■ OWAconstruct

BRANDSCHUTZKOFFER für Einbauleuchten

MINOWA® Platte	Teile-Nr.	für Leuchten-Abmessung [mm]	VPE	Pak/Pal	Preis/Stk. [€]	L-Kat. ¹
15 mm dick	00009873 ²	600 x 600	4	15	32,75	A
		625 x 625	4	15	32,75	A
	00009925 ¹	1200 x 300	4	30	38,95	C
		1250 x 312,5	4	30	38,95	C
40 mm dick	00026998 ¹	600 x 600	1	22	53,15	C
		625 x 625	1	22	53,15	C
	00082619 ¹	1200 x 300	1		53,15	C
		1250 x 312,5	1		53,15	C

Für OWAacoustic Decken als selbstständige Brandschutzeinheiten (Barriere) müssen 40 mm dicke Brandschutzkoffer eingebaut werden.

BRANDSCHUTZKOFFER für Downlights

MINOWA® Platte	Teile-Nr.	für Leuchten-Abmessung [mm]	VPE	Pak/Pal	Preis/Stk. [€]	L-Kat. ¹
21 mm dick	00061237 ¹	321 x 321	8		37,45	C
	00062859 ¹	615 x 615	4	36	74,20	C

MINOWA® BSK BRANDSCHUTZPLATTEN für bauseitigen Zuschnitt von Brandschutzkoffern

MINOWA® Platte	Teile-Nr.	Abmessung [mm]	VPE	Pak/Pal	Preis/m ² [€]	L-Kat. ¹
15 mm dick	00082673 ³	2500 x 1250 x 15	1	48	11,05	X
40 mm dick	00082674 ²	2500 x 1250 x 40	1	17	43,10	X
21 mm dick	00082675 ²	2400 x 1200 x 21	1	35	14,45	X

MINOWA-Brandschutzplatten werden bei kleinen Mengen unbesäumt (d. h. in Übergröße) geliefert.

ZUBEHÖR

Abbildung	Bezeichnung	Eigenschaften	Teile-Nr.	VPE	Preis [€]
	Nr. 99/24 Klebstoff	Kartusche à 310 ml	00056803	12	10,48/Stück
	Nr. 5365 Drahtstift Senkkopf für Brandschutzkoffer 40 mm	Länge: 80 mm Dicke: 3,1 mm	00079102	50	auf Anfrage
	Nr. 5366 Drahrillennagel für Brandschutzkoffer 15 und 21 mm	Länge: 50 mm Dicke: 4,2 mm	00064418	16	auf Anfrage

Materialbedarf pro Brandschutzkoffer siehe [Druckschrift 9501](#)

¹ Details zu den Lieferkategorien finden Sie auf Seite 6

² Klebstoff ist nicht im Brandschutzkofferset enthalten und muss gesondert bestellt werden.

³ Klebstoff und Drahtstift Senkkopf (oder Drahrillennagel je nach Dicke der MINOWA Platte) müssen gesondert bestellt werden.

Eingeschränkte Verfügbarkeit je nach Region. Für weitere Informationen wenden Sie sich bitte an unser Customer Service Team: tel: +49 9373 201-0 | info@owa.de





KOMPONENTEN UND ZUBEHÖR

- OWAconstruct

Mit den OWAconstruct Abhänge- und Montagesystemen profitieren Sie von hoher Sicherheit und Zuverlässigkeit. Die verschiedenen Systeme beeinflussen das Erscheinungsbild des Deckenfeldes maßgeblich und sind somit ein entscheidendes Gestaltungselement. Dafür stehen Ihnen entsprechende Prüfzeugnisse zur Verfügung – sowohl für die Abhängesysteme als auch für den Feuerwiderstand in Verbindung mit unseren OWAacoustic Mineralplatten.







KOMPONENTEN UND ZUBEHÖR

Standard Profile

■ OWAconstruct

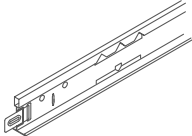
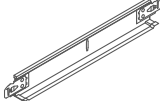
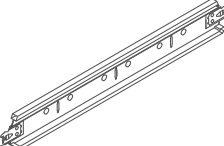
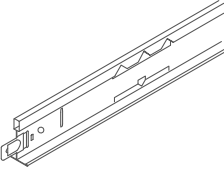
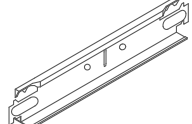
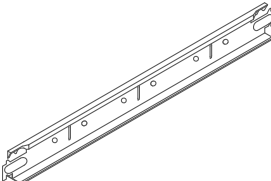
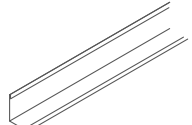
Abbildung	Bezeichnung	Abmessung	Teile-Nr.	VPE	Preis [€]
	cliq-24-MR Tragprofil 24 mm breit	Höhe: 38 mm Länge: 3750 mm Sichtseite: weiß	00066017	20	1,87/m
	cliq-24-CT Verbindungsprofil kurz, 24 mm breit, gekröpft	Höhe: 25 mm Länge: 625 mm Sichtseite: weiß	00061862	60	1,87/m
	cliq-24-CT Verbindungsprofil lang, 24 mm breit, gekröpft	Höhe: 32 mm Länge: 1250 mm Sichtseite: weiß	00066023	60	1,87/m
	Nr. 45 Tragprofil 24 mm breit	Höhe: 38 mm Länge: 3750 mm Sichtseite: weiß	00066011	25	1,87/m
	Nr. 46 Verbindungsprofil 24 mm breit, stumpf stoßend	Höhe: 32 mm Länge: 625 mm Sichtseite: weiß	00059095	75	1,87/m
	Nr. 47 Verbindungsprofil 24 mm breit, stumpf stoßend	Höhe: 32 mm Länge: 1250 mm Sichtseite: weiß	00066013	50	1,87/m
	Nr. 50G Wandprofil	Höhe: 24 mm Breite: 19 mm Länge: 3050 mm Sichtseite: weiß	00066368	40	1,35/m



KOMPONENTEN UND ZUBEHÖR

Sichtschienen

■ OWAconstruct

Bei den Sichtschienen handelt es sich um eine Unterkonstruktion mit T-Profilen, die das tragende Gerüst für modulare Deckensysteme bildet und entscheidend für die Stabilität, Flexibilität und Ästhetik ist. Je nach gestalterischem Anspruch und technischen Anforderungen stehen zwei Varianten zur Verfügung: 15 mm und 24 mm breite Profile.

Die 15 mm Sichtschiene bietet eine filigrane Optik und eignet sich besonders für Räume mit hohen gestalterischen Ansprüchen. Sie wirkt dezent und lässt die Deckenplatten stärker in den Vordergrund treten.

Die 24 mm Sichtschiene ist die klassische Lösung für robuste und funktionale Deckensysteme. Sie bietet hohe Stabilität und ist besonders geeignet für Bereiche mit intensiver Nutzung, häufigeren Revisionsarbeiten oder technischen Anforderungen.

	Einhängesystem		Cliq-System		
	Tragprofil Nr. 45	Verbindungsprofile lang und kurz Nr. 46, 47, 48	Tragprofil cliq-24-MR	Verbindungsprofil cliq-24-CT lang	Verbindungsprofil cliq-24-CT kurz
Breite: 24 mm					
Breite: 15 mm	-	-	Tragprofil cliq-15-MR	Verbindungsprofile lang und kurz cliq-15-CT	-
Verbindung	Stumpfstößender Anschluss für eine einfache Montage und Demontage		Gekröpft auflaufend für eine besonders stabile Verbindung und ein hochwertiges Erscheinungsbild		
Montagevideo					

Neben der Unterkonstruktion mit klassischen T-Profilen sind auch T-Profile mit Schattenfuge, Bandrasterlösungen, freigespannte Deckensysteme, Weitspannträgersysteme und vieles mehr erhältlich.



KOMPONENTEN UND ZUBEHÖR

Farbige Profile

■ OWAconstruct

BRUTTOZUSCHLAG FÜR FARBIGE LACKIERUNG VON KONSTRUKTIONSTEILEN

Die in dieser Rubrik angeführten Konstruktionsteile können gegen Aufpreis auch in allen Uni-RAL-Farben geliefert werden. Weitere Farben auf Anfrage.

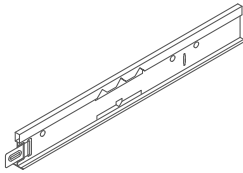
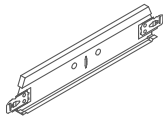
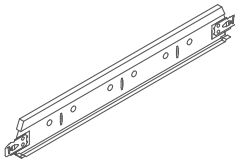
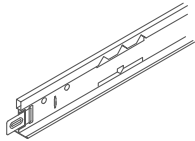
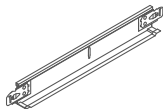
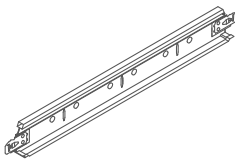
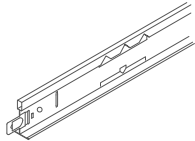
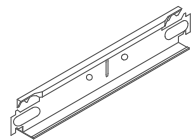
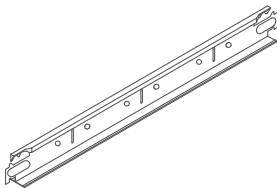
Abbildung	Bezeichnung	Eigenschaften	Zuschlag [€]
	cliq-15-MR Tragprofil 15 mm breit	Höhe: 38 mm Sichtseite Uni-RAL-Farbe ¹ Länge: 3000 mm Länge: 3125 mm	5,75/m
	cliq-15-CT Verbindungsprofil kurz, 15 mm breit, gekröpft	Höhe: 38 mm Sichtseite Uni-RAL-Farbe ¹ Länge: 600 mm Länge: 625 mm	5,75/m
	cliq-15-CT Verbindungsprofil lang, 15 mm breit, gekröpft	Höhe: 38 mm Sichtseite Uni-RAL-Farbe ¹ Länge: 1200 mm Länge: 1250 mm	5,75/m
	cliq-24-MR Tragprofil 24 mm breit	Höhe: 38 mm Sichtseite Uni-RAL-Farbe ¹ Länge: 3600 mm Länge: 3750 mm	5,75/m
	cliq-24-CT Verbindungsprofil kurz, 24 mm breit, gekröpft	Höhe: 25 mm Sichtseite Uni-RAL-Farbe ¹ Länge: 600 mm Länge: 625 mm	5,75/m
	cliq-24-CT Verbindungsprofil lang, 24 mm breit, gekröpft	Höhe: 32 mm Sichtseite Uni-RAL-Farbe ¹ Länge: 1200 mm Länge: 1250 mm	5,75/m
	Nr. 45 Tragprofil 24 mm breit	Höhe: 38 mm Sichtseite Uni-RAL-Farbe ¹ Länge: 3700 mm Länge: 3750 mm	5,75/m
	Nr. 46 Verbindungsprofil 24 mm breit, stumpf stoßend	Höhe: 32 mm Sichtseite Uni-RAL-Farbe ¹ Länge: 600 mm Länge: 625 mm	5,75/m
	Nr. 47 Verbindungsprofil 24 mm breit, stumpf stoßend	Höhe: 32 mm Sichtseite Uni-RAL-Farbe ¹ Länge: 1200 mm Länge: 1250 mm	5,75/m

¹ Zuschlag Metallic-Töne (z. B. RAL 9006) + 10 %

Farbige Profile

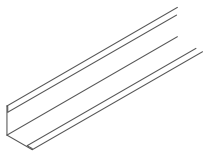
Abbildung	Bezeichnung	Eigenschaften	Zuschlag [€]
	Nr. 50G Wandprofil	Höhe: 24 mm Breite: 19 mm Dicke: 0,5 mm Sichtseite Uni-RAL-Farbe ¹ Länge: 3050 mm	5,60/m
	Nr. 50/15 Stufenwandprofil	Höhe: 33 mm Gesamtbreite: 30 mm Sichtbreite: 15 mm Dicke: 0,5 mm Sichtseite Uni-RAL-Farbe ¹ Länge: 3050 mm	7,00/m
	Nr. 50/22 Stufenwandprofil	Höhe: 39 mm Gesamtbreite: 30 mm Sichtbreite: 15 mm Dicke: 1,0 mm Sichtseite Uni-RAL-Farbe ¹ Länge: 3000 mm	7,00/m
	Nr. 51/25 Wandprofil	Höhe: 25 mm Breite: 25 mm Dicke: 1,0 mm Sichtseite Uni-RAL-Farbe ¹ Länge: 3000 mm	5,60/m
	Innenecke	Sichtseite Uni-RAL-Farbe ¹ Schenkellänge: 55 mm	
	Nr. 54	für 19 mm Flansch	5,40/Stück
	Nr. 54/1	für 24 mm Flansch	5,40/Stück
	Außenecke	Sichtseite Uni-RAL-Farbe ¹ Schenkellänge: 60 mm	
	Nr. 54/50	für 19 mm Flansch	5,40/Stück
	Nr. 54/50/1	für 24 mm Flansch	5,40/Stück
	Nr. 56/20 Stufenwandprofil für 20 mm breite Schattenfuge	Höhe: 45 mm Gesamtbreite: 40 mm Sichtbreite: 20 mm Dicke: 0,6 mm Sichtseite Uni-RAL-Farbe ¹ Länge: 3000 mm	8,65/m
	Nr. 57 Wandprofil C-förmig	Höhe: 40 mm Breite: 20 mm Dicke: 0,5 mm Sichtseite Uni-RAL-Farbe ¹ Länge: 3050 mm	7,00/m

Achtung: Die Lackierung besteht aus einem zweikomponentigen Lack, der nicht mit anderen Farben (z. B. Dispersionsfarbe) in Kontakt kommen darf.

¹ Zuschlag Metallic-Töne (z. B. RAL 9006) + 10 %



KOMPONENTEN UND ZUBEHÖR



Abhänger / Dekorationsabhänger

■ OWAconstruct

Abbildung	Bezeichnung	Eigenschaften	Teile-Nr.	VPE	Preis [€]
	Nr. 09/... Abhänger-Oberteil	Höchstbelastung: 0,25 kN verzinkt Abhängehöhen inkl. Unterteil Nr. 09/45:			
	Nr. 09/5 L= 50 mm	Abhängehöhe: 80 – 115 mm	00001501	100	0,35/Stück
	Nr. 09/7 L= 70 mm	Abhängehöhe: 100 – 135 mm	00001502	100	0,48/Stück
	Nr. 09/11 L=100 mm	Abhängehöhe: 130 – 165 mm	00001503	100	0,52/Stück
	Nr. 09/45 Abhänger-Unterteil passend zu cliq-MR und Nr. 45	Länge: 50 mm Höchstbelastung: 0,25 kN verzinkt	00001500	100	0,34/Stück
	Nr. 09/45KB Abhänger-Unterteil passend zu Nr. 45KB	Länge: 50 mm Höchstbelastung 0,25 kN korrosionsbeständig (KB) verzinkt/schwarz	00052859	50	2,99/Stück
	Nr. 11E Abhänger	Länge: 52 mm Breite: 20 mm verzinkt	00078113	100	0,43/Stück
	Nr. 12¹ Doppelspannfeder passend zu Nr. 14.../...	Federstahl Höchstbelastung: 0,25 kN	00083127	100	0,27/Stück
	Nr. 12/44¹ Spannabhänger klick passend zu cliq-MR und Nr. 45	Länge: 110 mm Breite: 20 mm Höchstbelastung: 0,25 kN verzinkt inkl. Sicherungsblech; Montageanleitung beachten!	00073191	100	0,42/Stück
	Nr. 12/45¹ Spannabhänger passend zu cliq-MR und Nr. 45	Länge: 110 mm Breite: 20 mm Höchstbelastung: 0,25 kN verzinkt	00081638	100	0,42/Stück
	Nr. 12/.../1¹ Schnellabhänger mit Doppelspannfeder doppelter Draht, vormontiert	Durchmesser: 4 mm Höchstbelastung: 0,25 kN Haken/Haken			
	Nr. 12/30/1	Spannbereich: 270 mm	00076046	100	0,36/Stück
	Nr. 12/60/1	Spannbereich: 570 mm	00076047	100	0,47/Stück
	Nr. 12/100/1	Spannbereich: 970 mm	00076048	100	0,62/Stück
	Nr. 12/125/1	Spannbereich: 1220 mm	00076049	100	0,79/Stück
	Nr. 12/150/1	Spannbereich: 1470 mm	00076050	100	0,90/Stück
	Nr. 12/175/1	Spannbereich: 1720 mm	00076051	100	1,02/Stück
	Nr. 12/200/1	Spannbereich: 1970 mm	00076052	100	1,09/Stück

¹ Achtung: Es ist ein Drahtüberstand an der Feder von mindestens 15 mm einzuhalten.

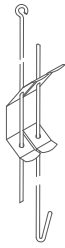
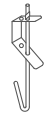
Abhänger

Abbildung	Bezeichnung	Eigenschaften	Teile-Nr.	VPE	Preis [€]
	Nr. 12/.../2¹ Schnellabhänger mit Doppelspannfeder doppelter Draht, vormontiert	Durchmesser: 4 mm Höchstbelastung: 0,25 kN Öse/Haken			
	Nr. 12/30/2	Spannbereich: 270 mm	00075052	100	0,36/Stück
	Nr. 12/60/2	Spannbereich: 570 mm	00075698	100	0,47/Stück
	Nr. 12/100/2	Spannbereich: 970 mm	00075053	100	0,62/Stück
	Nr. 12/125/2	Spannbereich: 1220 mm	00076042	100	0,79/Stück
	Nr. 12/150/2	Spannbereich: 1470 mm	00076043	100	0,90/Stück
	Nr. 12/175/2	Spannbereich: 1720 mm	00076044	100	1,02/Stück
	Nr. 12/200/2	Spannbereich: 1970 mm	00076045	100	1,09/Stück
	Nr. 12/...¹ Schnellabhänger mit vormontiertem Hakendraht passend zu cliq-MR und Nr. 45	Durchmesser: 4 mm Höchstbelastung: 0,25 kN			
	Nr. 12/125	Drahtlänge: 125 mm	00076749	100	0,44/Stück
	Nr. 12/250	Drahtlänge: 250 mm	00076750	100	0,45/Stück
	Nr. 12E02 Abhänger für Z-Tragprofil	Länge: 47 mm Breite: 23 mm verzinkt	00078111	100	1,25/Stück
	Nr. 14/.../1¹ Abhängedraht passend zu Nr. 12, 12/44, 12/45, 12/125 und 12/250	Durchmesser: 4 mm verzinkt			
	Nr. 14/12/1	Länge: 125 mm	00089162	100	0,08/Stück
	Nr. 14/25/1	Länge: 250 mm	00089156	100	0,11/Stück
	Nr. 14/37/1	Länge: 375 mm	00083133	100	0,15/Stück
	Nr. 14/50/1	Länge: 500 mm	00083134	100	0,20/Stück
	Nr. 14/75/1	Länge: 750 mm	00089157	100	0,28/Stück
	Nr. 14/100/1	Länge: 1000 mm	00085446	100	0,36/Stück
	Nr. 14/125/1	Länge: 1250 mm	00076154	100	0,43/Stück
	Nr. 14/150/1	Länge: 1500 mm	00087912	100	0,53/Stück
	Nr. 14/175/1	Länge: 1750 mm	00089158	100	0,62/Stück
	Nr. 14/200/1	Länge: 2000 mm	00089159	100	0,69/Stück
	Nr. 14/250/1	Länge: 2500 mm	00089160	100	0,96/Stück
Nr. 14/300/1	Länge: 3000 mm	00089161	100	1,08/Stück	



¹ Achtung: Es ist ein Drahtüberstand an der Feder von mindestens 15 mm einzuhalten.

Abhänger





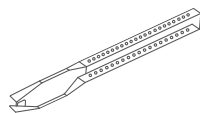
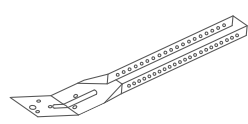
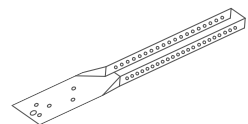

Abbildung	Bezeichnung	Eigenschaften	Teile-Nr.	VPE	Preis [€]
	Nr. 14/.../2¹ Abhängedraht passend zu Nr. 12, 12/10, 12/44, 12/45, 12/125 und 12/250	Durchmesser: 4 mm verzinkt			
	Nr. 14/12/2	Länge: 125 mm	00089163	100	0,08/Stück
	Nr. 14/25/2	Länge: 250 mm	00076266	100	0,11/Stück
	Nr. 14/37/2	Länge: 375 mm	00083130	100	0,15/Stück
	Nr. 14/50/2	Länge: 500 mm	00083129	100	0,20/Stück
	Nr. 14/75/2	Länge: 750 mm	00076723	100	0,28/Stück
	Nr. 14/100/2	Länge: 1000 mm	00075805	100	0,36/Stück
	Nr. 14/125/2	Länge: 1250 mm	00076267	100	0,43/Stück
	Nr. 14/150/2	Länge: 1500 mm	00083131	100	0,53/Stück
	Nr. 14/175/2	Länge: 1750 mm	00083132	100	0,62/Stück
	Nr. 14/200/2	Länge: 2000 mm	00080808	100	0,69/Stück
	Nr. 14/250/2	Länge: 2500 mm	00076155	100	0,96/Stück
	Nr. 14/300/2	Länge: 3000 mm	00077004	100	1,08/Stück
	Nr. 16 Nonius-Verlängerung, Zwischenteil	Länge: 200 mm Höchstbelastung: 0,25 kN verzinkt Verlängerung max. 160 mm	00001051	100	0,85/Stück
	Nr. 16KB Nonius-Verlängerung, Zwischenteil	Länge: 200 mm Höchstbelastung: 0,25 kN korrosionsbeständig (KB) verzinkt/schwarz Verlängerung max. 160 mm	00053411	50	3,51/Stück
	Nr. 16/... Abhänger-Verlängerung (Nonius) passend zu Nr. 17/..., 79/..., 09/45 und Nr. 1782E	auf Anfrage auch länger lieferbar bis Nr. 16/100: durchgelocht ab Nr. 16/110: alle 504 mm gelocht verzinkt a ca. 36 mm			
	Nr. 16/15	L ca.: 123 mm	00001052	100	0,14/Stück
	Nr. 16/20	L ca.: 171 mm	00001053	100	0,18/Stück
	Nr. 16/30	L ca.: 273 mm	00001054	100	0,23/Stück
	Nr. 16/40	L ca.: 376 mm	00001055	100	0,30/Stück
	Nr. 16/50	L ca.: 476 mm	00001056	100	0,37/Stück
	Nr. 16/60	L ca.: 576 mm	00001057	100	0,45/Stück
	Nr. 16/70	L ca.: 676 mm	00001058	100	0,56/Stück
	Nr. 16/80	L ca.: 776 mm	00001059	100	0,65/Stück
	Nr. 16/90	L ca.: 876 mm	00001060	100	0,69/Stück
	Nr. 16/100	L ca.: 976 mm	00001061	100	0,76/Stück
	Nr. 16/110	L ca.: 1076 mm	00001062	25	0,92/Stück
	Nr. 16/120	L ca.: 1176 mm	00001063	25	1,03/Stück
	Nr. 16/130	L ca.: 1276 mm	00001064	25	1,08/Stück
Nr. 16/140	L ca.: 1376 mm	00001065	25	1,18/Stück	
Nr. 16/150	L ca.: 1476 mm	00001066	25	1,27/Stück	
Nr. 16/160	L ca.: 1576 mm	00001067	25	1,37/Stück	
Nr. 16/170	L ca.: 1676 mm	00001068	25	1,44/Stück	
Nr. 16/180	L ca.: 1776 mm	00001069	25	1,52/Stück	
Nr. 16/190	L ca.: 1876 mm	00001070	25	1,61/Stück	
Nr. 16/200	L ca.: 1976 mm	00001071	25	1,75/Stück	

¹ Achtung: Es ist ein Drahtüberstand an der Feder von mindestens 15 mm einzuhalten.

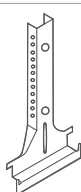

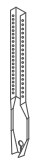

Abhänger

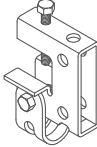
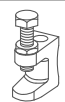
Abbildung	Bezeichnung	Eigenschaften	Teile-Nr.	VPE	Preis [€]
	Nr. 16/...KB Abhänger-Verlängerung (Nonius) passend zu Nr. 09/45KB und 17/45KB	auf Anfrage auch länger lieferbar korrosionsbeständig (KB) bis Nr. 16/100: durchgelocht ab Nr. 16/110: alle 504 mm gelocht verzinkt/schwarz a ca. 36 mm			
	Nr. 16/15KB	L ca.: 123 mm	00053436	50	3,52/Stück
	Nr. 16/20KB	L ca.: 171 mm	00052860	50	3,91/Stück
	Nr. 16/30KB	L ca.: 273 mm	00053438	50	4,46/Stück
	Nr. 16/40KB	L ca.: 376 mm	00053097	50	5,09/Stück
	Nr. 16/50KB	L ca.: 476 mm	00053439	50	5,67/Stück
	Nr. 16/60KB	L ca.: 576 mm	00053440	50	6,28/Stück
	Nr. 16/70KB	L ca.: 676 mm	00053200	50	6,86/Stück
	Nr. 16/80KB	L ca.: 776 mm	00053441	50	7,52/Stück
	Nr. 16/90KB	L ca.: 876 mm	00047135	50	8,19/Stück
	Nr. 16/100KB	L ca.: 976 mm	00053442	50	8,82/Stück
	Nr. 16/110KB	L ca.: 1076 mm	00053202	25	9,43/Stück
	Nr. 16/120KB	L ca.: 1176 mm	00053443	25	10,24/Stück
	Nr. 16/130KB	L ca.: 1276 mm	00053204	25	11,30/Stück
	Nr. 16/140KB	L ca.: 1376 mm	00053463	25	11,96/Stück
	Nr. 16/150KB	L ca.: 1476 mm	00053464	25	12,84/Stück
Nr. 16/160KB	L ca.: 1576 mm	00053465	25	13,65/Stück	
Nr. 16/170KB	L ca.: 1676 mm	00053466	25	14,44/Stück	
Nr. 16/180KB	L ca.: 1776 mm	00053467	25	15,27/Stück	
Nr. 16/190KB	L ca.: 1876 mm	00053468	25	16,04/Stück	
Nr. 16/200KB	L ca.: 1976 mm	00053469	25	16,79/Stück	
	Nr. 17/45 Nonius-Abhänger passend zu cliq-MR, Nr. 45 und Nr. 8550G	Länge: 178 mm Höchstbelastung: 0,40 kN verzinkt	00062084	100	0,75/Stück
	Nr. 17/45KB Nonius-Abhänger passend zu Nr. 45KB	Länge: 190 mm Höchstbelastung: 0,40 kN korrosionsbeständig (KB) verzinkt/schwarz	00047134	50	3,29/Stück
	Nr. 17/80 Unterteil für Dreieckaussteifungen	Länge: 190 mm verzinkt	00001074	100	0,52/Stück
	Nr. 17/81 Nonius-Abhänger	Länge: 190 mm verzinkt	00001075	100	0,67/Stück
	Nr. 76 Sicherungsstift für Nonius-Abhänger	Länge: 70 mm Dicke: 3 mm verzinkt	00070412	100	0,16/Stück
	Nr. 76KB Sicherungsstift für Nonius-Abhänger	Länge: ca. 70 mm Dicke: 2,5 mm korrosionsbeständig (KB) verzinkt/schwarz	00052861	100	1,61/Stück

Abhänger

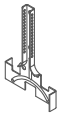
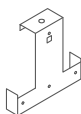

Abbildung	Bezeichnung	Eigenschaften	Teile-Nr.	VPE	Preis [€]
	Nr. 78 Nagel für Nonius-Abhänger	Alternativ zu Nr. 75 Muss bauseits um 90° gebogen werden, um ein Herausrutschen zu verhindern! Länge: 50 mm Dicke: 3 mm verzinkt	00072655	200	5,25/ 100 Stück
	Nonius-Abhänger	Länge: 120 mm verzinkt			
	Nr. 79/50 passend zu Nr. 80/50G	Sichtbreite: 50 mm	00001307	100	0,37/Stück
	Nr. 79/75 passend zu Nr. 80/75G	Sichtbreite: 75 mm	00001308	100	0,45/Stück
	Nr. 79/100 passend zu Nr. 80/100G und Nr. 80/100GS	Sichtbreite: 100 mm	00001310	100	0,54/Stück
	Nr. 79/125 passend zu Nr. 80/125G und Nr. 80/125GS	Sichtbreite: 125 mm	00001311	100	0,63/Stück
	Nr. 79/150 passend zu Nr. 80/150G	Sichtbreite: 150 mm	00001312	100	0,75/Stück
	Nr. 1287E Federspannhänger für Klemmprofil Nr. 87B	Länge: 120 mm Breite: 25 mm verzinkt	00077658	100	0,85/Stück
	Nr. 1387E Abhänger	Länge: 58 mm Breite: 15 mm verzinkt	00077659	100	0,66/Stück
	Nr. 1782E Nonius-Abhänger Unterteil	Länge: 135 mm verzinkt Abhänger für Nonius und Federspanndraht	00077660	100	0,98/Stück
	Nr. 1787S Nonius-Unterteil für Klemmschiene	Länge: 190 mm verzinkt	00025935	100	0,71/Stück
	Nr. 6510 Abhängekralle	Belastung bis 0,25 kN	00067312	100	4,19/Stück
	Nr. 6520 Unterlegeplatte	Abmessung 60 x 28 x 5 mm Bohrung Ø 10,5 mm	00067313	25	4,77/Stück
	Nr. 6530 Abhängeklammer mit Gelenk	Stahl verzinkt	00067314	lose	43,40/Stück
	Nr. 6580 Adapter	Länge: 94 mm Breite: 67 mm Gesamthöhe: 28 mm Bohrung für Gewindestab M10 4 x Bohrung Ø 8,5 mm	00067319	lose	22,75/Stück
	Nr. 6590 Abhängeklammer ohne Gelenk	Stahlblech verzinkt	00095504	lose	13,90/Stück

Abhänger

Abbildung	Bezeichnung	Eigenschaften	Teile-Nr.	VPE	Preis [€]
	Nr. 7010B Nonius-Abhänger Unterteil	Länge: 120 mm verzinkt	00077641	100	3,04/Stück
	Nr. 7910E Abhänger	Höhe: 100 mm Breite: 100 mm verzinkt	00078112	100	4,85/Stück
	Montageset enthält: Drahtseil (Länge 1500 mm), Stockschraube mit Seil- Schnellversteller und Deckenbefestiger M6	4er Set für: Selecta one, plus Selecta grande XL (2x) Creaprint one, plus Creaprint grande XL (2x) Corpus S, M, L, XXL Corpus XL (2x) FreeStyle cells Kreis (2x)	00082764	1	40,65/Set ¹
		6er Set für : Selecta grande Creaprint grande Corpus XXL FreeStyle cells Stern (2x) FreeStyle cells Asymmetrisch FreeStyle cells Quadrat	00082763	1	53,15/Set ¹
		3er Set für: Selecta loop FreeStyle cells Asymmetrisch	00082762	1	35,45/Set ¹
		2er Set für FreeStyle Lamellen	00082765	1	24,40/Set ¹
	Montageset Selecta Hemp enthält: Deckenbefestiger M6, Drahtseil, Länge 1500 mm und Stockschraube Mini mit Seil-Schnellversteller	6er Set für Selecta Hemp	00094143	1	75,00/Set ¹
	Montageset Direktmontage enthält: Stockschraube und Z-Haken	2er Set für Selecta, Creaprint und FreeStyle Lamellen	00088137	1	13,05/Set ¹
	Montageset System S 3 enthält: Befestigungsclip mit Aufhängeklammer und Stockschraube mit Kopfgeometrie für Aufhängeklammer	2er Set für FreeStyle Lamellen	00091457	1	18,60/Set ¹

¹ Nur bei Bestellung ohne Deckensegel/Wandabsorber. Der Preis für das Montageset ist im Preis des Deckensegels/Wandabsorbers enthalten.

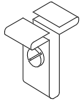
Dekorationsabhängiger

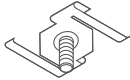
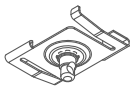
Abbildung	Bezeichnung	Eigenschaften	Teile-Nr.	VPE	Preis [€]
	Nr. 94/1 Schraubklemme für S 3	ohne Schraube Höhe: 24 mm weiß Höchstbelastung 0,09 kN	00054396	50	1,02/Stück
	Nr. 94/2 Schraube und Mutter	für Schraubklemme Nr. 94/1	00077119	50	auf Anfrage
	Nr. 95/15 (15 mm breite Profile) Schraubklemme für S 15 cliq	Gewindebolzen M 6 x 16 mm Belastung: 0,1 kN ¹ weiß vernickelt	00077539	25	3,24/Stück
	Nr. 95/30 (24 mm breite Profile) Schraubklemme für S 3	Gewindebolzen M 6 x 16 mm Belastung: 0,1 kN ¹ weiß vernickelt	00067906	25	3,24/Stück
	Nr. 95/35 (24 mm breite Profile) Schraubklemme für S 3	mit Öse Ø 3,5 mm und Außengewinde M 6 x 4 mm Belastung: 0,1 kN ¹ weiß	00082251	25	3,24/Stück

¹ Bei entsprechend zusätzlich abgehängter Tragkonstruktion. Weitere Informationen siehe [OWA Verlegeanleitung 9801](#).



KOMPONENTEN UND ZUBEHÖR

Befestigungssysteme

■ OWAconstruct

Abbildung	Bezeichnung	Eigenschaften	Teile-Nr.	VPE	Preis [€]
	Nr. 89/4 Setzwerkzeug SWM-SM	passend für Dübel KDM-C	00033541	1	20,05/Stück
	Nr. 97/0 Dübel KDM-C	erforderlicher Bundbohrer: SDS 1 zulässige Last kN Zugzone: 0,50 zulässige Last kN unter Brandbeanspr.: 0,35 Feuerwiderstand in Min.: 90	00041451	100	auf Anfrage
	Nr. 98 Bundbohrer SDS 1	passend für Dübel KDM-C	00001375	1	36,35/Stück

Abbildung	Bezeichnung	Eigenschaften	Teile-Nr.	VPE	Preis [€]
	Nr. 97/21 Ankernagel 6 x 40 mm	Befestigungsdicke: 4,5 mm Spiegel-Wandstärke: 80 mm Bohr-Durchmesser: 6 mm	00052882	100	30,35/ 100 Stück

Abbildung	Bezeichnung	Eigenschaften	Teile-Nr.	VPE	Preis [€]
	Nr. 89/6 Einnietmuttern-Setzzeuge	passend für Nr. 97/30	00062060	1	573,20/Stück
	Nr. 97/30 Einnietmutter	M 6 Stahl	00061831	100	31,35/ 100 Stück
	Nr. 97/32 Selbstsichernde Schraube	M 6 x 16 mm verzinkt	00065771	100	12,11/ 100 Stück

Eingegrenzte Verfügbarkeit je nach Region. Für weitere Informationen wenden Sie sich bitte an unser Customer Service Team: tel: +49 9373 201-0 | info@owa.de



KOMPONENTEN UND ZUBEHÖR

Wandanschlüsse

■ OWAconstruct

Brandschutz: Bei Brandschutz-Decken sind die Wandanschlüsse entsprechend der jeweiligen Prüfberichte auszuführen.

Anmerkung: Wandanschlüsse in nicht geschlossenen Räumen sind so auszubilden, dass ein Anheben der Platten durch Winddruck oder Sog nicht erfolgen kann. Die allgemeinen Grundlagen der [OWA-Verlegeanleitung 9801](#) sind zu beachten.

Achtung: Wandwinkel dürfen bei Abklebarbeiten nicht direkt beklebt werden!

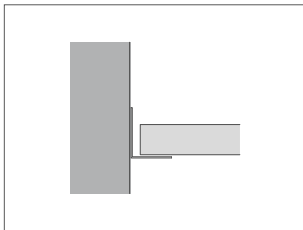

**Nr. 50G, Nr. 51/20, Nr. 51/25,
Nr. 50KB**

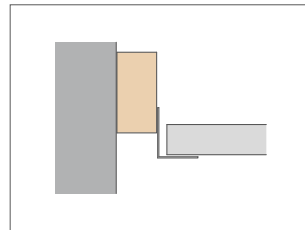

Nr. 50G, Nr. 51/20

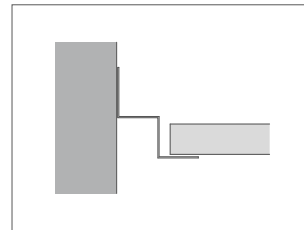

**Nr. 56/20, Nr. 56/21, Nr. 56/23,
Nr. 56/35**

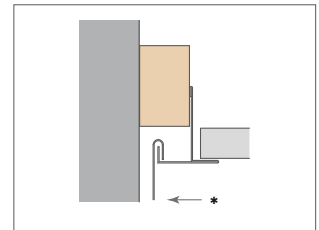

Nr. 8030/15¹

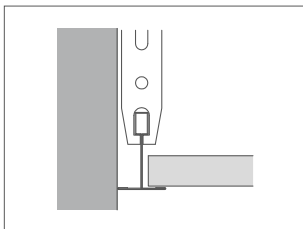

Nr. 45 o. cliq-24-MR
Befestigung an der Rohdecke
(gleitender Anschluss)

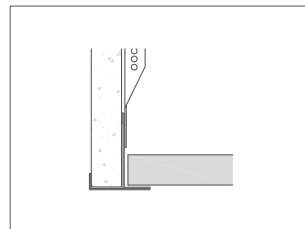

Nr. 8030/13, Nr. 8030/15
Deckenversprung oder
Abschottung

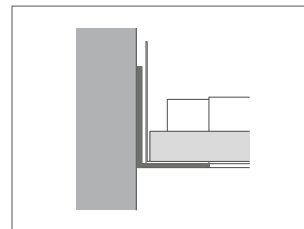

Nr. 51/1
Bandrasterdecken
System S 18p/k

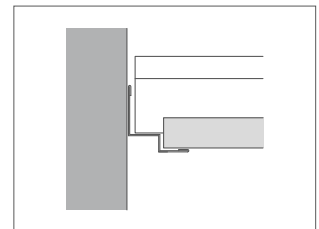

Nr. 50/15
Contura-Decken, System S 3a
und System S 15a cliq

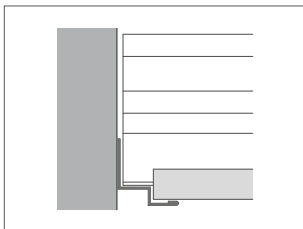

Nr. 50/22
freigesp. Decken,
z. B. Flurdecken mit Contura-Platten
nach System S 6b

¹ * = Befestigung für Dekorationen oder ähnliches. Für Punktlast bis max. 0,07 kN.





KOMPONENTEN UND ZUBEHÖR

Wandprofile

■ OWAconstruct

Maße in mm. Abbildungen können vom tatsächlichen Aussehen abweichen. Gebogene Wandprofile siehe Seite 374.

Achtung: Wandwinkel dürfen bei Abklebarbeiten nicht direkt beklebt werden!

STANDARD-WANDPROFILE

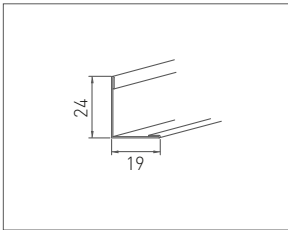

Nr. 50G
0,5 mm dick

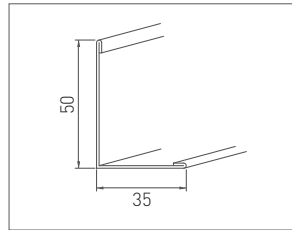

Nr. 51/1
1,0 mm dick

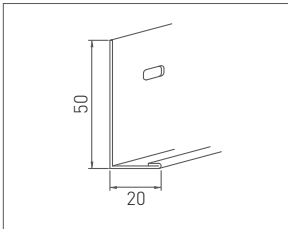

Nr. 51/20
1,0 mm dick

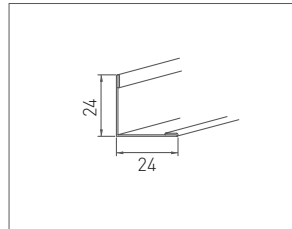

Nr. 51/24G
0,5 mm dick

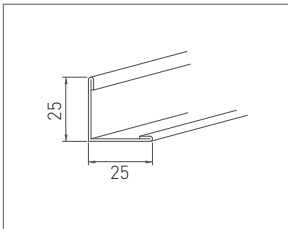

Nr. 51/25
1,0 mm dick

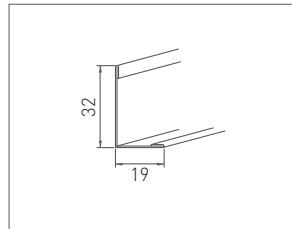

Nr. 51/32G
0,5 mm dick

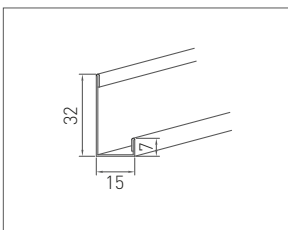

Nr. 1456
0,5 mm dick

STUFENWANDPROFILE

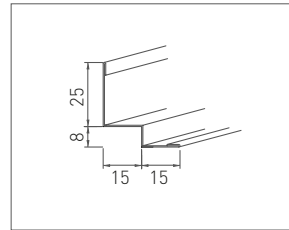

Nr. 50/15
0,5 mm dick

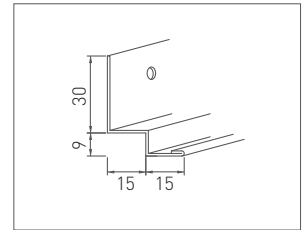

Nr. 50/22
1,0 mm dick, gelocht

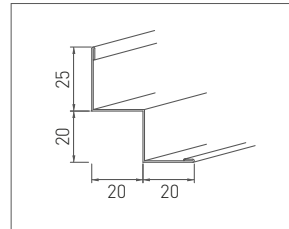

Nr. 56/20 0,6 mm dick
Nr. 56/21 1,0 mm dick
Nr. 56/23 1,5 mm dick

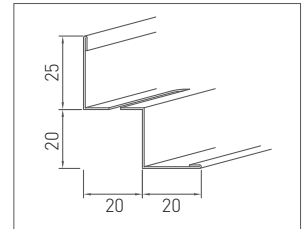

Nr. 56/35
0,6 mm dick
(mit Lüftungsschlitzen)

Wandprofile

WANDPROFILE FÜR ABSCHLUSS VON SYSTEM-DECKENSEGELN

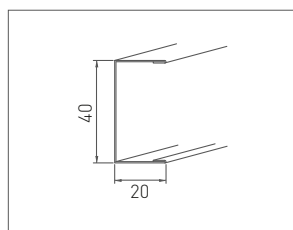

Nr. 57
0,5 mm dick

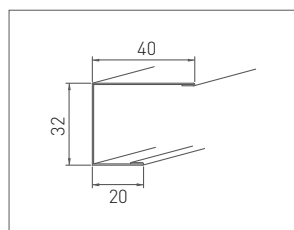

Nr. 57 /10
0,6 mm dick

SPEZIELLE WANDPROFILE FÜR METALLDECKEN

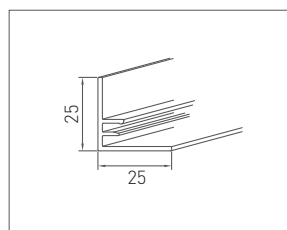

Nr. 50F
1,2 mm dick

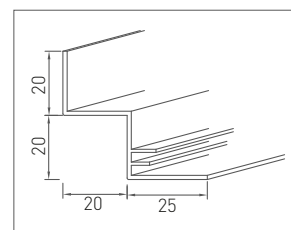

Nr. 5620F
1,2 mm dick

WANDPROFILE FÜR GLEITENDE WAND-ANSCHLÜSSE/DECKENVERSPRÜNGE

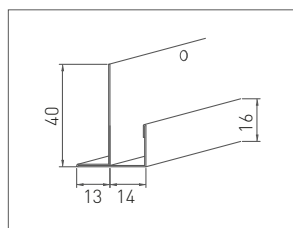

Nr. 8030/13
13er Platte, 0,5 mm dick

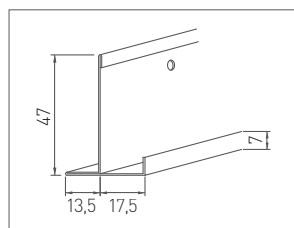

Nr. 8030/15
15er Platte, 0,6 mm dick

WANDPROFIL-FÜLLSTREIFEN ZUM AUSGLEICH VON UNEBENHEITEN

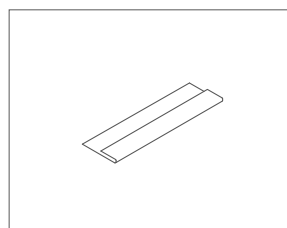

Nr. 8060
Länge: 597 mm

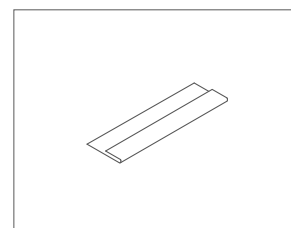

Nr. 8060 /1
Länge: 572 mm

GEBOGENE WANDPROFILE

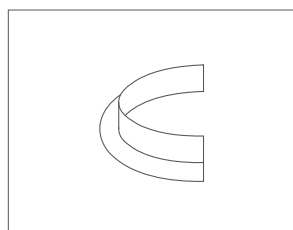

Nr. 8034/1¹
Säulenanschluss Halbring Ø 250 – 500 mm in 50er Schritten;
Höhe: 20 mm, Breite: 20 mm; Dicke: 1,5 mm

WANDPROFIL FÜR OWAplan

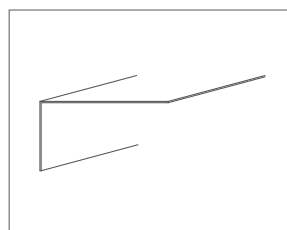

Nr. 51/27
0,7 mm dick

¹ **Achtung:** max. Toleranz Säulendurchmesser ± 3 mm; Anpassung erforderlich



KOMPONENTEN UND ZUBEHÖR

Gebogene Wandprofile

■ OWAconstruct

Mit gebogenen Wandprofilen können Wandanschlüsse für nahezu jeden Durchmesser ausgeführt werden.

Abmessungen:

Die gebogenen Wandprofile sind passend zu den Standardprofilen.

Farbe:

Die Wandprofile werden mit weißer Sichtseite angeboten und sind somit farblich auf alle OWAconstruct Teile abgestimmt. Andere Farben auf Anfrage. Die Farbbehandlung erfolgt radienabhängig durch Nasslackierung oder Pulverbeschichtung, die nicht mit anderen Farben (z. B. Dispersionsfarben) in Kontakt kommen darf. Für die Farbbeschichtung sind kleine Bohrungen im oberen Bereich des senkrechten Schenkels notwendig. Dies ist herstellbedingt und berechtigt nicht zu Reklamationen.

Brandschutz:

Gebogene Wandprofile in Stahl können auch bei OWA-Decken mit Brandschutzanforderung eingesetzt werden. Bei Fragen steht Ihnen gerne unser kompetenter Ansprechpartner zur Verfügung.

Sonderwandprofile:

Sonderwandprofile, wie z. B. gebogene F-Profile oder andere Profilabmessungen, sind auf Anfrage lieferbar. Dazu benötigen wir eine Skizze mit den gewünschten Abmessungen.

Abbildung	Bezeichnung	Eigenschaften	Teile-Nr.	VPE	Preis [€]
	Nr. 8034/1 Säulenanschluss Halbring Säulenhälfte nach AUSSEN gebogen, mit ca. 30 mm Überlänge	Höhe: 20 mm			
		Breite: 20 mm			ohne
		Dicke: 1,5 mm			Einstellkosten
		Sichtseite: weiß			
		Material: Aluminium			
		Durchmesser: 250 mm	00013002	lose	26,45/Stück
		Durchmesser: 300 mm	00045344	lose	27,00/Stück
		Durchmesser: 350 mm	00010716	lose	27,70/Stück
Durchmesser: 400 mm	00012348	lose	28,35/Stück		
Durchmesser: 450 mm	00012357	lose	28,65/Stück		
Durchmesser: 500 mm	00012784	lose	29,05/Stück		
für weitere Durchmesser siehe Nr. 50A					

Wir bieten eine Vielzahl weiterer gebogener Wandprofile. Eine Übersicht der Möglichkeiten finden Sie auf den folgenden Seiten.

Für Bestellungen nutzen Sie bitte unsere Bestellformulare

Bestellbogen für nach AUSSEN gebogene Wandprofile:

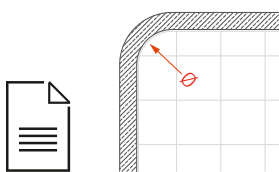

Bestellbogen für nach INNEN gebogene Wandprofile

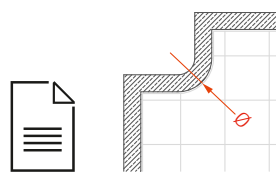

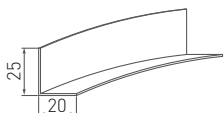
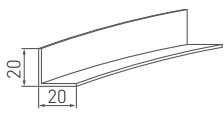
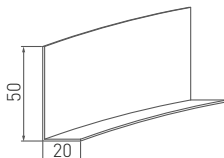

Gebogene Wandprofile

Details	Beschreibung	Preis [€]		
		Ringgröße	1 – 40 Stück	41 – 100 Stück
Nr. 50G Wandprofil gebogen Material: Stahlblech verzinkt Abmessung: 25/20 mm Dicke: 1,0 mm Sichtseite: weiß 	Säulenhälbringe nach AUSSSEN ¹ gebogen mit ca. 30 mm Überlänge Bedarf 2 Stück pro Säule kleinere Durchmesser auf Anfrage	Ø 180 – 250 mm	28,40/Stück	26,50/Stück
		Ø 251 – 350 mm	29,80/Stück	27,80/Stück
		Ø 351 – 500 mm	33,75/Stück	31,35/Stück
		Ø 501 – 700 mm	48,35/Stück	45,30/Stück
		Ø 701 – 1200 mm	69,60/Stück	65,15/Stück
		Ø 1201 – 1500 mm	73,90/Stück	69,05/Stück
	Großradien – Abgabe nur in vollen lfm. mit ca. 30 mm Überlänge Ø ≥ 1500 mm	Großradien	1 – 40 Stück	41 – 100 Stück
		nach außen gebogen	42,45/lfm	40,20/lfm
		nach innen gebogen	45,00/lfm	42,50/lfm
		zzgl. Rüstkosten je Biegerichtung 76,75 € und Einstellkosten je Durchmesser 58,80 €		
Nr. 50A Wandprofil gebogen Material: Aluminium Abmessung: 20/20 mm Dicke: 1,5 mm Sichtseite: weiß 	Säulenhälbringe nach AUSSSEN ¹ gebogen mit ca. 30 mm Überlänge Bedarf 2 Stück pro Säule kleinere Durchmesser auf Anfrage	Ø 180 – 350 mm	27,90/Stück	26,05/Stück
		Ø 351 – 500 mm	30,55/Stück	28,50/Stück
		Ø 501 – 700 mm	34,65/Stück	32,80/Stück
		Ø 701 – 950 mm	44,75/Stück	42,10/Stück
		Ø 951 – 1400 mm	58,05/Stück	54,75/Stück
		Ø 1401 – 2000 mm	70,35/Stück	65,85/Stück
	Großradien – Abgabe nur in vollen lfm. mit ca. 30 mm Überlänge Ø ≥ 2000 mm	Großradien	1 – 40 Stück	41 – 100 Stück
		nach außen gebogen	38,35/lfm	36,50/lfm
		nach innen gebogen	40,65/lfm	38,60/lfm
		zzgl. Rüstkosten je Biegerichtung 76,75 € und Einstellkosten je Durchmesser 58,80 €		
Nr. 51/20 Wandprofil gebogen Material: Stahlblech verzinkt Abmessung: 50/20 mm Dicke: 1,0 mm Sichtseite: weiß 	Säulenhälbringe nach AUSSSEN ¹ gebogen mit ca. 30 mm Überlänge Bedarf 2 Stück pro Säule kleinere Durchmesser auf Anfrage	Ø 300 – 350 mm	37,60/Stück	34,80/Stück
		Ø 351 – 500 mm	42,45/Stück	39,20/Stück
		Ø 501 – 700 mm	58,85/Stück	54,75/Stück
		Ø 701 – 1200 mm	83,10/Stück	77,30/Stück
		Ø 1201 – 1500 mm	89,75/Stück	83,30/Stück
		Großradien – Abgabe nur in vollen lfm. mit ca. 30 mm Überlänge Ø ≥ 1500 mm	Großradien	1 – 40 Stück
	nach außen gebogen		50,40/lfm	47,35/lfm
	nach innen gebogen		53,70/lfm	50,35/lfm
	zzgl. Rüstkosten je Biegerichtung 76,75 € und Einstellkosten je Durchmesser 69,05 €			

Weitere Ausführungen: Stahlblech verzinkt bzw. Aluminium unbehandelt / RAL-Farben auf Anfrage

¹ Säulenhälbringe nach INNEN gebogen auf Anfrage

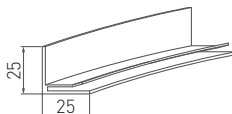
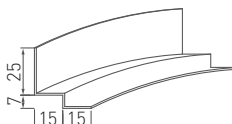
Gebogene Wandprofile

Details	Beschreibung	Preis [€]		
		Ringgröße	1 – 40 Stück	41 – 100 Stück
Nr. 50F Wandprofil gebogen für OWAtecta Material: Aluminium Abmessung: 25/25 mm Dicke: 1,5 mm Sichtseite: weiß 	Säulenhälbringe nach AUSSEN ¹ gebogen mit ca. 30 mm Überlänge Bedarf 2 Stück pro Säule kleinere Durchmesser auf Anfrage	Ø 180 – 350 mm	35,40/Stück	32,85/Stück
		Ø 351 – 500 mm	38,35/Stück	35,50/Stück
		Ø 501 – 700 mm	50,75/Stück	47,50/Stück
		Ø 701 – 950 mm	56,25/Stück	52,45/Stück
		Ø 951 – 1400 mm	73,05/Stück	68,25/Stück
		Ø 1401 – 2000 mm	90,55/Stück	84,00/Stück
	Großradien – Abgabe nur in vollen lfm. mit ca. 30 mm Überlänge Ø ≥ 2000 mm	Großradien	1 – 40 Stück	41 – 100 Stück
		nach außen gebogen	43,60/lfm	41,25/lfm
		nach innen gebogen	46,80/lfm	44,10/lfm
		zzgl. Rüstkosten je Biegerichtung 76,75 € und Einstellkosten je Durchmesser 53,70 €		
Nr. 50/15 Contura-Wandprofil gebogen Material: Stahlblech verzinkt Abmessung: 25/15/7/15 mm Dicke: 1,0 mm Sichtseite: weiß 	Säulenhälbringe nach AUSSEN ¹ gebogen mit ca. 30 mm Überlänge Bedarf 2 Stück pro Säule kleinere Durchmesser auf Anfrage	Ø 200 – 250 mm	41,70/Stück	38,75/Stück
		Ø 251 – 350 mm	46,80/Stück	43,35/Stück
		Ø 351 – 500 mm	51,95/Stück	47,95/Stück
		Ø 501 – 700 mm	71,35/Stück	66,30/Stück
		Ø 701 – 1200 mm	95,90/Stück	89,10/Stück
		Ø 1201 – 1500 mm	102,55/Stück	95,10/Stück
	Großradien – Abgabe nur in vollen lfm. mit ca. 30 mm Überlänge Ø ≥ 1500 mm	Großradien	1 – 40 Stück	41 – 100 Stück
		nach außen gebogen	53,20/lfm	49,85/lfm
		nach innen gebogen	55,00/lfm	51,50/lfm
		zzgl. Rüstkosten je Biegerichtung 102,30 € und Einstellkosten je Durchmesser 58,80 €		
Nr. 50/15A Contura-Wandprofil gebogen Material: Aluminium Abmessung: 25/15/7/15 mm Dicke: 1,5 mm Sichtseite: weiß 	Säulenhälbringe nach AUSSEN ¹ gebogen mit ca. 30 mm Überlänge Bedarf 2 Stück pro Säule kleinere Durchmesser auf Anfrage	Ø 230 – 400 mm	45,40/Stück	42,10/Stück
		Ø 401 – 500 mm	48,20/Stück	44,60/Stück
		Ø 501 – 700 mm	60,10/Stück	56,20/Stück
		Ø 701 – 900 mm	65,60/Stück	61,30/Stück
		Ø 901 – 1400 mm	82,35/Stück	76,90/Stück
		Ø 1401 – 2000 mm	98,20/Stück	91,50/Stück
	Großradien – Abgabe nur in vollen lfm. mit ca. 30 mm Überlänge Ø ≥ 2000 mm	Großradien	1 – 40 Stück	41 – 100 Stück
		nach außen gebogen	45,40/lfm	42,85/lfm
		nach innen gebogen	49,10/lfm	46,20/lfm
		zzgl. Rüstkosten je Biegerichtung 102,30 € und Einstellkosten je Durchmesser 58,80 €		

¹ Säulenhälbringe nach INNEN gebogen auf Anfrage

Gebogene Wandprofile

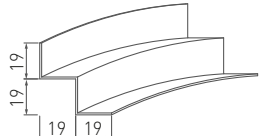
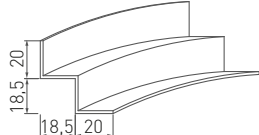
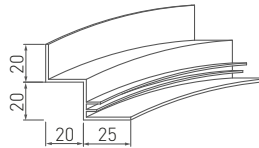
Details	Beschreibung	Preis [€]		
		Ringgröße	1 – 40 Stück	41 – 100 Stück
Nr. 56/20 Stufenwandprofil gebogen Material: Stahlblech verzinkt Abmessung: 19/19/19/19 mm Dicke: 1,0 mm Sichtseite: weiß 	Säulenhälfte nach AUSSEN ¹ gebogen mit ca. 30 mm Überlänge Bedarf 2 Stück pro Säule kleinere Durchmesser auf Anfrage	Ø 200 – 250 mm	41,20/Stück	38,25/Stück
		Ø 251 – 350 mm	47,30/Stück	43,80/Stück
		Ø 351 – 500 mm	53,20/Stück	49,10/Stück
		Ø 501 – 700 mm	70,60/Stück	65,65/Stück
		Ø 701 – 1200 mm	98,20/Stück	91,20/Stück
		Ø 1201 – 1500 mm	106,65/Stück	98,80/Stück
	Großradien – Abgabe nur in vollen lfm. mit ca. 30 mm Überlänge Ø ≥ 1500 mm	Großradien	1 – 40 Stück	41 – 100 Stück
		nach außen gebogen	56,00/lfm	52,40/lfm
		nach innen gebogen	59,35/lfm	55,40/lfm
		zzgl. Rüstkosten je Biegerichtung 102,30 € und Einstellkosten je Durchmesser 76,75 €		
Nr. 56/20A Stufenwandprofil gebogen Material: Aluminium Abmessung: 20/18,5/18,5/20 mm Dicke: 1,5 mm Sichtseite: weiß 	Säulenhälfte nach AUSSEN ¹ gebogen mit ca. 30 mm Überlänge Bedarf 2 Stück pro Säule kleinere Durchmesser auf Anfrage	Ø 230 – 400 mm	49,35/Stück	45,65/Stück
		Ø 401 – 500 mm	50,65/Stück	46,80/Stück
		Ø 501 – 700 mm	69,05/Stück	64,25/Stück
		Ø 701 – 900 mm	70,85/Stück	65,85/Stück
		Ø 901 – 1400 mm	88,00/Stück	81,95/Stück
		Ø 1401 – 2000 mm	99,25/Stück	92,10/Stück
	Großradien – Abgabe nur in vollen lfm. mit ca. 30 mm Überlänge Ø ≥ 2000 mm	Großradien	1 – 40 Stück	41 – 100 Stück
		nach außen gebogen	44,75/lfm	42,25/lfm
		nach innen gebogen	51,15/lfm	48,05/lfm
		zzgl. Rüstkosten je Biegerichtung 102,30 € und Einstellkosten je Durchmesser 58,80 €		
Nr. 56/20F Stufenwandprofil gebogen für OWAtecta Material: Aluminium Abmessung: 20/20/20/25 mm Dicke: 1,5 mm Sichtseite: weiß 	Säulenhälfte nach AUSSEN ¹ gebogen mit ca. 30 mm Überlänge Bedarf 2 Stück pro Säule kleinere Durchmesser auf Anfrage	Ø 250 – 400 mm	49,60/Stück	45,85/Stück
		Ø 401 – 700 mm	64,70/Stück	60,35/Stück
		Ø 701 – 900 mm	70,35/Stück	65,40/Stück
		Ø 901 – 1400 mm	89,50/Stück	83,35/Stück
		Ø 1401 – 2000 mm	108,20/Stück	100,15/Stück
		Großradien – Abgabe nur in vollen lfm. mit ca. 30 mm Überlänge Ø ≥ 2000 mm	Großradien	1 – 40 Stück
	nach außen gebogen		50,00/lfm	47,00/lfm
	nach innen gebogen		53,95/lfm	50,55/lfm
	zzgl. Rüstkosten je Biegerichtung 102,30 € und Einstellkosten je Durchmesser 63,95 €			

¹ Säulenhälfte nach INNEN gebogen auf Anfrage

Gebogene Wandprofile

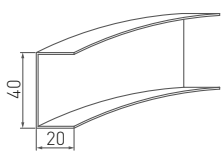
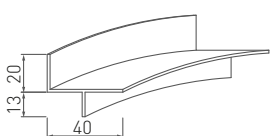
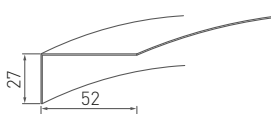
Details	Beschreibung	Preis [€]				
		Ringgröße	1 – 40 Stück	41 – 100 Stück		
Nr. 57 Wandprofil gebogen Material: Stahlblech verzinkt Abmessung: 20/40/20 mm Dicke: 1,0 mm Sichtseite: weiß 	Säulenhälfte nach AUSSEN ¹ gebogen mit ca. 30 mm Überlänge Bedarf 2 Stück pro Säule kleinere Durchmesser auf Anfrage Großradien – Abgabe nur in vollen lfm. mit ca. 30 mm Überlänge Ø ≥ 1500 mm	Ø 200 – 250 mm	43,25/Stück	40,10/Stück		
		Ø 251 – 350 mm	47,60/Stück	44,00/Stück		
		Ø 351 – 500 mm	53,45/Stück	49,30/Stück		
		Ø 501 – 700 mm	71,10/Stück	66,10/Stück		
		Ø 701 – 1200 mm	100,00/Stück	92,80/Stück		
		Ø 1201 – 1500 mm	107,70/Stück	99,70/Stück		
		Großradien	1 – 40 Stück	41 – 100 Stück		
		nach außen gebogen	57,05/lfm	53,35/lfm		
		nach innen gebogen	58,60/lfm	54,70/lfm		
		zzgl. Rüstkosten je Biegerichtung 102,30 € und Einstellkosten je Durchmesser 76,75 €				
Nr. 57/11 Wandprofil gebogen für Gipsdecken Material: Aluminium Abmessung: 20/40/13 mm Dicke: 1,5 mm Sichtseite: Alu 	Säulenhälfte nach AUSSEN ¹ gebogen mit ca. 30 mm Überlänge Bedarf 2 Stück pro Säule kleinere Durchmesser auf Anfrage Großradien – Abgabe nur in vollen lfm. mit ca. 30 mm Überlänge Ø ≥ 2000 mm	Ø 300 – 400 mm	44,65/Stück	41,40/Stück		
		Ø 401 – 500 mm	46,80/Stück	43,35/Stück		
		Ø 501 – 900 mm	62,40/Stück	58,25/Stück		
		Ø 901 – 1300 mm	77,00/Stück	72,05/Stück		
		Ø 1301 – 2000 mm	97,95/Stück	90,95/Stück		
		Großradien	1 – 40 Stück	41 – 100 Stück		
		nach außen gebogen	45,00/lfm	42,50/lfm		
		nach innen gebogen	48,35/lfm	48,85/lfm		
		zzgl. Rüstkosten je Biegerichtung 102,30 € und Einstellkosten je Durchmesser 69,05 €				
		Nr. 51/27-0 Wandprofil gebogen für OWAplan Material: Stahl Abmessung: 27/52 mm Dicke: 2,0 mm Sichtseite: weiß 	Säulenhälfte nach AUSSEN ¹ gebogen mit ca. 30 mm Überlänge Bedarf 2 Stück pro Säule kleinere Durchmesser auf Anfrage Großradien – Abgabe nur in vollen lfm. mit ca. 30 mm Überlänge Ø ≥ 1500 mm	Ø 400 – 500 mm	76,20/Stück	70,40/Stück
Ø 501 – 700 mm	91,55/Stück			84,20/Stück		
Ø 701 – 1200 mm	129,40/Stück			119,00/Stück		
Ø 1201 – 1500 mm	142,45/Stück			130,75/Stück		
Großradien	1 – 40 Stück			41 – 100 Stück		
nach außen gebogen	75,95/lfm			70,35/lfm		
nach innen gebogen	78,00/lfm			72,20/lfm		
zzgl. Rüstkosten je Biegerichtung 76,75 € und Einstellkosten je Durchmesser 110,00 €						

¹ Säulenhälfte nach INNEN gebogen auf Anfrage









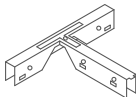
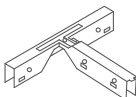

KOMPONENTEN UND ZUBEHÖR

Sonstiges Zubehör

■ OWAconstruct

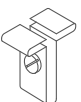
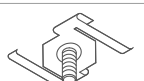
Abbildung	Bezeichnung	Eigenschaften	Teile-Nr.	VPE	Preis [€]
	Nr. 42/... Contura-Füllstück	Höhe: Sichtbreite (a): Farbe:			
	Nr. 42/15	8 mm 15 mm weiß	00050462	100	0,35/Stück
	Nr. 42/24	8 mm 24 mm weiß	00050460	100	0,35/Stück
	Nr. 42/100	8 mm 100 mm weiß	00057388	100	0,71/Stück
	Nr. 42/125	8 mm 125 mm weiß	00057389	100	1,49/Stück
	Nr. 42/15K8 Contura Füllstück	für System S 15a cliq (Kante 15g) und S 45 (Kante 16) Höhe: Sichtbreite (a): Farbe:			
		8 mm 15 mm weiß	00066079	100	0,34/Stück
	Nr. 42/24K8 Contura Füllstück	für System S 33 (Kante 07) Höhe: Sichtbreite (a): Farbe:			
		8 mm 24 mm weiß	00066078	100	0,34/Stück
	Nr. 43 Abstandshalter	verzinkt für Raster: Länge:			
		600 mm 625,5 mm	00055418	50	4,47/m
		625 mm 650,5 mm	00055419	50	4,47/m
		1200 mm 1225,5 mm	00056382	50	4,47/m
		1250 mm 1275,5 mm	00055420	50	4,47/m
	Nr. 43/1 Abstandshalter	verzinkt für Raster: 600/625 mm Länge: 655,5 mm	00057339	50	3,81/Stück
	Nr. 44 Druckfeder	Höhe: 30 mm	00070393	500	0,29/Stück
	Nr. 52 Wandklammer	Breite: 16 mm Länge: 110 mm brüniert	00054531	100	0,29/Stück
	Innenecke	Sichtseite weiß Schenkellänge: 55 mm			
	Nr. 54	für 19 mm Flansch	00053800	50	0,49/Stück
	Nr. 54/1	für 24 mm Flansch	00053799	50	0,49/Stück
	Außenecke	Sichtseite weiß Schenkellänge: 60 mm			
	Nr. 54/50	für 19 mm Flansch	00053775	50	0,49/Stück
	Nr. 54/50/1	für 24 mm Flansch	00053801	50	0,49/Stück
	Nr. 55/1 Innenecke für Contura-Stufenwandprofil Nr. 50/15 und Nr. 50/22	Sichtseite weiß Schenkellänge: 72 mm	00053803	50	1,97/Stück
	Nr. 55/2 Außenecke für Contura-Stufenwandprofil Nr. 50/15 und Nr. 50/22	Sichtseite weiß Schenkellänge: 57 mm	00053804	50	1,97/Stück
	Nr. 55/3 Innenecke für Stufenwandprofil Nr. 56/20, Nr. 56/21 und Nr. 56/35	Sichtseite weiß Schenkellänge: 80 mm	00053805	50	2,36/Stück
	Nr. 55/4 Außenecke für Stufenwandprofil Nr. 56/20, Nr. 56/21 und Nr. 56/35	Sichtseite weiß Schenkellänge: 57 mm	00053808	50	2,36/Stück



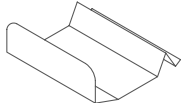

Sonstiges Zubehör

Abbildung	Bezeichnung	Eigenschaften	Teile-Nr.	VPE	Preis [€]
	Nr. 61/1¹ T-Verbinder passend zu cliq-MR und Nr. 45	Länge: 75 mm Breite: 100 mm verzinkt	00001579	100	1,46/Stück
	Nr. 61/2¹ T-Verbinder passend zu Nr. 80/50G-80/150G	Länge: 75 mm Breite: 100 mm verzinkt	00059662	100	1,60/Stück
	Nr. 62 Klemmblech	Format: 50 x 55 mm verzinkt	00057228	100	0,45/Stück
	Nr. 66E Sicherungsclip	verzinkt	00078108	100	0,49/Stück
	Nr. 93C Kreuzverbinder	Länge: 54 mm Höhe: 29 mm Breite: 26 mm verzinkt	00085121	100	0,71/Stück
	Nr. 93E Kreuzverbinder von Klemmprofil auf Klemmprofil	Höhe: 55 mm Breite: 28 mm verzinkt	00077584	100	0,57/Stück
	Nr. 94/1 Schraubklemme für S 3	ohne Schraube Höhe: 24 mm weiß Höchstbelastung: 0,09 kN	00054396	50	1,02/Stück
	Nr. 94/2 Schraube und Mutter	für Schraubklemme Nr. 94/1	00077119	50	auf Anfrage
	Nr. 95/15 (15 mm breite Profile) Schraubklemme für S 15 cliq	Gewindebolzen M 6 x 16 mm Belastung: 0,1 kN ² weiß vernickelt	00077539	25	3,24/Stück
	Nr. 95/30 (24 mm breite Profile) Schraubklemme für S 3	Gewindebolzen M 6 x 16 mm Belastung: 0,1 kN ² weiß vernickelt	00067906	25	3,24/Stück
	Nr. 95/35 (24 mm breite Profile) Schraubklemme für S 3	mit Öse Ø 3,5 mm und Außengewinde M 6 x 4 mm Belastung: 0,1 kN ² weiß	00082251	25	3,24/Stück
	Nr. 819 Druckfeder für OWA-Nr. 45, 46, 47, 45KB, 46KB, 47KB, cliq-24-MR, cliq-24-CT, lang, cliq-15-MR, cliq-15-CT kurz und lang	korrosionsbeständig	00085623	500	0,19/Stück
	Nr. 935 Druckfeder für System S 33 und S 45	Länge: 43 mm Breite: 19,5 mm	00083914	100	0,40/Stück
	Nr. 5210 Wandklammer	Breite: 16 mm Länge: 82 mm korrosionsbeständig	00085624	500	0,39/Stück
	Nr. 5220 Wandklammer für alle Alu-F-Wandprofile	Breite: 37 mm Länge: 40 mm	00069431	100	0,34/Stück

¹ nur für Hilfskonstruktionen ohne statischen Nachweis

² Bei entsprechend zusätzlich abgehängter Tragkonstruktion. Weitere Informationen siehe [OWA Verlegeanleitung 9801](#).

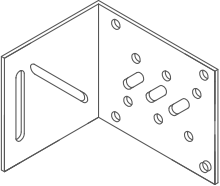
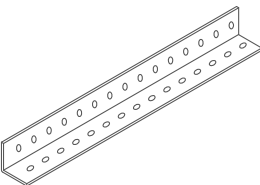
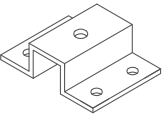

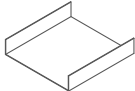
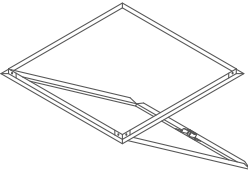
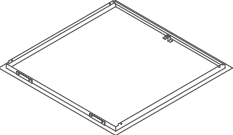
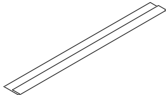
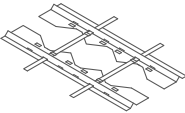



Sonstiges Zubehör

Abbildung	Bezeichnung	Eigenschaften	Teile-Nr.	VPE	Preis [€]
	Nr. 6520 Unterlegeplatte	Abmessung 60 x 28 x 5 mm Bohrung Ø 10,5 mm	00067313	25	4,77/Stück
	Nr. 6540 Selbstbohrende Schraube	Ø 6,3 mm x 19 mm	00067315	500	0,27/Stück
	Nr. 6550 Montageset	M 8 x 20 mm Schraube, Beilagscheibe und Mutter	00067316	100	0,27/Stück
	Nr. 6560 Anschlusswinkel	118 x 97 x 97 x 3 mm Bohrungen und Langlöcher für M 8	00067317	25	13,07/Stück
	Nr. 6570 Rostwinkel	28 x 28 x 2 mm Länge: 4000 mm	00067318	8	5,98/m
	Nr. 6580 Adapter	Länge: 94 mm Breite: 67 mm Gesamthöhe: 28 mm Bohrung für Gewindestab M10 4 x Bohrung Ø 8,5 mm	00067319	lose	22,75/Stück
	Nr. 8017 Verbindungswinkel	Schenkellänge: 30 mm Höhe: 22 mm Dicke: 0,75 mm verzinkt	00069794	50	0,97/Stück
	Nr. 8210B Verbinder	Länge: 100 mm Breite: 97 mm verzinkt	00077640	10	3,04/Stück
	Nr. 8032 Revisionsklappe (ohne Platte)	Stahlblech verzinkt geeignet für die Systeme S 3, S 3 cliq, S 3a, S 3a cliq, S 15 cliq und S 15a cliq Sichtflächen weiß Rastermaß: 625 x 625 mm Rastermaß: 600 x 600 mm	00045994 00045312	lose lose	219,50/Stück 219,50/Stück
	Nr. 8032-sports Revisionsklappe mit geschlossenem Stahlblechdeckel	Stahlblech verzinkt inklusive 4 Stück Distanzhölzer geeignet für System S 3 sports Sichtflächen weiß Rastermaß: 625 x 625 mm	00081241	lose	381,10/Stück
	Wandprofil-Füllstreifen für sichtbare Schienensysteme	Sichtseite weiß			
	Nr. 8060¹	Länge: 597 mm (für Raster 625 mm)	00001526	200	0,93/Stück
	Nr. 8060/1¹	Länge: 572 mm (für Raster 600 mm)	00001531	200	0,93/Stück
	Montagerrahmen für Einbastrahler				
	Nr. 8069/0²	Länge: 594 mm (Raster 600 mm)	00081054	25	15,45/Stück
	Nr. 8069/1²	Länge: 619 mm (Raster 625 mm)	00081053	lose	15,45/Stück
	Nr. 8069/2	Länge: 294 mm (Raster 300 mm)	00081050	50	10,89/Stück
	Nr. 8069/3	Länge: 306 mm (Raster 312,5 mm)	00081051	50	12,46/Stück
	Nr. 8069/4	Länge: 394 mm (Raster 400 mm)	00081052	25	12,36/Stück

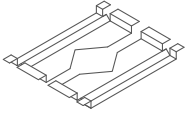
¹ Auslaufartikel – nur solange der Vorrat reicht

² inkl. Verbindungsstreifen

Sonstiges Zubehör











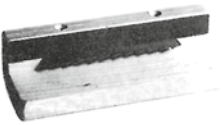





Abbildung	Bezeichnung	Eigenschaften	Teile-Nr.	VPE	Preis [€]
	Nr. 8069/6	Länge: 340 mm für OWAplan/RAW	00055544	lose	129,00/Stück
	Nr. 8900 Dichtband für Rein- und Sterilräume und OWAlux-Decken	Breite: 9 mm Höhe: 3 mm Länge: 100 m Farbe: weiß einseitig selbstklebend	00073055	100 m	0,39/m
	Nr. 99006 Demontagewerkzeug	Werkzeug zum Öffnen von OWAtecta Metallkassetten	00088560	lose	20,30/Stück
	Nr. 99009 Wandklammer	verzinkt	00083152	100	0,81/Stück
	Nr. 99010 Wandklammer für Stufenwandprofil Nr. 50/15	verzinkt	00083153	100	0,71/Stück
	Nr. 99308 Fugenband, anthrazit	Breite: 9 mm Dicke: 3 mm Rolle à 25 m	00078524	25 m	0,48/m
	Verbindungsklammer	für Selecta, Creaprint und FreeStyle Lamellen	00080545	25	31,80/Paket
	Kunststoff-Pin	für FreeStyle Lamellen	00082538	200	247,20/Paket



KOMPONENTEN UND ZUBEHÖR

Montagewerkzeuge

■ OWAconstruct

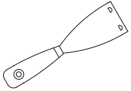
Abbildung	Bezeichnung	Eigenschaften	Teile-Nr.	VPE	Preis [€]
	Nr. 99/07  Kante 1 Hobel	geeignet zum Herstellen der Plattenkantenausbildung „genutet und hinterschnitten“ (Kante 1)	00084682	lose	61,60/Stück
	Contura-Hobel	geeignet zum Ausfälen der Rand- bzw. Anschlussplatten			
	Nr. 99/11/6  Nr. 99/11/7  Nr. 99/11/15  Nr. 99/11/22  Nr. 99/11/23 	für K 6 für K 7 für K 15 für 20-mm-Platten K 15b für 15-mm-Platten K 15b	00081756 00080540 00080541 00066756 00067325	lose lose lose lose lose	80,90/Stück 80,90/Stück 80,90/Stück 80,90/Stück 80,90/Stück
	Nr. 99/18  OWA-Profil-Farbe	Farbe: weiß Menge: 200 ml Gewicht: 240 g/Dose zum Ausbessern kleiner Kratzer, Anschnittstellen etc.	00020448	1	25,95/Stück
	Nr. 99/18KB  2-Komponenten-Ausbesserungslack	Dose 750 ml + Härter Achtung: Reaktionshärter nur die gewünschte Farbmenge mischen Farbe: schwarz	00053001	1	109,35/Stück
	Nr. 99/20 OWA-Montagehandschuhe		00084338	12	2,17/Pair
	Nr. 99/24 Klebstoff für OWA-Brandschutzkoffer	Kartusche à 310 ml Nicht unter 5 °C bzw. über 30 °C lagern und nach dem Öffnen zügig verbrauchen.	00056803	12	10,48/Stück
	Nr. 99/28 OWAconstruct Brandschutzkitt	Kartusche à 310 ml	00088171	lose	44,90/Stück
	Nr. 1808 Ersatzmesser	für Contura-Hobel	00001808	10	18,25/Paket
	OWA-Ausbesserungs-Set	Gewicht: ca. 135 g/Dose			
	Nr. 99723 Nr. 99724	Standard (passend für alle Oberflächen) Cosmos (passend für Cosmos Platten)	00001668 00045414	1 1	8,68/Stück 8,68/Stück
	Nr. 99006 Demontagewerkzeug	Werkzeug zum Öffnen von OWAtecta Metallkassetten	00088560	lose	20,30/Stück
	Natura Kleber Torggler Strong	für Natura – Hanfstrohplatten Kartusche à 290 ml	00095497	lose	20,95/Stück

 Eingeschränkte Verfügbarkeit je nach Region. Für weitere Informationen wenden Sie sich bitte an unser Customer Service Team: tel: +49 9373 201-0 | info@owa.de



KOMPONENTEN UND ZUBEHÖR

Verzeichnis



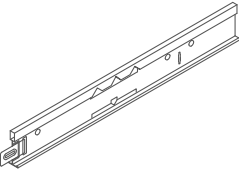
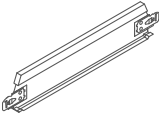
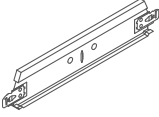
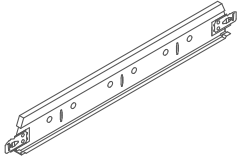
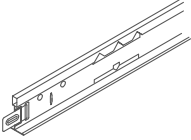
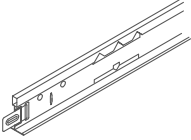





■ OWAconstruct

Abbildung	Bezeichnung	Eigenschaften	Teile-Nr.	VPE	Preis [€]
	cliq-15-MR Tragprofil 15 mm breit	Höhe: 38 mm			
		Sichtseite weiß			
		Länge: 3000 mm	00068517	20	1,97/m
		Länge: 3125 mm	00068514	20	1,97/m
	cliq-15-CT Verbindungsprofil kurz, 15 mm breit, gekröpft	Höhe: 38 mm			
		Sichtseite weiß			
		Länge: 300 mm	00069315	60	2,25/Stück
		Länge: 312,5 mm	00069316	60	2,16/Stück
	cliq-15-CT Verbindungsprofil lang, 15 mm breit, gekröpft	Länge: 400 mm	00069317	60	2,16/Stück
		Sichtseite weiß			
		Länge: 600 mm	00068518	60	1,97/m
	cliq-15-CT Verbindungsprofil lang, 15 mm breit, gekröpft	Länge: 625 mm	00068515	60	1,97/m
	cliq-24-MR Tragprofil 24 mm breit	Höhe: 38 mm			
		Sichtseite weiß			
		Länge: 3600 mm	00066020	20	1,87/m
		Länge: 3750 mm	00066017	20	1,87/m
	cliq-24-MR Tragprofil 24 mm breit	Sichtseite schwarz matt – Anti-Fingerprint (ähnl. RAL 9004)			
		Länge: 3600 mm	00093599	20	2,99/m
		Länge: 3750 mm	00093603	20	2,99/m
		Sichtseite schwarz (ähnl. RAL 9005)			
		Länge: 3600 mm	00079663	20	2,73/m
		Länge: 3750 mm	00068891	20	2,73/m
		Sichtseite weißaluminium (ähnl. RAL 9006)			
		Länge: 3600 mm	00091272	20	2,73/m
		Länge: 3750 mm	00068888	20	2,73/m
		Sichtseite Sinfonia grau (ähnl. RAL 7004)			
		Länge: 3600 mm	00071607	20	6,19/m
		Länge: 3750 mm	00071431	20	6,19/m

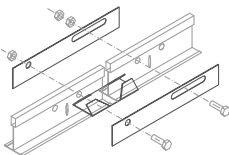
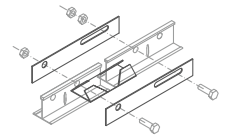
Verzeichnis

Abbildung	Bezeichnung	Eigenschaften	Teile-Nr.	VPE	Preis [€]	
 	cliq-24-CT Verbindungsprofil kurz, 24 mm breit, gekröpft	Höhe: 25 mm				
		Sichtseite weiß				
		Länge: 300 mm	00066207	60	2,03/Stück	
		Länge: 312,5 mm	00066209	60	2,03/Stück	
		Länge: 400 mm	00069318	60	1,97/Stück	
		Sichtseite weiß				
		Länge: 600 mm	00061863	60	1,87/m	
		Länge: 625 mm	00061862	60	1,87/m	
		Sichtseite schwarz matt – Anti-Fingerprint (ähnl. RAL 9004)				
		Länge: 600 mm	00093600	60	2,99/m	
		Länge: 625 mm	00093601	60	2,99/m	
		Sichtseite schwarz (ähnl. RAL 9005)				
		Länge: 600 mm	00079665	60	2,73/m	
		Länge: 625 mm	00068892	60	2,73/m	
Sichtseite weißaluminium (ähnl. RAL 9006)						
Länge: 600 mm	00091273	60	2,73/m			
Länge: 625 mm	00068889	60	2,73/m			
Sichtseite Sinfonia grau (ähnl. RAL 7004)						
Länge: 600 mm	00071609	60	6,19/m			
Länge: 625 mm	00071432	60	6,19/m			
	cliq-24-CT Verbindungsprofil lang, 24 mm breit, gekröpft	Höhe: 32 mm				
		Sichtseite weiß				
		Länge: 1200 mm	00066022	60	1,87/m	
		Länge: 1250 mm	00066023	60	1,87/m	
		Sichtseite schwarz matt – Anti-Fingerprint (ähnl. RAL 9004)				
		Länge: 1200 mm	00093604	60	2,99/m	
		Länge: 1250 mm	00093605	60	2,99/m	
		Sichtseite schwarz (ähnl. RAL 9005)				
		Länge: 1200 mm	00079667	60	2,73/m	
		Länge: 1250 mm	00068893	60	2,73/m	
		Sichtseite weißaluminium (ähnl. RAL 9006)				
		Länge: 1200 mm	00085929	60	2,73/m	
		Länge: 1250 mm	00068890	60	2,73/m	
		Sichtseite Sinfonia grau (ähnl. RAL 7004)				
Länge: 1200 mm	00071608	60	6,19/m			
Länge: 1250 mm	00071433	60	6,19/m			
	cliq-24-CT-bws Verbindungsprofil kurz, 24 mm breit, gekröpft ballwurfsicher	Höhe: 32 mm				
		Sichtseite weiß				
Länge: 625 mm	00094382	60	3,76/m			
	Lifetime LED ☉ Einbauleuchte für Systeme S 3, S 3 cliq, S 3a, S 3a cliq, S 15 cliq, S 15a cliq, S 15b	Rasterabmessung: 600 x 600 mm	00075122	1	382,35/Stück	
		Rasterabmessung: 625 x 625 mm	00074741	1	329,60/Stück	
		Rasterabmessung: 1200 x 300 mm	00075161	1	529,90/Stück	
		Rasterabmessung: 1250 x 312,5 mm	00076277	1	508,90/Stück	
	Lifetime plus LED (mikroprismatisch) ☉ Einbauleuchte für Systeme S 3, S 3 cliq, S 3a, S 3a cliq, S 15 cliq, S 15a cliq, S 15b, S 22, S 32, S 33, S 45	Rasterabmessung: 625 x 625 mm				
		IP 40	00079546	1	auf Anfrage	
		IP 54	00079548	1	auf Anfrage	







Verzeichnis

Abbildung	Bezeichnung	Eigenschaften	Teile-Nr.	VPE	Preis [€]
	Lifetime plus LED (satiert) Einbauleuchte für Systeme S 3, S 3 cliq, S 3a, S 3a cliq, S 15 cliq, S 15a cliq, S 15b, S 22, S 32, S 33, S 45	Rasterabmessung: 625 x 625 mm IP 40 IP 54	00079405 00079550	1 1	357,15/Stück 401,10/Stück
	Standard LED Einbauleuchte für Systeme S 3, S 3 cliq, S 3a, S 3a cliq, S 15 cliq, S 15a cliq, S 15b, S 33, S 45	Rasterabmessung: 625 x 625 mm	00074740	1	245,50/Stück
	sjc01 Längenausgleich für System S 3 cliq erdbebensicher Nötig für Räume >93 m ²	passend für Tragprofil cliq-24-MR und cliq-24-CT lang Bestehend aus: 2 Stück Halblechen 1 Stück Capping Clip Schrauben sind vor Ort zu beziehen	00092127	1	auf Anfrage
	sjc02 Längenausgleich für System S 3 cliq erdbebensicher Nötig für Räume >93 m ²	passend für Verbindungsprofil cliq-24-CT kurz Bestehend aus: 2 Stück Halblechen 1 Stück Capping Clip Schrauben sind vor Ort zu beziehen	00092130	1	auf Anfrage
	spc02 Wandklammer zur bau-seitigen, kraftschlüssigen Verbindung von Trag- und Nebenschienen bzw. Aussteifungsprofilen an Wand- bzw. Stufenwandprofilen	verzinkt Schrauben sind vor Ort zu beziehen	00085123	100	0,85/Stück
	Nr. 09/... Abhänger-Oberteil	Höchstbelastung: 0,25 kN verzinkt Abhängehöhen inkl. Unterteil Nr. 09/45:			
	Nr. 09/5 L = 50 mm	Abhängehöhe: 80 – 115 mm	00001501	100	0,35/Stück
	Nr. 09/7 L = 70 mm	Abhängehöhe: 100 – 135 mm	00001502	100	0,48/Stück
	Nr. 09/11 L = 100 mm	Abhängehöhe: 130 – 165 mm	00001503	100	0,52/Stück
	Nr. 09/45 Abhänger-Unterteil passend zu cliq-MR und Nr. 45	Länge: 50 mm Höchstbelastung: 0,25 kN verzinkt	00001500	100	0,34/Stück
	Nr. 09/45KB Abhänger-Unterteil passend zu Nr. 45KB	Länge: 50 mm Höchstbelastung: 0,25 kN korrosionsbeständig (KB) verzinkt/schwarz	00052859	50	2,99/Stück
	Nr. 11E Abhänger	Länge: 52 mm Breite: 20 mm verzinkt	00078113	100	0,43/Stück
	Nr. 12¹ Doppelspannfeder passend zu Nr. 14.../...	Federstahl Höchstbelastung: 0,25 kN	00083127	100	0,27/Stück

¹ Achtung: Es ist ein Drahtüberstand an der Feder von mindestens 15 mm einzuhalten.

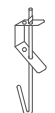

⊗ Eingeschränkte Verfügbarkeit je nach Region. Für weitere Informationen wenden Sie sich bitte an unser Customer Service Team: tel: +49 9373 201-0 | info@owa.de

Verzeichnis

Abbildung	Bezeichnung	Eigenschaften	Teile-Nr.	VPE	Preis [€]
	Nr. 12/44¹ Spannabhänger klick passend zu cliq-MR und Nr. 45	Länge: 110 mm Breite: 20 mm Höchstbelastung: 0,25 kN verzinkt inkl. Sicherungsblech; Montageanleitung beachten!	00073191	100	0,42/Stück
	Nr. 12/45¹ Spannabhänger passend zu cliq-MR und Nr. 45	Länge: 110 mm Breite: 20 mm verzinkt Höchstbelastung: 0,25 kN	00081638	100	0,42/Stück
	Nr. 12/.../1¹ Schnellabhänger mit Doppelspannfeder doppelter Draht, vormontiert	Durchmesser: 4 mm Höchstbelastung: 0,25 kN Haken/Haken			
	Nr. 12/30/1	Spannbereich: 270 mm	00076046	100	0,36/Stück
	Nr. 12/60/1	Spannbereich: 570 mm	00076047	100	0,47/Stück
	Nr. 12/100/1	Spannbereich: 970 mm	00076048	100	0,62/Stück
	Nr. 12/125/1	Spannbereich: 1220 mm	00076049	100	0,79/Stück
	Nr. 12/150/1	Spannbereich: 1470 mm	00076050	100	0,90/Stück
	Nr. 12/175/1	Spannbereich: 1720 mm	00076051	100	1,02/Stück
	Nr. 12/200/1	Spannbereich: 1970 mm	00076052	100	1,09/Stück
	Nr. 12/.../2¹ Schnellabhänger mit Doppelspannfeder doppelter Draht, vormontiert	Durchmesser: 4 mm Höchstbelastung: 0,25 kN Öse/Haken			
	Nr. 12/30/2	Spannbereich: 270 mm	00075052	100	0,36/Stück
	Nr. 12/60/2	Spannbereich: 570 mm	00075698	100	0,47/Stück
	Nr. 12/100/2	Spannbereich: 970 mm	00075053	100	0,62/Stück
	Nr. 12/125/2	Spannbereich: 1220 mm	00076042	100	0,79/Stück
	Nr. 12/150/2	Spannbereich: 1470 mm	00076043	100	0,90/Stück
	Nr. 12/175/2	Spannbereich: 1720 mm	00076044	100	1,02/Stück
	Nr. 12/200/2	Spannbereich: 1970 mm	00076045	100	1,09/Stück
	Nr. 12/...¹ Schnellabhänger mit vormontiertem Hakendraht passend zu cliq-MR und Nr. 45	Durchmesser: 4 mm Höchstbelastung: 0,25 kN			
	Nr. 12/125	Drahtlänge: 125 mm	00076749	100	0,44/Stück
	Nr. 12/250	Drahtlänge: 250 mm	00076750	100	0,45/Stück
	Nr. 12E02 Abhänger für Z-Tragprofil	Länge: 47 mm Breite: 23 mm verzinkt	00078111	100	1,25/Stück

¹ Achtung: Es ist ein Drahtüberstand an der Feder von mindestens 15 mm einzuhalten.

Verzeichnis

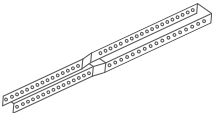
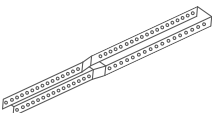
Abbildung	Bezeichnung	Eigenschaften	Teile-Nr.	VPE	Preis [€]
	Nr. 14/.../1¹ Abhängedraht passend zu Nr. 12, 12/44, 12/45, 12/125 und 12/250	Durchmesser: 4 mm verzinkt			
	Nr. 14/12/1	Länge: 125 mm	00089162	100	0,08/Stück
	Nr. 14/25/1	Länge: 250 mm	00089156	100	0,11/Stück
	Nr. 14/37/1	Länge: 375 mm	00083133	100	0,15/Stück
	Nr. 14/50/1	Länge: 500 mm	00083134	100	0,20/Stück
	Nr. 14/75/1	Länge: 750 mm	00089157	100	0,28/Stück
	Nr. 14/100/1	Länge: 1000 mm	00085446	100	0,36/Stück
	Nr. 14/125/1	Länge: 1250 mm	00076154	100	0,43/Stück
	Nr. 14/150/1	Länge: 1500 mm	00087912	100	0,53/Stück
	Nr. 14/175/1	Länge: 1750 mm	00089158	100	0,62/Stück
	Nr. 14/200/1	Länge: 2000 mm	00089159	100	0,69/Stück
	Nr. 14/250/1	Länge: 2500 mm	00089160	100	0,96/Stück
	Nr. 14/300/1	Länge: 3000 mm	00089161	100	1,08/Stück
	Nr. 14/.../2¹ Abhängedraht passend zu Nr. 12, 12/10, 12/44, 12/45, 12/125 und 12/250	Durchmesser: 4 mm verzinkt			
	Nr. 14/12/2	Länge: 125 mm	00089163	100	0,08/Stück
	Nr. 14/25/2	Länge: 250 mm	00076266	100	0,11/Stück
	Nr. 14/37/2	Länge: 375 mm	00083130	100	0,15/Stück
	Nr. 14/50/2	Länge: 500 mm	00083129	100	0,20/Stück
	Nr. 14/75/2	Länge: 750 mm	00076723	100	0,28/Stück
	Nr. 14/100/2	Länge: 1000 mm	00075805	100	0,36/Stück
	Nr. 14/125/2	Länge: 1250 mm	00076267	100	0,43/Stück
	Nr. 14/150/2	Länge: 1500 mm	00083131	100	0,53/Stück
	Nr. 14/175/2	Länge: 1750 mm	00083132	100	0,62/Stück
	Nr. 14/200/2	Länge: 2000 mm	00080808	100	0,69/Stück
	Nr. 14/250/2	Länge: 2500 mm	00076155	100	0,96/Stück
	Nr. 14/300/2	Länge: 3000 mm	00077004	100	1,08/Stück
	Nr. 16 Nonius-Verlängerung, Zwischenteil	Länge: 200 mm Höchstbelastung: 0,25 kN verzinkt Verlängerung max. 160 mm	00001051	100	0,85/Stück
	Nr. 16KB Nonius-Verlängerung, Zwischenteil	Länge: 200 mm Höchstbelastung: 0,25 kN korrosionsbeständig (KB) verzinkt/schwarz Verlängerung max. 160 mm	00053411	50	3,51/Stück

¹ Achtung: Es ist ein Drahtüberstand an der Feder von mindestens 15 mm einzuhalten.



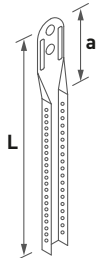
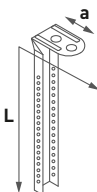

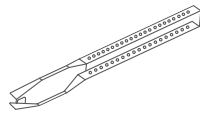
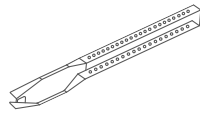
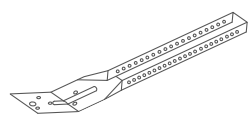
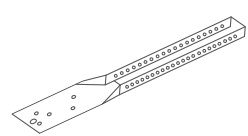
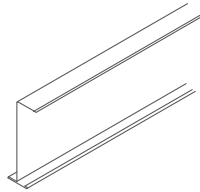
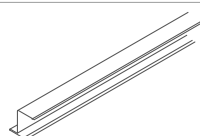
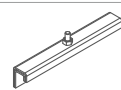
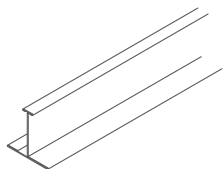
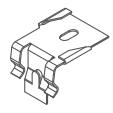
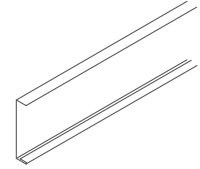

Verzeichnis

Abbildung	Bezeichnung	Eigenschaften	Teile-Nr.	VPE	Preis [€]
	Nr. 16/... Abhänger-Verlängerung (Nonius) passend zu Nr. 17/..., 79/..., 09/45 und Nr. 1782E	auf Anfrage auch länger lieferbar bis Nr. 16/100: durchgelocht ab Nr. 16/110: alle 504 mm gelocht verzinkt a ca. 36 mm			
	Nr. 16/15	L ca.: 123 mm	00001052	100	0,14/Stück
	Nr. 16/20	L ca.: 171 mm	00001053	100	0,18/Stück
	Nr. 16/30	L ca.: 273 mm	00001054	100	0,23/Stück
	Nr. 16/40	L ca.: 376 mm	00001055	100	0,30/Stück
	Nr. 16/50	L ca.: 476 mm	00001056	100	0,37/Stück
	Nr. 16/60	L ca.: 576 mm	00001057	100	0,45/Stück
	Nr. 16/70	L ca.: 676 mm	00001058	100	0,56/Stück
	Nr. 16/80	L ca.: 776 mm	00001059	100	0,65/Stück
	Nr. 16/90	L ca.: 876 mm	00001060	100	0,69/Stück
	Nr. 16/100	L ca.: 976 mm	00001061	100	0,76/Stück
	Nr. 16/110	L ca.: 1076 mm	00001062	25	0,92/Stück
	Nr. 16/120	L ca.: 1176 mm	00001063	25	1,03/Stück
	Nr. 16/130	L ca.: 1276 mm	00001064	25	1,08/Stück
	Nr. 16/140	L ca.: 1376 mm	00001065	25	1,18/Stück
	Nr. 16/150	L ca.: 1476 mm	00001066	25	1,27/Stück
	Nr. 16/160	L ca.: 1576 mm	00001067	25	1,37/Stück
	Nr. 16/170	L ca.: 1676 mm	00001068	25	1,44/Stück
	Nr. 16/180	L ca.: 1776 mm	00001069	25	1,52/Stück
	Nr. 16/190	L ca.: 1876 mm	00001070	25	1,61/Stück
Nr. 16/200	L ca.: 1976 mm	00001071	25	1,75/Stück	
	Nr. 16/...KB Abhänger-Verlängerung (Nonius) passend zu Nr. 09/45KB und 17/45KB	auf Anfrage auch länger lieferbar korrosionsbeständig (KB) bis Nr. 16/100: durchgelocht ab Nr. 16/110: alle 504 mm gelocht verzinkt/schwarz a ca. 36 mm			
	Nr. 16/15KB	L ca.: 123 mm	00053436	50	3,52/Stück
	Nr. 16/20KB	L ca.: 171 mm	00052860	50	3,91/Stück
	Nr. 16/30KB	L ca.: 273 mm	00053438	50	4,46/Stück
	Nr. 16/40KB	L ca.: 376 mm	00053097	50	5,09/Stück
	Nr. 16/50KB	L ca.: 476 mm	00053439	50	5,67/Stück
	Nr. 16/60KB	L ca.: 576 mm	00053440	50	6,28/Stück
	Nr. 16/70KB	L ca.: 676 mm	00053200	50	6,86/Stück
	Nr. 16/80KB	L ca.: 776 mm	00053441	50	7,52/Stück
	Nr. 16/90KB	L ca.: 876 mm	00047135	50	8,19/Stück
	Nr. 16/100KB	L ca.: 976 mm	00053442	50	8,82/Stück
	Nr. 16/110KB	L ca.: 1076 mm	00053202	25	9,43/Stück
	Nr. 16/120KB	L ca.: 1176 mm	00053443	25	10,24/Stück
	Nr. 16/130KB	L ca.: 1276 mm	00053204	25	11,30/Stück
	Nr. 16/140KB	L ca.: 1376 mm	00053463	25	11,96/Stück
	Nr. 16/150KB	L ca.: 1476 mm	00053464	25	12,84/Stück
	Nr. 16/160KB	L ca.: 1576 mm	00053465	25	13,65/Stück
	Nr. 16/170KB	L ca.: 1676 mm	00053466	25	14,44/Stück
	Nr. 16/180KB	L ca.: 1776 mm	00053467	25	15,27/Stück
	Nr. 16/190KB	L ca.: 1876 mm	00053468	25	16,04/Stück
Nr. 16/200KB	L ca.: 1976 mm	00053469	25	16,79/Stück	

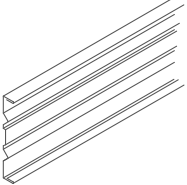
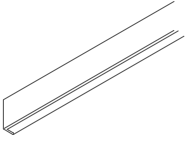
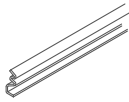
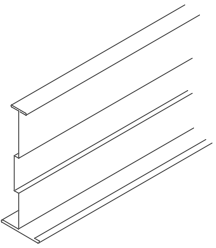
Verzeichnis

Abbildung	Bezeichnung	Eigenschaften	Teile-Nr.	VPE	Preis [€]
	Nr. 17/45 Nonius-Abhänger passend zu cliq-MR, Nr. 45 und Nr. 8550G	Länge: 178 mm Höchstbelastung: 0,40 kN verzinkt	00062084	100	0,75/Stück
	Nr. 17/45KB Nonius-Abhänger passend zu Nr. 45KB	Länge: 190 mm Höchstbelastung: 0,40 kN korrosionsbeständig (KB) verzinkt/schwarz	00047134	50	3,29/Stück
	Nr. 17/80 Unterteil für Dreieckaussteifungen	Länge: 190 mm verzinkt	00001074	100	0,52/Stück
	Nr. 17/81 Nonius-Abhänger	Länge: 190 mm verzinkt	00001075	100	0,67/Stück
	Nr. 19 Z-Profil	Höhe: 70 mm Flanschbreite: 19 mm Dicke: 0,5 mm verzinkt			
		Länge: 2000 mm Länge: 2500 mm	00001081 00001082	25 25	3,97/m 3,97/m
	Nr. 19/10 Z-Profil	Höhe: 70 mm Flanschbreite: 19 mm Dicke: 0,6 mm verzinkt			
		Länge: 2000 mm Länge: 2500 mm	00001088 00001086	10 10	auf Anfrage 4,48/m
	Nr. 20 Z-Profil	Höhe: 21 mm Flanschbreite: 19 mm Dicke: 0,5 mm Länge: 3000 mm verzinkt	00036196	25	2,00/m
	Nr. 25E Verbindungs-Z-Profil	Länge: 100 mm	00078110	100	3,81/Stück
	Nr. 30 Aussteifungsprofil sports	Höhe: 40 mm Breite: 40 mm Dicke: 0,75 mm Länge: 1250 mm verzinkt	00081043	16	6,08/m
	Nr. 31 Kreuzverbinder sports	verzinkt	00081045	100	1,24/Stück
	Nr. 36 C-Profil	Höhe: 50 mm Breite: 10 mm Dicke: 0,6 mm verzinkt			
		Länge: 1800 mm Länge: 2000 mm Länge: 2500 mm	00010464 00001117 00001118	20 20 20	2,33/m 2,33/m 2,33/m

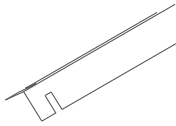
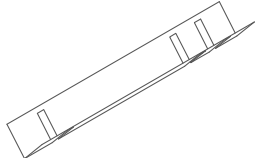
Verzeichnis

Abbildung	Bezeichnung	Eigenschaften	Teile-Nr.	VPE	Preis [€]
	Nr. 36/70 C-Profil	Höhe: 70 mm			
		Breite: 10 mm			
		Dicke: 0,6 mm			
		verzinkt			
		Länge: 2000 mm	00001525	20	2,93/m
		Länge: 2500 mm	00001661	20	2,93/m
	Nr. 37 L-Profil	Höhe: 25 mm			
		Breite: 10 mm			
		Dicke: 0,6 mm			
		verzinkt			
		Länge: 1200 mm	00013740	50	1,66 m
		Länge: 1250 mm	00001119	50	1,63/m
		Länge: 1500 mm	00011382	50	1,63/m
	Nr. 37/25 Barriere-Profil	Länge: 2245 mm	00039285	10	auf Anfrage
		Breite: 10 mm			
		Höhe: 30 mm			
		verzinkt			
	Nr. 40 Tragprofil 24 mm breit	Höhe: 70 mm			
		Dicke: 0,6 mm			
		Sichtseite weiß			
		Länge: 1800 mm	00001123	20	6,06/m
		Länge: 2000 mm	00001124	20	6,06/m
		Länge: 2500 mm	00001126	20	6,06/m
	Nr. 42/... Contura-Füllstück	Höhe: Sichtbreite (a): Farbe:			
	Nr. 42/15	8 mm 15 mm weiß	00050462	100	0,35/Stück
	Nr. 42/24	8 mm 24 mm weiß	00050460	100	0,35/Stück
	Nr. 42/100	8 mm 100 mm weiß	00057388	100	0,71/Stück
	Nr. 42/125	8 mm 125 mm weiß	00057389	100	1,49/Stück
	Nr. 42/15K8 Contura Füllstück	für System S 15a cliq (Kante 15g) und S 45 (Kante 16)			
		Höhe: Sichtbreite (a): Farbe:			
		8 mm 15 mm weiß	00066079	100	0,34/Stück
	Nr. 42/24K8 Contura Füllstück	für System S 33 (Kante 07)			
		Höhe: Sichtbreite (a): Farbe:			
		8 mm 24 mm weiß	00066078	100	0,34/Stück
	Nr. 43 Abstandshalter	verzinkt			
		für Raster: Länge:			
		600 mm 625,5 mm	00055418	50	4,47/m
		625 mm 650,5 mm	00055419	50	4,47/m
		1200 mm 1225,5 mm	00056382	50	4,47/m
		1250 mm 1275,5 mm	00055420	50	4,47/m
	Nr. 43/1 Abstandshalter	verzinkt			
		für Raster: Länge:			
		600/625 mm 655,5 mm	00057339	50	3,81/Stück
	Nr. 44 Druckfeder	Höhe: 30 mm	00070393	500	0,29/Stück

Verzeichnis

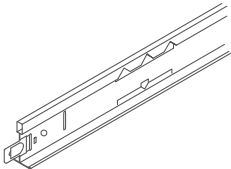
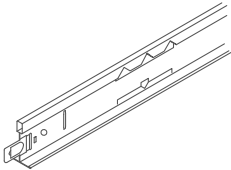
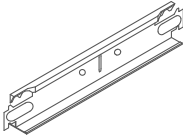
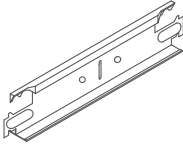
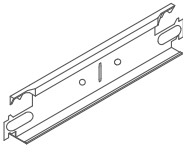
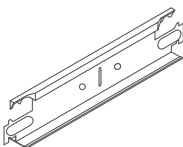

Abbildung	Bezeichnung	Eigenschaften	Teile-Nr.	VPE	Preis [€]
	Nr. 45 Tragprofil 24 mm breit	Höhe: 38 mm			
		Sichtseite weiß			
		Länge: 3700 mm	00066014	25	1,87/m
		Länge: 3750 mm	00066011	25	1,87/m
		Sichtseite schwarz matt – Anti-Fingerprint (ähnl. RAL 9004)			
		Länge: 3700 mm	00093593	25	2,99/m
		Länge: 3750 mm	00093594	25	2,99/m
		Sichtseite schwarz (ähnl. RAL 9005)			
		Länge: 3700 mm	00067838	25	2,73/m
		Länge: 3750 mm	00067834	25	2,73/m
		Sichtseite weißaluminium (ähnl. RAL 9006)			
		Länge: 3700 mm	00067559	25	2,73/m
Länge: 3750 mm	00069278	25	2,73/m		
Sichtseite Sinfonia grau (ähnl. RAL 7004)					
Länge: 3700 mm	00071610	25	6,19/m		
Länge: 3750 mm	00070967	25	6,19/m		
	Nr. 45KB Tragprofil 24 mm breit	Höhe: 38 mm			
		korrosionsbeständig			
		Sichtseite weiß			
		Länge: 3600 mm	00070723	25	7,40/m
		Länge: 3750 mm	00070722	25	7,40/m
	Nr. 46 Verbindungsprofil 24 mm breit, stumpf stoßend	Höhe: 32 mm			
		Sichtseite weiß			
		Länge: 600 mm	00059103	75	1,87/m
		Länge: 625 mm	00059095	75	1,87/m
		Sichtseite schwarz matt – Anti-Fingerprint (ähnl. RAL 9004)			
		Länge: 600 mm	00093595	75	2,99/m
		Länge: 625 mm	00093597	75	2,99/m
		Sichtseite schwarz (ähnl. RAL 9005)			
		Länge: 600 mm	00067839	75	2,73/m
		Länge: 625 mm	00067835	75	2,73/m
		Sichtseite weißaluminium (ähnl. RAL 9006)			
		Länge: 600 mm	00067562	75	2,73/m
Länge: 625 mm	00070129	75	2,73/m		
Sichtseite Sinfonia grau (ähnl. RAL 7004)					
Länge: 600 mm	00071611	75	6,19/m		
Länge: 625 mm	00070968	75	6,19/m		
	Nr. 46/38 Verbindungsprofil 24 mm breit, stumpf stoßend	Höhe: 38 mm			
		Sichtseite weiß			
		Länge: 600 mm	00071400	75	1,97/m
		Länge: 625 mm	00065675	75	1,97/m
	Nr. 46G/38 Verbindungsprofil 24 mm breit	Höhe: 38 mm			
		Sichtseite weiß			
		Länge: 600 mm	00059866	75	2,57/m
		Länge: 625 mm	00046521	75	2,57/m
	Nr. 46KB Verbindungsprofil 24 mm breit, stumpf stoßend	Höhe: 38 mm			
		korrosionsbeständig			
		Sichtseite weiß			
		Länge: 600 mm	00070724	75	7,40/m
Länge: 625 mm	00070720	75	7,40/m		

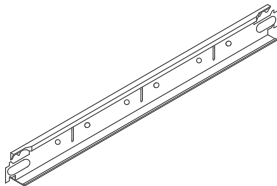
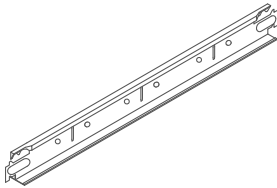
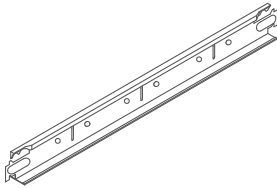
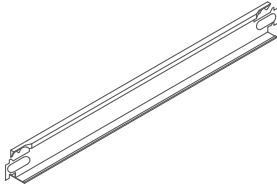
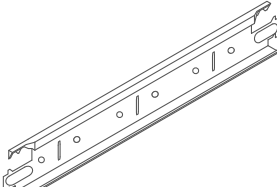
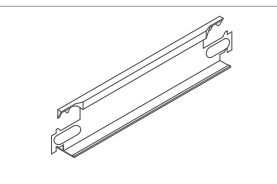
Verzeichnis

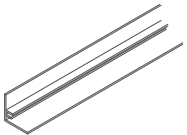
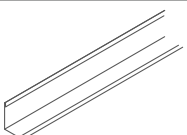

Abbildung	Bezeichnung	Eigenschaften	Teile-Nr.	VPE	Preis [€]
	Nr. 47 Verbindungsprofil 24 mm breit, stumpf stoßend	Höhe: 32 mm			
		Sichtseite weiß			
		Länge: 1200 mm	00066016	50	1,87/m
		Länge: 1250 mm	00066013	50	1,87/m
		Sichtseite schwarz matt – Anti-Fingerprint (ähnl. RAL 9004)			
		Länge: 1200 mm	00093596	50	2,99/m
		Länge: 1250 mm	00093598	50	2,99/m
		Sichtseite schwarz (ähnl. RAL 9005)			
		Länge: 1200 mm	00067840	50	2,73/m
		Länge: 1250 mm	00067836	50	2,73/m
Sichtseite weißaluminium (ähnl. RAL 9006)					
Länge: 1200 mm	00067563	50	2,73/m		
Länge: 1250 mm	00070130	50	2,73/m		
Sichtseite Sinfonia grau (ähnl. RAL 7004)					
Länge: 1200 mm	00071613	50	6,19/m		
Länge: 1250 mm	00070969	50	6,19/m		
	Nr. 47/38 Verbindungsprofil 24 mm breit, stumpf stoßend	Höhe: 38 mm			
		Sichtseite weiß			
		Länge: 1200 mm	00071401	50	1,97/m
Länge: 1250 mm	00065676	50	1,97/m		
	Nr. 47G/38 Verbindungsprofil 24 mm breit	Höhe: 38 mm			
		Sichtseite weiß			
		Länge: 1200 mm	00062036	50	2,57/m
Länge: 1250 mm	00046520	50	2,57/m		
	Nr. 47G/38/45 Verbindungsprofil für geschlitzte Bandrasterprofile, stumpf stoßend	Höhe: 38 mm			
		Breite: 24 mm ohne Modulstanzung			
Sichtseite weiß	auf Anfrage	längen- abhängig	auf Anfrage		
Länge: variabel bis max. 2500 mm ¹					
	Nr. 47KB Verbindungsprofil 24 mm breit, stumpf stoßend	Höhe: 38 mm			
		korrosionsbeständig			
		Sichtseite weiß			
		Länge: 1200 mm	00070725	50	7,40/m
Länge: 1250 mm	00070721	50	7,40/m		
	Nr. 48 Verbindungsprofil 24 mm breit, stumpf stoßend	Höhe: 32 mm			
		Sichtseite weiß			
		Länge: 185 mm	00063961	150	1,10/Stück
		Länge: 300 mm	00067732	75	2,81/Stück
		Länge: 312,5 mm	00065824	75	2,74/Stück
		Länge: 400 mm	00063960	75	2,34/Stück

¹ max. Spannweiten siehe Systemblatt S 18d

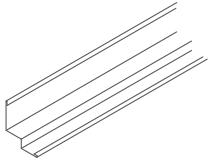
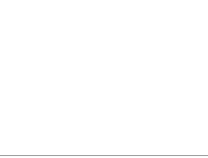
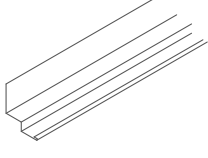
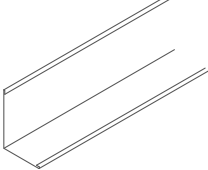

Verzeichnis

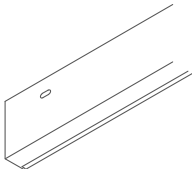
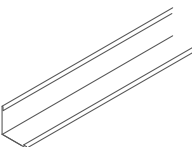
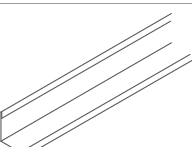
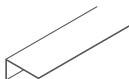
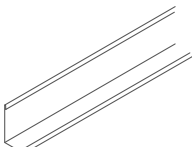
Abbildung	Bezeichnung	Eigenschaften	Teile-Nr.	VPE	Preis [€]		
	Nr. 50F F-Wandprofil	Höhe: 25 mm					
		Breite: 25 mm					
		Dicke: 1,2 mm					
		Material: Alu					
		Sichtseite pulverbeschichtet weiß (ähnl. RAL 9003)					
		Länge: 3000 mm	00085327	10	4,25/m		
		Sichtseite reinweiß (ähnl. RAL 9010)					
		Länge: 4000 mm	00093616	40	7,42/m		
	Nr. 50G Wandprofil	Höhe: 24 mm					
		Breite: 19 mm					
		Dicke: 0,5 mm					
		Sichtseite weiß					
		Länge: 3050 mm	00066368	40	1,35/m		
		Sichtseite weißaluminium (ähnl. RAL 9006)					
		Länge: 3050 mm	00059392	40	2,18/m		
		Sichtseite Sinfonia grau (ähnl. RAL 7004)					
Länge: 3050 mm	00070970	40	6,00/m				
	Nr. 50KB Wandprofil	Höhe: 24 mm					
		Breite: 24 mm					
		Dicke: 0,5 mm					
		korrosionsbeständig					
		Sichtseite weiß					
		Länge: 3050 mm	00070726	40	5,57/m		
	Nr. 50/14 Stufenwandprofil für die Kanten 6 und 15	Höhe: 31 mm					
		Gesamtbreite: 30 mm					
		Sichtbreite: 15 mm					
		Dicke: 0,5 mm					
		Sichtseite weiß					
		Länge: 3050 mm	00042886	35	3,93/m		
			Nr. 50/15 Stufenwandprofil für die Kanten 6 und 15	Höhe: 33 mm			
				Gesamtbreite: 30 mm			
Sichtbreite: 15 mm							
Dicke: 0,5 mm							
		Sichtseite weiß					
		Länge: 3050 mm	00017825	35	3,93/m		
	Nr. 50/22 Stufenwandprofil für die Kante 6	Höhe: 39 mm					
		Gesamtbreite: 30 mm					
		Sichtbreite: 15 mm					
		Dicke: 1,0 mm					
		Sichtseite weiß					
		Länge: 3000 mm	00036198	15	8,04/m		
		Sichtseite natural grey					
		Länge: 3000 mm	00091229	15	7,15/m		
	Nr. 51/1 Wandprofil	Höhe: 50 mm					
		Breite: 35 mm					
		Dicke: 1,0 mm					
		Sichtseite weiß					
		Länge: 3750 mm	00001254	10	8,28/m		

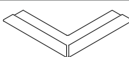
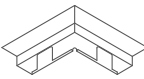
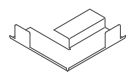
Verzeichnis

Abbildung	Bezeichnung	Eigenschaften	Teile-Nr.	VPE	Preis [€]	
	Nr. 51/20 Wandprofil	Höhe: 50 mm				
		Breite: 20 mm				
		Dicke: 1,0 mm				
		Sichtseite weiß				
		Länge: 3000 mm	00001255	10	6,33/m	
		Sichtseite natural grey				
		Länge: 3000 mm	00091226	10	6,65/m	
	Nr. 51/24G Wandprofil	Höhe: 24 mm				
		Breite: 24 mm				
		Dicke: 0,5 mm				
		Sichtseite weiß				
		Länge: 3000 mm	00052958	30	1,54/m	
		Sichtseite schwarz matt – Anti-Fingerprint (ähnl. RAL 9004)				
		Länge: 3000 mm	00093606	30	3,53/m	
		Sichtseite schwarz (ähnl. RAL 9005)				
		Länge: 3000 mm	00067841	30	2,98/m	
	Nr. 51/25 Wandprofil	Höhe: 25 mm				
		Breite: 25 mm				
		Dicke: 1,0 mm				
		Sichtseite weiß				
		Länge: 3000 mm	00033291	10	4,78/m	
	Nr. 51/27 Wandprofil für 25 mm OWAplan-Platte	Höhe: 52 mm				
		Breite: 27 mm				
		Dicke: 0,7 mm				
		Sichtseite weiß				
		Länge: 3000 mm	00083070	10	11,80/m	
	Nr. 51/32G Wandprofil	Höhe: 32 mm				
		Breite: 19 mm				
		Dicke: 0,5 mm				
		Sichtseite weiß				
		Länge: 3000 mm	00052885	30	1,57/m	
	Nr. 52 Wandklammer	Breite: 16 mm	00054531	100	0,29/Stück	
		Länge: 110 mm				
		brüniert				
	Innenecke	Sichtseite weiß				
		Schenkellänge: 55 mm				
	Nr. 54	für 19 mm Flansch	00053800	50	0,49/Stück	
	Nr. 54/1	für 24 mm Flansch	00053799	50	0,49/Stück	
	Außenecke	Sichtseite weiß				
		Schenkellänge: 60 mm				
		Nr. 54/50	für 19 mm Flansch	00053775	50	0,49/Stück
		Nr. 54/50/1	für 24 mm Flansch	00053801	50	0,49/Stück
	Nr. 55/1 Innenecke für Contura-Stufenwand- profil Nr. 50/15 und Nr. 50/22	Sichtseite weiß	00053803	50	1,97/Stück	
		Schenkellänge: 72 mm				
	Nr. 55/2 Außenecke für Contura-Stufenwand- profil Nr. 50/15 und Nr. 50/22	Sichtseite weiß	00053804	50	1,97/Stück	
		Schenkellänge: 57 mm				

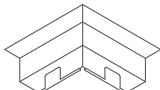
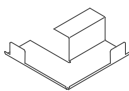
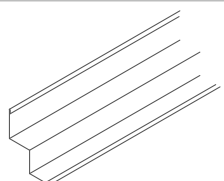
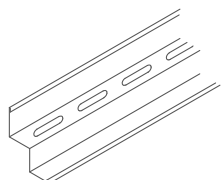
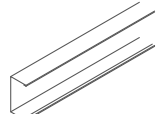
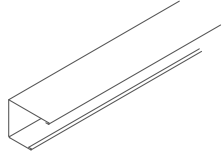
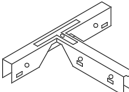
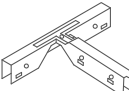





Verzeichnis

Abbildung	Bezeichnung	Eigenschaften	Teile-Nr.	VPE	Preis [€]
	Nr. 55/3 Innenecke für Stufenwandprofil Nr. 56/20, Nr. 56/21 und Nr. 56/35	Sichtseite weiß Schenkellänge: 80 mm	00053805	50	2,36/Stück
	Nr. 55/4 Außenecke für Stufenwandprofil Nr. 56/20, Nr. 56/21 und Nr. 56/35	Sichtseite weiß Schenkellänge: 57 mm	00053808	50	2,36/Stück
	Stufenwandprofil	Höhe: 45 mm Gesamtbreite: 40 mm Sichtbreite: 20 mm			
	Nr. 56/20 für 20 mm breite Schattenfuge	Dicke: 0,6 mm Sichtseite weiß			
		Länge: 3000 mm	00057680	15	4,06/m
	Nr. 56/21	Dicke: 1,0 mm Sichtseite weiß			
		Länge: 3000 mm	00001266	15	6,00/m
	Nr. 56/23	Dicke: 1,5 mm Sichtseite weiß			
		Länge: 3000 mm	00001664	12	11,14/m
	Nr. 56/35 Stufenwandprofil mit Lüftungsschlitzen	Dicke: 0,6 mm Lüftungsschlitze 32 x 4 mm freier Querschnitt 30 cm ² /m \triangleq 7,5 % Vermaßung siehe Nr. 56/20 Sichtseite weiß			
		Länge: 3000 mm	00057682	15	3,87/m
	Nr. 57 Wandprofil C-förmig	Höhe: 40 mm Breite: 20 mm Dicke: 0,5 mm Sichtseite weiß			
		Länge: 3050 mm	00057684	16	4,42/m
	Nr. 57/10¹ Wandprofil C-förmig	Höhe: 31,5 mm Breite: 20/40 mm Dicke: 0,6 mm Sichtseite weiß			
		Länge: 3000 mm	00057685	10	auf Anfrage
	Nr. 61/1² T-Verbinder passend zu cliq-MR und Nr. 45	Länge: 75 mm Breite: 100 mm verzinkt	00001579	100	1,46/Stück
	Nr. 61/2² T-Verbinder passend zu Nr. 80/50G-80/150G	Länge: 75 mm Breite: 100 mm verzinkt	00059662	100	1,60/Stück
	Nr. 62 Klemmblech	Format: 50 x 55 mm verzinkt	00057228	100	0,45/Stück
	Nr. 66E Sicherungsclip	verzinkt	00078108	100	0,49/Stück

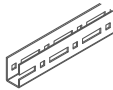
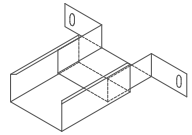
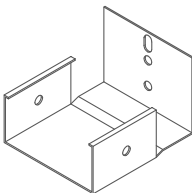
¹ Auslaufartikel – nur solange der Vorrat reicht

² nur für Hilfskonstruktionen ohne statischen Nachweis

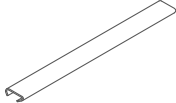

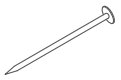





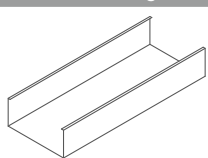
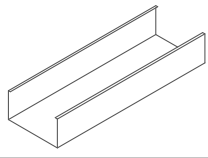
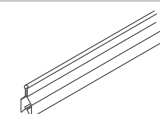

Verzeichnis

Abbildung	Bezeichnung	Eigenschaften	Teile-Nr.	VPE	Preis [€]
	Nr. 70E Tragprofil	Höhe: 30,7 mm Dicke: 1,5 mm Länge: 3750 mm verzinkt	00011502	10	4,46/m
	Nr. 75/76 Wandanker	verzinkt	00084556	6	10,65/Stück
	Wandanker	verzinkt			
	Nr. 75/50G passend zu Nr. 80/50G	Sichtbreite: 50 mm	00054628	25	0,79/Stück
	Nr. 75/75G passend zu Nr. 80/75G	Sichtbreite: 75 mm	00054629	25	0,98/Stück
	Nr. 75/100G passend zu Nr. 80/100G und Nr. 80/100GS	Sichtbreite: 100 mm	00084264	25	0,95/Stück
	Nr. 75/125G passend zu Nr. 80/125G und Nr. 80/125GS	Sichtbreite: 125 mm	00054631	25	1,02/Stück
	Nr. 75E Wandanker	Länge: 97 mm Höhe: 25 mm Breite: 35 mm verzinkt	00078115	100	0,81/Stück
	Nr. 76 Sicherungsstift für Nonius-Abhänger	Länge: 70 mm Dicke: 3 mm verzinkt	00070412	100	0,16/Stück
	Nr. 76KB Sicherungsstift für Nonius-Abhänger	Länge: ca. 70 mm Dicke: 2,5 mm korrosionsbeständig [KB] verzinkt/schwarz	00052861	100	1,61/Stück
	Nr. 77 Verbinder	Länge: 100 mm Breite: 12,5 mm Höhe: 4 mm	00001305	100	0,36/Stück
	Nr. 77E Kupplung für Tragprofil	Länge: 95 mm verzinkt	00078109	100	1,11/Stück
	Nr. 78 Nagel für Nonius-Abhänger	Alternativ zu Nr. 76 Muss bauseits um 90° gebogen werden, um ein Herausrutschen zu verhindern! Länge: 50 mm Dicke: 3 mm verzinkt	00072655	200	5,25/ 100 Stück

Verzeichnis

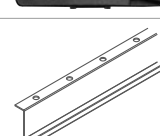
Abbildung	Bezeichnung	Eigenschaften	Teile-Nr.	VPE	Preis [€]	
	Nonius-Abhänger	Länge: 120 mm verzinkt				
	Nr. 79/50 passend zu Nr. 80/50G	Sichtbreite: 50 mm	00001307	100	0,37/Stück	
	Nr. 79/75 passend zu Nr. 80/75G	Sichtbreite: 75 mm	00001308	100	0,45/Stück	
	Nr. 79/100 passend zu Nr. 80/100G und Nr. 80/100GS	Sichtbreite: 100 mm	00001310	100	0,54/Stück	
	Nr. 79/125 passend zu Nr. 80/125G und Nr. 80/125GS	Sichtbreite: 125 mm	00001311	100	0,63/Stück	
	Nr. 79/150 passend zu Nr. 80/150G	Sichtbreite: 150 mm	00001312	100	0,75/Stück	
	Bandrasterprofil	Länge: 3750 mm Höhe: 35 mm Dicke: 0,6 mm				
	Nr. 80/50G	Sichtseite weiß Sichtbreite: 50 mm	00041590	8	7,04/m	
	Nr. 80/75G	Sichtseite weiß Sichtbreite: 75 mm	00041592	8	10,80/m	
	Nr. 80/100G	Sichtseite weiß Sichtbreite: 100 mm	00040442	8	10,52/m	
		Sichtseite natural grey Sichtbreite: 100 mm	00091225	8	13,00/m	
	Nr. 80/125G	Sichtseite weiß Sichtbreite: 125 mm	00041594	4	10,27/m	
		Nr. 80/150G	Sichtseite weiß Sichtbreite: 150 mm	00041595	4	13,38/m
			Bandrasterprofil geschlitzt Schlitzung nach Angabe	Länge: 3750 mm Höhe: 35 mm Dicke: 0,6 mm Sichtseite weiß		
		Nr. 80/100GS	Sichtbreite: 100 mm	auf Anfrage	8	auf Anfrage
		Nr. 80/125GS	Sichtbreite: 125 mm	auf Anfrage	4	auf Anfrage
	Querverbindung	Länge: 90 mm verzinkt				
	Nr. 81/50G passend zu Nr. 80/50G	Sichtbreite: 50 mm	00054623	25	1,31/Stück	
	Nr. 81/75G passend zu Nr. 80/75G	Sichtbreite: 75 mm	00054624	25	1,38/Stück	
	Nr. 81/100G passend zu Nr. 80/100G	Sichtbreite: 100 mm	00054625	25	1,34/Stück	
	Nr. 81/125G passend zu Nr. 80/125G	Sichtbreite: 125 mm	00054626	25	1,56/Stück	
	Nr. 81/150G passend zu Nr. 80/150G	Sichtbreite: 150 mm	00054627	25	1,76/Stück	

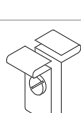
Verzeichnis

Abbildung	Bezeichnung	Eigenschaften	Teile-Nr.	VPE	Preis [€]
	Kupplung	Länge: 200 mm verzinkt			
	Nr. 82/50G passend zu Nr. 80/50G	Sichtbreite: 50 mm	00054618	25	0,65/Stück
	Nr. 82/75G passend zu Nr. 80/75G	Sichtbreite: 75 mm	00054619	25	0,93/Stück
	Nr. 82/100G passend zu Nr. 80/100G und Nr. 80/100GS	Sichtbreite: 100 mm	00054620	25	1,10/Stück
	Nr. 82/125G passend zu Nr. 80/125G und Nr. 80/125GS	Sichtbreite: 125 mm	00054621	25	1,38/Stück
	Nr. 82/150G passend zu Nr. 80/150G	Sichtbreite: 150 mm	00054622	25	1,63/Stück
	Nr. 82/8025G Kupplung	Länge: 200 mm verzinkt	00056680	25	1,32/Stück
	Nr. 87B Klemmprofil	Länge: 4000 mm Höhe: 38 mm Breite: 16 mm verzinkt	00038766	10	3,04/m
	Nr. 88E Verbinder für Klemmprofil	Länge: 108 mm verzinkt	00085122	100	0,38/Stück
	Nr. 89/4  Setzwerkzeug SWM-SM	passend für Dübel KDM-C	00033541	1	20,05/Stück
	Nr. 89/6  Einnietmuttern-Setzange	passend für Nr. 97/30	00062060	1	573,20/Stück
	Nr. 90E01 (gelocht) Z-Tragprofil	Länge: 3000 mm Breite: 28 mm Höhe: 38 mm Dicke: 1,2 mm verzinkt	00075610	10	6,80/m
	Nr. 93C Kreuzverbinder	Länge: 54 mm Höhe: 29 mm Breite: 26 mm verzinkt	00085121	100	0,71/Stück
	Nr. 93E Kreuzverbinder von Klemmprofil auf Klemmprofil	Höhe: 55 mm Breite: 28 mm verzinkt	00077584	100	0,57/Stück
	Nr. 94/1 Schraubklemme für S 3	ohne Schraube Höhe: 24 mm weiß Höchstbelastung: 0,09 kN	00054396	50	1,02/Stück
	Nr. 94/2 Schraube und Mutter	für Schraubklemme Nr. 94/1	00077119	50	auf Anfrage
	Nr. 95/15 [15 mm breite Profile] Schraubklemme für S 15 cliq	Gewindebolzen M 6 x 16 mm Belastung: 0,1 kN ¹ weiß vernickelt	00077539	25	3,24/Stück

¹ Bei entsprechend zusätzlich abgehängter Tragkonstruktion. Weitere Informationen siehe [OWA Verlegeanleitung 9801](#).

 Eingeschränkte Verfügbarkeit je nach Region. Für weitere Informationen wenden Sie sich bitte an unser Customer Service Team: tel: +49 9373 201-0 | info@owa.de







Verzeichnis

Abbildung	Bezeichnung	Eigenschaften	Teile-Nr.	VPE	Preis [€]
	Nr. 95/30 [24 mm breite Profile] Schraubklemme für S 3	Gewindebolzen M 6 x 16 mm Belastung: 0,1 kN ¹ weiß vernickelt	00067906	25	3,24/Stück
	Nr. 95/35 [24 mm breite Profile] Schraubklemme für S 3	mit Öse Ø 3,5 mm und Außengewinde M 6 x 4 mm Belastung: 0,1 kN ¹ weiß	00082251	25	3,24/Stück
	Nr. 97/0 ☉ Dübel KDM-C	erforderlicher Bundbohrer: SDS 1 zulässige Last kN Zugzone: 0,50 zulässige Last kN unter Brandbeanspr.: 0,35 Feuerwiderstand in Min.: 90	00041451	100	auf Anfrage
	Nr. 97/21 Ankernagel 6 x 40 mm	Befestigungsdicke: 4,5 mm Spiegel-Wandstärke: 80 mm Bohr-Durchmesser: 6 mm	00052882	100	30,35/ 100 Stück
	Nr. 97/30 ☉ Einnietmutter	M 6 Stahl	00061831	100	31,35/ 100 Stück
	Nr. 97/32 ☉ Selbstsichernde Schraube	M 6 x 16 mm verzinkt	00065771	100	12,11/ 100 Stück
	Nr. 98 ☉ Bundbohrer SDS 1	passend für Dübel KDM-C	00001375	1	36,35/Stück
	Nr. 99/07 ☉ Kante 1 Hobel	geeignet zum Herstellen der Plattenkantenausbildung „genutet und hinterschnitten“ [Kante 1]	00084682	lose	61,60/Stück
	Contura-Hobel	geeignet zum Ausfälen der Rand- bzw. Anschlussplatten			
	Nr. 99/11/6 ☉	für K 6	00081756	lose	80,90/Stück
	Nr. 99/11/7 ☉	für K 7	00080540	lose	80,90/Stück
	Nr. 99/11/15 ☉	für K 15	00080541	lose	80,90/Stück
	Nr. 99/11/22 ☉	für 20-mm-Platten K 15b	00066756	lose	80,90/Stück
	Nr. 99/11/23 ☉	für 15-mm-Platten K 15b	00067325	lose	80,90/Stück
	Nr. 99/18 ☉ OWA-Profil-Farbe	Farbe: weiß Menge: 200 ml Gewicht: 240 g/Dose zum Ausbessern kleiner Kratzer, Anschnittstellen etc.	00020448	1	25,95/Stück
	Nr. 99/18KB ☉ 2-Komponenten- Ausbesserungslack	Dose 750 ml + Härter Achtung: Reaktionshärter nur die gewünschte Farbmenge mischen Farbe: schwarz	00053001	1	109,35/Stück
	Nr. 99/20 OWA-Montagehandschuhe		00084338	12	2,17/Pair

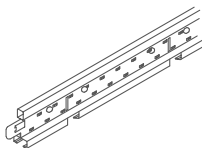
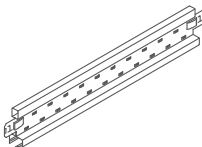
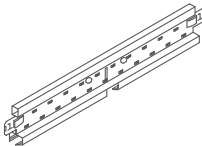
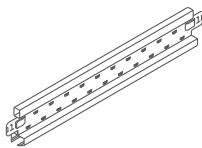
Verzeichnis

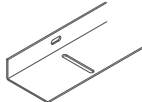

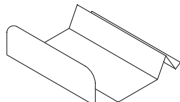

Abbildung	Bezeichnung	Eigenschaften	Teile-Nr.	VPE	Preis [€]
	Nr. 99/24 Klebstoff für OWA-Brandschutzkoffer	Kartusche à 310 ml Nicht unter 5 °C bzw. über 30 °C lagern und nach dem Öffnen zügig verbrauchen.	00056803	12	10,48/Stück
	Nr. 99/28 OWAconstruct Brandschutzkitt	Kartusche à 310 ml	00088171	lose	44,90/Stück
	Nr. 819 Druckfeder für OWA-Nr. 45, 46, 47, 45KB, 46KB, 47KB, cliq-24-MR, cliq-24-CT, lang, cliq-15-MR, cliq-15-CT kurz und lang	korrosionsbeständig	00085623	500	0,19/Stück
	Nr. 935 Druckfeder für System S 33 und S 45	Länge: 43 mm Breite: 19,5 mm	00083914	100	0,40/Stück
	Nr. 1287E Federspannhänger für Klemmprofil Nr. 87B	Länge: 120 mm Breite: 25 mm verzinkt	00077658	100	0,85/Stück
	Nr. 1387E Abhänger	Länge: 58 mm Breite: 15 mm verzinkt	00077659	100	0,66/Stück
	Nr. 1456 Wandprofil	Höhe: 32 mm Breite: 15 mm Dicke: 0,5 mm Aufkantung: 7,5 mm Sichtseite weiß			
		Länge: 3000 mm	00072785	10	1,97/m
	Nr. 1503S Längskupplung für Wandprofil Nr. 57	Höhe: 38 mm Breite: 15 mm Länge: 200 mm verzinkt	00062272	lose	9,29/Stück
	Nr. 1504S Eckkupplung für Wandprofil Nr. 57	Höhe: 38 mm Breite: 15 mm Länge: 150 mm verzinkt	00062271	lose	14,17/Stück
	Nr. 1782E Nonius-Abhänger Unterteil	Länge: 135 mm verzinkt Abhänger für Nonius und Federspanndraht	00077660	100	0,98/Stück
	Nr. 1787S Nonius-Unterteil für Klemmschiene	Länge: 190 mm verzinkt	00025935	100	0,71/Stück
	Nr. 1808 Ersatzmesser	für Contura-Hobel	00001808	10	18,25/Paket
	Nr. 2024 Blechschaube	für Nr. 51/27	00085458	100	19,85/Paket
	Nr. 2026 Plattenschraube	Farbton natural grey	00091290	250	15,40/Paket

Verzeichnis



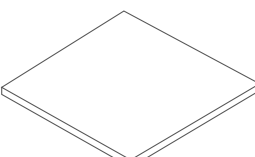
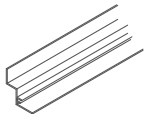
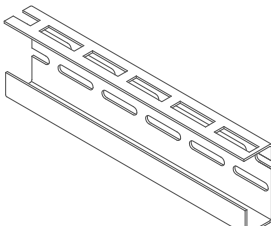

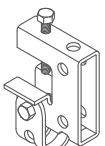
Abbildung	Bezeichnung	Eigenschaften	Teile-Nr.	VPE	Preis [€]
	Nr. 2027 Rondelle Senkkopf-Unterlegscheibe	Außendurchmesser: 20 mm verzinkt	00093939	500	139,00/Paket
	zur Verwendung mit handelsüblicher Schnellbauschraube 3,9 x 35 mm mit Feingewinde nach DIN EN 14566, die Sie im Fachhandel beziehen				
	Nr. 3500 Tragprofil	Höhe: 38 mm Breite: 14,3 mm			
		Außenseite und Schattennut weiß			
		Länge: 3000 mm	00067006	20	4,73/m
		Länge: 3125 mm	00067009	20	4,73/m
		Außenseite weiß und Schattennut schwarz			
		Länge: 3000 mm	00067012 ¹	20	4,73/m
		Länge: 3125 mm	00067015 ¹	20	4,73/m
	Nr. 3512 Verbindungsprofil	Höhe: 38 mm Breite: 14,3 mm			
		Außenseite und Schattennut weiß			
		Länge: 600 mm	00067007	60	4,73/m
		Länge: 625 mm	00067010	60	4,73/m
		Außenseite weiß und Schattennut schwarz			
		Länge: 600 mm	00067013 ¹	60	4,73/m
		Länge: 625 mm	00067016 ¹	60	4,73/m
	Nr. 3514 Verbindungsprofil	Höhe: 38 mm Breite: 14,3 mm mit mittiger Stanzung			
		Außenseite und Schattennut weiß			
		Länge: 1200 mm	00067008	60	4,73/m
		Länge: 1250 mm	00067011	60	4,73/m
		Außenseite weiß und Schattennut schwarz			
		Länge: 1200 mm	00067014 ¹	60	4,73/m
		Länge: 1250 mm	00067017 ¹	60	4,73/m
	Nr. 3524 Verbindungsprofil	Höhe: 38 mm Breite: 14,3 mm ohne mittige Stanzung			
		Außenseite weiß und Schattennut weiß			
		Länge: 1200 mm	00072343	60	4,87/m
	Nr. 4439 Dämmschichtbildner	selbstklebend	00081822	1	15,99/Stück
		Länge: 25 m			
		Breite: 36 mm			
	Nr. 5110B Tragwinkel	Höhe: 30 mm Breite: 70 mm Dicke: 2 mm			
		Sichtseiten pulverbeschichtet schwarz			
		Länge: 3000 mm	00084692	4	11,90/m
	Nr. 5210 Wandklammer	Breite: 16 mm Länge: 82 mm korrosionsbeständig	00085624	500	0,39/Stück
	Nr. 5220 Wandklammer für alle Alu-F-Wandprofile	Breite: 37 mm Länge: 40 mm	00069431	100	0,34/Stück
	Nr. 5365 ☉ Drahtstift Senkkopf für Brandschutzkoffer 40 mm	Länge: 80 mm Dicke: 3,1 mm	00079102	50	auf Anfrage

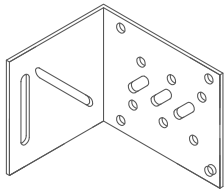
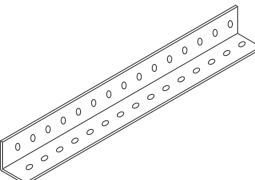
¹ Auslaufartikel – nur solange der Vorrat reicht

Verzeichnis

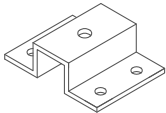
Abbildung	Bezeichnung	Eigenschaften	Teile-Nr.	VPE	Preis [€]
	Nr. 5366 Drahttrillennagel für Brandschutzkoffer 15 und 21 mm	Länge: 50 mm Dicke: 4,2 mm	00064418	16	auf Anfrage
	Nr. 5400 Satino Acrylglasplatte	Rastermodul: 625 x 625 mm Farbe: opalweiß B1 nach DIN 4102	00067955	lose	74,85/Stück
	Nr. 5620F F-Stufenwandprofil	Gesamthöhe: 40 mm Fugentiefe: 20 mm Gesamtbreite: 45 mm Sichtbreite: 25 mm Dicke: 1,2 mm Material: Alu			
		Sichtseiten pulverbeschichtet weiß (ähnl. RAL 9003)			
		Länge: 4000 mm	00085631	10	10,30/m
		Sichtseiten pulverbeschichtet reinweiß (ähnl. RAL 9010)			
		Länge: 3000 mm	00085330	10	7,05/m
	Nr. 6500 C-Weitspannträger	Höhe: 102 mm Breite: 32 mm Materialstärke: 2 mm			
		Länge: 4000 mm	00060699	lose	23,95/m
		Länge: 6000 mm	00060709	lose	23,95/m
	Nr. 6510 Abhängekralle	Belastung bis 0,25 kN	00067312	100	4,19/Stück
	Nr. 6520 Unterlegeplatte	Abmessung 60 x 28 x 5 mm Bohrung Ø 10,5 mm	00067313	25	4,77/Stück
	Nr. 6530 Abhängeklammer mit Gelenk	Stahl verzinkt	00067314	lose	43,40/Stück
	Nr. 6540 Selbstbohrende Schraube	Ø 6,3 mm x 19 mm	00067315	500	0,27/Stück
	Nr. 6550 Montageset	M 8 x 20 mm Schraube, Beilagscheibe und Mutter	00067316	100	0,27/Stück
	Nr. 6560 Anschlusswinkel	118 x 97 x 97 x 3 mm Bohrungen und Langlöcher für M 8	00067317	25	13,07/Stück
	Nr. 6570 Rostwinkel	28 x 28 x 2 mm Länge: 4000 mm	00067318	8	5,98/m

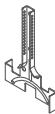
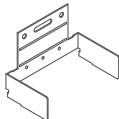
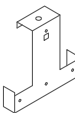
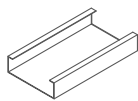
Verzeichnis

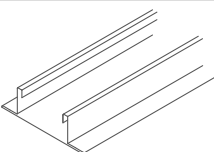
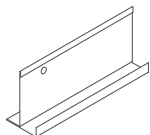
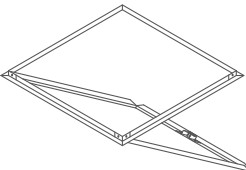
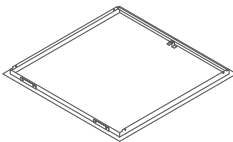
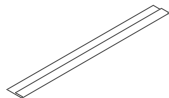
Abbildung	Bezeichnung	Eigenschaften	Teile-Nr.	VPE	Preis [€]
	Nr. 6580 Adapter	Länge: 94 mm Breite: 67 mm Gesamthöhe: 28 mm Bohrung für Gewindestab M10 4 x Bohrung Ø 8,5 mm	00067319	lose	22,75/Stück
	Nr. 6590 Abhängeklammer ohne Gelenk	Stahlblech verzinkt	00095504	lose	13,90/Stück
	Nr. 7010B Nonius-Abhänger Unterteil	Länge: 120 mm verzinkt	00077641	100	3,04/Stück
	Nr. 7510B Wandanker bzw. Querverbinder für C-Bandraaster	verzinkt	00077643	10	5,05/Stück
	Nr. 7910E Abhänger	Höhe: 100 mm Breite: 100 mm verzinkt	00078112	100	4,85/Stück
	Nr. 8010B C-Bandraasterprofil (Zargen)	Länge: 4000 mm Höhe: 30 mm Breite: 100 mm Dicke: 1,00 mm weiß	00077637	4	14,10/m
	Nr. 8017 Verbindungswinkel	Schenkellänge: 30 mm Höhe: 22 mm Dicke: 0,75 mm verzinkt	00069794	50	0,97/Stück
	Nr. 8025/100 Bandraasterprofil	seitliche Auflage: 25 mm Länge: 3750 mm Breite: 100 mm Höhe: 35 mm	00032871	4	17,32/Stück
	F-Profil	Sichtseite weiß			
	Nr. 8030/13	für 13 mm Platten Länge: 3000 mm	00069914	12	4,81/m
	Nr. 8030/15	für 15 mm Platten Länge: 3000 mm	00057689	12	5,34/m
	Nr. 8032 Revisionsklappe (ohne Platte)	Stahlblech verzinkt geeignet für die Systeme S 3, S 3 cliq, S 3a, S 3a cliq, S 15 cliq und S 15a cliq Sichtflächen weiß			
		Rastermaß: 625 x 625 mm	00045994	lose	219,50/Stück
		Rastermaß: 600 x 600 mm	00045312	lose	219,50/Stück
	Nr. 8032-sports Revisionsklappe mit geschlossenem Stahlblechdeckel	Stahlblech verzinkt inklusive 4 Stück Distanzhölzer geeignet für System S 3 sports Sichtflächen weiß			
		Rastermaß: 625 x 625 mm	00081241	lose	381,10/Stück
	Wandprofil-Füllstreifen für sichtbare Schienensysteme	Sichtseite weiß			
	Nr. 8060¹	Länge: 597 mm (für Raster 625 mm)	00001526	200	0,93/Stück
	Nr. 8060/1¹	Länge: 572 mm (für Raster 600 mm)	00001531	200	0,93/Stück

¹ Auslaufartikel – nur solange der Vorrat reicht



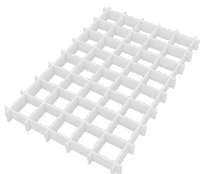
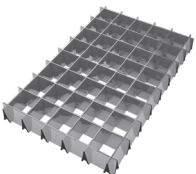
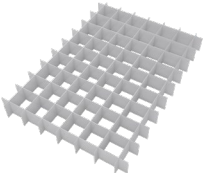
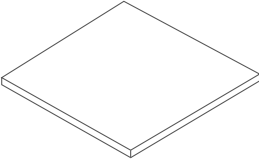
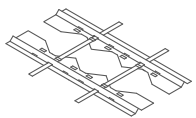
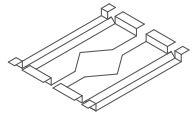
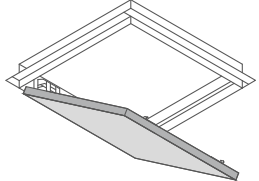



Verzeichnis

Abbildung	Bezeichnung	Eigenschaften	Teile-Nr.	VPE	Preis [€]
	Kunststoffraster	Opalweißer, transluzenter Polystyrolraster Wabengröße (L x B x H): 15 x 15 x 8 mm Abblendwinkel: ca. 28° Lichtöffnung des Gitters: > 80 % Farbe: opalweiß			
	Nr. 8063	Rastermodul: 625 x 625 mm	00089943	10	20,85/Stück
	Nr. 8063/0	Rastermodul: 1250 x 625 mm	00089944	10	38,55/Stück
	Parabol-Spiegelraster	Metallisierter Polystyrolraster mit parabolisch geformten Wabenwänden zur Blendungsbegrenzung an Bildschirmarbeitsplätzen Rastermodul: 625 x 625 mm Farbe: silber			
	Nr. 8063/1	Wabengröße (L x B x H): 13 x 13 x 11 mm Abblendwinkel: ca. 45° Lichtöffnung des Gitters: ca. 55 %	00001581	10	64,65/Stück
	Nr. 8063/3	Wabengröße (L x B x H): 20 x 20 x 13 mm Abblendwinkel: ca. 31° Lichtöffnung des Gitters: ca. 60 %	00001583	10	51,40/Stück
	Nr. 8063/5	Wabengröße (L x B x H): 37 x 37 x 22 mm Abblendwinkel: ca. 37° Lichtöffnung des Gitters: ca. 62 %	00001587	10	auf Anfrage
	Aluminiumraster	Aluminiumraster geeignet zur Blendungsbegrenzung Wabengröße (L x B x H): 13 x 13 x 13 mm Abblendwinkel: ca. 45° Lichtöffnung des Gitters: ca. 95 % Rastermodul: 625 x 625 mm			
	Nr. 8063/7	Farbe: weiß	00093188	10	56,10/Stück
	Nr. 8063/8	Farbe: eloxiert	00086930	10	76,05/Stück
	Nr. 8063/9	Rastermaß: 625 x 625 mm Farbe: opalweiß Dicke: 3 mm Lichtdurchlässigkeit des Materials: ca. 40 %	00076866	lose	40,80/Stück
	Opal-Scheibe				
	Nr. 8063/10	Rastermaß: 625 x 625 mm Farbe: transparent (klar) Dicke: 3 mm	00001592	lose	55,40/Stück
	Montagerahmen für Einbaustrahler				
	Nr. 8069/0¹	Länge: 594 mm (Raster 600 mm)	00081054	25	15,45/Stück
	Nr. 8069/1¹	Länge: 619 mm (Raster 625 mm)	00081053	lose	15,45/Stück
	Nr. 8069/2	Länge: 294 mm (Raster 300 mm)	00081050	50	10,89/Stück
	Nr. 8069/3	Länge: 306 mm (Raster 312,5 mm)	00081051	50	12,46/Stück
	Nr. 8069/4	Länge: 394 mm (Raster 400 mm)	00081052	25	12,36/Stück
	Nr. 8069/6	Länge: 340 mm für OWApplan/RAW	00055544	lose	129,00/Stück
	Comfort-Revisionsklappe	für 25 mm OWApplan-Platten ²			
	Nr. 8131/1	340 x 340 mm (Außenmaß) 280 x 280 mm (Innere Öffnung)	00094312	1	150,00/Stück
	Nr. 8131/2	660 x 660 mm (Außenmaß) 600 x 600 mm (Innere Öffnung)	00094313	1	170,00/Stück

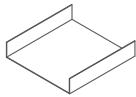
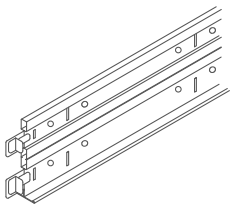
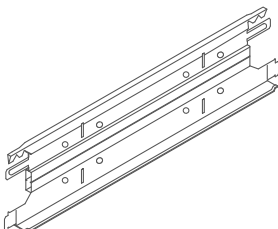
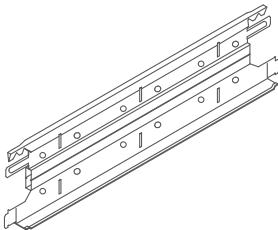
¹ inkl. Verbindungsstreifen

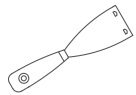
² OWApplan-Platte ist vor Ort zuzuschneiden und einzukleben. Achtung: zusätzliche Abhängung nötig (siehe [Verarbeitungsrichtlinie OWApplan 1031](#))

Verzeichnis

Abbildung	Bezeichnung	Eigenschaften	Teile-Nr.	VPE	Preis [€]
	Nr. 8210B Verbinder	Länge: 100 mm Breite: 97 mm verzinkt	00077640	10	3,04/Stück
	Nr. 8550G Weitspann-Tragprofil	bei 4200 mm: erste Schlitzung bei 150 mm, jede weitere Schlitzung bei 300 mm bei 4375 mm: erste Schlitzung bei 156,25 mm, jede weitere bei 312,5 mm Höhe: 75 mm Breite: 24 mm Dicke: 0,5 mm Sichtseite weiß	00050444 00047552	8 8	9,08/m ¹ 9,08/m
	Nr. 8556G Weitspann-Verbindungsprofil gekröpft	Höhe: 75 mm Breite: 24 mm Dicke: 0,5 mm Sichtseite weiß	00047516 00047517	12 12	auf Anfrage ¹ auf Anfrage
	Nr. 8558G Weitspann-Verbindungsprofil gekröpft	Höhe: 75 mm Breite: 24 mm Dicke: 0,5 mm Sichtseite weiß	00047518 00047519	12 12	9,08/m ¹ 9,08/m ¹
	Nr. 8900 Dichtband für Rein- und Sterilräume und OWAlux-Decken	Breite: 9 mm Höhe: 3 mm Länge: 100 m Farbe: weiß einseitig selbstklebend	00073055	100 m	0,39/m
	OWA-Ausbesserungs-Set	Gewicht: ca. 135 g/Dose			
	Nr. 99723	Standard (passend für alle Oberflächen)	00001668	1	8,68/Stück
	Nr. 99724	Cosmos (passend für Cosmos Platten)	00045414	1	8,68/Stück
	Nr. 99006 Demontagewerkzeug	Werkzeug zum Öffnen von OWAtecta Metallkassetten	00088560	lose	20,30/Stück
	Nr. 99009 Wandklammer	verzinkt	00083152	100	0,81/Stück
	Nr. 99010 Wandklammer für Stufenwandprofil Nr. 50/15	verzinkt	00083153	100	0,71/Stück
	Nr. 99308 Fugenband, anthrazit	Breite: 9 mm Dicke: 3 mm Rolle à 25 m	00078524	25 m	0,48/m
	Natura Kleber Torggler Strong	für Natura – Hanfstrohplatten Kartusche à 290 ml	00095497	lose	20,95/Stück

¹ Rüstkosten bei Bestellwert < 200 €: 150,00 €

Verzeichnis

Abbildung	Bezeichnung	Eigenschaften	Teile-Nr.	VPE	Preis [€]
	Wandkralle für 40 mm starke Wandabsorber	4er Set für : FreeStyle Q und R Selecta one, plus Selecta grande XL (2x) Creaprint grande XL (2x) Creaprint one, plus Corpus S, M	00073602	1	18,85/Set ¹
		6er Set für: Selecta grande 2 Selecta loop Creaprint grande Corpus L	00073603	1	26,55/Set ¹
	Wandkralle für 40/20 mm starke Wandabsorber	4er Set für: FreeStyle TR, TL und QS bestehend aus 2 Stück Abmessung 60 x 52 x 15 mm und 2 Stück Abmessung 88 x 52 x 35 mm	00075611	1	18,85/Set ¹
	Montageset enthält: Deckenbefestiger M6 Drahtseil, Länge 1500 mm Stockschraube mit Seil- Schnellversteller	4er Set für: Selecta one, plus Selecta grande XL (2x) Creaprint one, plus Creaprint grande XL (2x) Corpus S, M, L, XXL Corpus XL (2x) FreeStyle cells Kreis (2x)	00082764	1	40,65/Set ¹
		6er Set für : Selecta grande Creaprint grande Corpus XXL FreeStyle cells Stern (2x) FreeStyle cells Asymmetrisch FreeStyle cells Quadrat	00082763	1	53,15/Set ¹
		3er Set für: Selecta loop FreeStyle cells Asymmetrisch	00082762	1	35,45/Set ¹
		2er Set für FreeStyle Lamellen	00082765	1	24,40/Set ¹
	Montageset Selecta Hemp enthält: Deckenbefestiger M6, Drahtseil, Länge 1500 mm und Stockschraube Mini mit Seil-Schnellversteller	6er Set für Selecta Hemp	00094143	1	75,00/Set ¹
	Montageset Direktmontage enthält: Stockschraube und Z-Haken	2er Set für Selecta, Creaprint, FreeStyle Lamellen und FreeStyle cells	00088137	1	13,05/Set ¹
	Montageset System S 3 enthält: Befestigungsclip mit Aufhängeklammer und Stockschraube mit Kopfgeometrie für Aufhängeklammer	2er Set für FreeStyle Lamellen	00091457	1	18,60/Set ¹
	Verbindungsclammer	für Selecta, Creaprint, FreeStyle Lamellen und FreeStyle cells	00080545	25	31,80/Paket
	Kunststoff-Pin	für FreeStyle Lamellen und FreeStyle cells	00082538	200	247,20/Paket
	Außenecke mit Bohrung für Selecta Hemp Wandmontage	5er Set für Selecta Hemp	00095375	1	20,75/Stück

¹ Nur bei Bestellung ohne Deckensegel/Wandabsorber. Der Preis für das Montageset ist im Preis des Deckensegels/Wandabsorbers enthalten.



GESUNDES RAUMKLIMA MIT PERFEKTER AUSSTRAHLUNG NACH DEM VORBILD DER NATUR.

Die OWActive Mineralklimadecke ist das nachhaltige und zukunftsweisende Deckensystem für alle Gebäudesegmente und Raumtypen. Erstmals verbindet sich unter Einsatz der hochwertigen OWA Mineralwolle effiziente Raumklimatisierung mit optimierter Gebäudeakustik. Die Raumklimatisierung der OWActive Mineralklimadecke folgt dem Prinzip des Strahlungsaustauschs und orientiert sich dabei an dem Vorbild der Natur. Dank behaglicher Strahlungswärme bietet die OWActive Mineralklimadecke entscheidende Mehrwerte für unser Wohlbefinden. Durch die Verbindung von Klimatisierung und Akustik ersetzt die Mineralklimadecke herkömmliche Heizungs- und Klimaanlage. Darüber hinaus überzeugen OWA Mineraldecken durch hohe Leistungswerte u.a. bei der Akustik, leichte Revisionierbarkeit und einfache Nachrüstung weiterer Elemente der TGA (technische Gebäudeausrüstung). Die OWActive Mineralklimadecke wurde bereits mehrfach mit renommierten Nachhaltigkeitspreisen ausgezeichnet.



MEHRWERTE OWACTIVE MINERALKLIMADECKEN

- Klima und Akustik in einem System integriert, statt - wie üblich - separiert.
- Direkte Wärmestrahlung über Energieschienen mit effizienter Heiz-/Kühlleistung und reduzierten Vor- und Rücklauftemperaturen.
- Geringerer Planungs- und Montageaufwand als bei herkömmlichen Systemen.
- Jederzeitige Integration weiterer Komponenten der TGA dank montage- und revisionsfreundlicher Mineraldeckenelemente.
- Behagliches, allergikerfreundliches Raumklima durch geschlossenes System und Verzicht auf Konvektion / Staubaufwirbelung.
- Angenehme Raumakustik dank integrierter leistungsfähiger Absorption und Schalldämmung.

Haben wir Ihr Interesse geweckt? Rufen Sie uns an. Wir beraten Sie gerne.



OWA GREEN CIRCLE

Neuer Wert für alte Decken

■ OWA green circle



OWA GREEN CIRCLE - NEUER WERT FÜR ALTE DECKEN

Alle ab dem 1. Oktober 1997 produzierten OWA-Mineralplatten aus der OWAlifetime collection und ab 1. Juni 2000 produzierten Mineralplatten anderer Hersteller¹ können über OWA green circle an uns zurückgegeben und zu 100 % recycelt werden. Wir verwenden diese zur Produktion neuer Deckenplatten. Unter Berücksichtigung höchster Qualitätsstandards fließen auf diesem Wege wertvolle Rohstoffe zurück in die Produktion neuer OWA-Mineralplatten. Der Ablauf ist denkbar einfach und erfolgt in nur fünf Schritten.

¹ Knauf Ceiling Solutions GmbH & Co. KG, Armstrong World Industries, Zentia.
OWA prüft die Rücknahmefähigkeit und behält sich vor die Rücknahme ggf. abzulehnen.



- Ist kostengünstig und ressourcenschonend
- Ermöglicht eine 100%ige Wiederverwendung
- Sichert die Rohstoffversorgung
- Erfüllt normative Vorgaben für Umweltschutz und Nachhaltigkeit
- Unterstützt Gebäudezertifizierungen
- Wahrt die Grundpflichten nach dem Kreislaufwirtschaftsgesetz

**Haben Sie Fragen oder möchten Sie den OWA green circle nutzen?
Dann kontaktieren Sie unseren OWA Customer Service:**

Tel. +49 9373 201-999, E-Mail: greencircle@owa.de

ALLGEMEIN

Kontaktübersicht



HAUPTSITZ UND PRODUKTION

Odenwald Faserplattenwerk GmbH
 Dr.-F.-A.-Freundt-Straße 3 | 63916 Amorbach
 tel +49 9373 201-0 | info@owa.de
 www.owa.de

Abteilung	Bereich	Ansprechpartner	Telefon	Mail
TECHNISCHE BERATUNG Hotline: +49 9373 201-222	Leitung	Thomas Höllein	+49 9373 201-161	thomas.hoellein@owa.de
	OWAconsult	Jörg Ebert	+49 9373 201-121	joerg.ebert@owa.de
		Marcel Lieske	+49 9373 201-281	marcel.lieske@owa.de
		Thomas Keller	+49 9373 201-171	thomas.keller@owa.de
		Christiane Wolter	+49 9373 201-191	christiane.wolter@owa.de
PRODUKTMANAGEMENT	Leitung	Matthias Meyer	+49 9373 201-157	matthias.meyer@owa.de
	OWAacoustic / OWAconsult	Joshua Schell	+49 9373 201-287	joshua.schell@owa.de
	OWAconstruct / Leuchten	Julia Kress	+49 9373 201-304	julia.kress@owa.de
		Larissa Knapp	+49 9373 201-303	larissa.knapp@owa.de
MARKETING	Leitung	Matthias Meyer	+49 9373 201-157	matthias.meyer@owa.de
		Maike Knippelmeyer	+49 9373 201-367	maike.knippelmeyer@owa.de
		Vera Krüger	+49 9373 201-366	vera.krueger@owa.de
		Bettina Spoerer	+49 9373 201-172	bettina.spoerer@owa.de
		Carolin Kemmerer	+49 9373 201-178	carolin.kemmerer@owa.de
QUALITÄTSSICHERUNG		Thomas Müller	+49 9373 201-272	thomas.mueller@owa.de
		Eyüp Eker	+49 9373 201-258	eyuep.eker@owa.de
UMWELTBEAUFTRAGTE		Ilona Hirsch	+49 9373 201-245	ilona.hirsch@owa.de
KEY ACCOUNT MANAGEMENT	Leitung	Matthias Meyer	+49 9373 201-157	matthias.meyer@owa.de
		Julian Geiger	+49 9373 201-267	julian.geiger@owa.de
		Peter Pföhler	+49 9373 201-232	peter.pfoehler@owa.de
		Thomas Schäfer	+49 9373 201-231	thomas.schaefer@owa.de
KEY ACCOUNT MANAGEMENT	OWActive Mineralklimadecke	Falk Zipfel	+49 9373 201-238	falk.zipfel@owa.de

ALLGEMEIN

Vertrieb D/A/CH

Region Nord

Holger Böttcher
Verkaufsleiter
Fachhandel /
Fachunternehmer

Techn. Berater:

- 1 Sven Neumann
- 2 Rainer Freitag
- 3 Carsten Knemöller
- 4 Jörg Dümler

Region Nord

Manuel Jonas
Vertriebsleiter

Techn. Berater:

- 5 Nico Könnecke
- 6 Daniel Häser
- 7 Frieder Mettke



Region Süd

Dominik Wessel
Vertriebsleiter

Techn. Berater:

- 8 Mario Lemmer
- 9 Jörg Rünagel
- 10 Peter Steiner
- 11 Heiko Schütz
- 12 Lennart Förster

CUSTOMER SERVICE

Bereich	Ansprechpartner	Telefon	Mail
Leiter	Stefan Jahn	+49 9373 201-257	stefan.jahn@owa.de

CUSTOMER SERVICE – Hotline: +49 9373 201-999

Region	Ansprechpartner	Telefon	Fax	Mail
Nord	Natascha Bosbach	+49 9373 201-382	+49 9373 201-8191	natascha.bosbach@owa.de
	Jana Dörr Kartye	+49 9373 201-465		jana.kartye@owa.de
	Sascha Reeg	+49 9373 201-388		sascha.reeg@owa.de
	Alexander Suffel	+49 9373 201-397		alexander.suffel@owa.de
Süd	Albion Ismaili	+49 9373 201-380		albion.ismaili@owa.de
	Annelie Lauth	+49 9373 201-386		annelie.lauth@owa.de
	Bernd Reusing	+49 9373 201-198		bernd.reusing@owa.de
Österreich und Schweiz	Anja Repp	+49 9373 201-177		anja.repp@owa.de

CUSTOMER SERVICE METALLDECKEN (OWAtecta)

Region	Ansprechpartner	Telefon	Fax	Mail
D/A/CH	Daniel Ruppert	+49 9373 201-322	+49 9373 201-280	daniel.ruppert@owa.de
	Nico Schell	+49 9373 201-381	+49 9373 201-280	nico.schell@owa.de
	Christian Scheurich	+49 9373 201-291	+49 9373 201-280	christian.scheurich@owa.de

VERTRIEBS- UND VERKAUFSLEITUNG

Region	Ansprechpartner	Telefon	Mobil	Mail
Vertriebsleiter Nord	Manuel Jonas	+49 9373 201-952	+49 173 6213676	manuel.jonas@owa.de
Verkaufsleiter Nord	Holger Böttcher	+49 9373 201-950	+49 160 7014678	holger.boettcher@owa.de
	Manuel Jonas	+49 9373 201-952	+49 173 6213676	manuel.jonas@owa.de
Vertriebsleiter Süd	Dominik Wessel	+49 9373 201-230	+49 151 16835154	dominik.wessel@owa.de
Österreich	Herwig Hackl	+49 9373 201-320	+43 664 2259924	herwig.hackl@owa.at

TECHNISCHE BERATER IM AUSSENDIENST

Region	Ansprechpartner	Telefon	Mobil	Mail
Nord	① Sven Neumann	+49 9373 201-960	+49 151 12278323	sven.neumann@owa.de
	② Rainer Freitag	+49 9373 201-953	+49 160 7014659	rainer.freitag@owa.de
	③ Carsten Knemöller	+49 9373 201-957	+49 175 2220339	carsten.knemoeller@owa.de
	④ Jörg Dümler	+49 9373 201-955	+49 174 1543097	joerg.duemler@owa.de
	⑤ Nico Könncke	+49 9373 201-967	+49 170 9226897	nico.koennecke@owa.de
	⑥ Daniel Häser	+49 9373 201-964	+49 152 04631855	daniel.haaser@owa.de
	⑦ Frieder Mettke	+49 9373 201-954	+49 172 2742229	frieder.mettke@owa.de
Süd	⑧ Mario Lemmer	+49 9373 201-956	+49 160 5869769	mario.lemmer@owa.de
	⑨ Jörg Rünagel	+49 9373 201-959	+49 175 7247290	joerg.ruenagel@owa.de
	⑩ Peter Steiner	+49 9373 201-552	+49 160 4708249	peter.steiner@owa.de
	⑪ Heiko Schütz	+49 9373 201-963	+49 172 890 7957	heiko.schuetz@owa.de
	⑫ Lennart Förster	+49 9373 201-962	+49 152 26863902	lennart.foerster@owa.de

ALLGEMEIN

Allgemeine Geschäftsbedingungen

VERPACKUNGSVERORDNUNG / RÜCKNAHME VON VERKAUFSVERPACKUNGEN

Um die Aufgaben der Verpackungsverordnung erfüllen zu können, haben wir mit der INTERSEROH AG Köln einen Entsorgungsvertrag geschlossen. Damit ist die Rücknahme der von uns gelieferten Verkaufsverpackungen abgesichert, nämlich: Kartonagen, PE-Folie (Schrupf- und Stretchfolie), Einweg-Holzpaletten.

Unsere Vertragsnummer lautet: Nr. 27681

Zur praktischen Abwicklung der für alle gültigen Verpackungsverordnung bitten wir Sie, sich mit Ihrem nächstgelegenen INTERSEROH-Partner in Verbindung zu setzen. Für Rückfragen stehen wir gerne zur Verfügung.

RECHTLICHE HINWEISE

Aufgrund druckbedingter Farb- und Qualitätsunterschiede im vorliegenden Katalog sind Abweichungen zum Originalprodukt möglich. Eine verbindliche Produktwahl sollte daher immer anhand eines Originalmusters getroffen werden. Alle Angaben und technischen Informationen in dieser Broschüre oder anderen Veröffentlichungen, die sich auf OWA-Deckensysteme beziehen, beruhen auf Prüfergebnissen, die unter Laborbedingungen erzielt wurden. Es unterliegt der Verantwortlichkeit des Kunden, ob solche Angaben und Informationen für die spezifisch vorgesehene Anwendung geeignet sind. Alle systemrelevanten Angaben entsprechen dem Stand der Technik. Sie setzen die ausschließliche Verwendung von OWA-Produkten voraus, deren aufeinander abgestimmtes Zusammenwirken durch interne und externe Prüfungen bestätigt ist. Bei Kombinationen mit fremden Produkten ist deshalb jegliche Gewährleistung oder Haftung ausgeschlossen. Technische Änderungen, die der Produkt- oder Systempflege dienen, bleiben vorbehalten. Technische Änderungen ohne vorherige Benachrichtigung bleiben jederzeit vorbehalten. Es gelten unsere allgemeinen Verkaufs-, Lieferungs- und Zahlungsbedingungen. Preise sind freibleibend.

Druckfehler und Irrtümer vorbehalten.

VERKAUFS-, LIEFERUNGS- UND ZAHLUNGSBEDINGUNGEN

1. Allgemeines, Angebot, Auftrag und Vertragsschluss

- (1) Sämtliche Angebote des Verkäufers, die Auftragsannahme und alle Lieferungen und Leistungen erfolgen ausschließlich auf Grundlage der nachstehenden Bedingungen. Diese Bedingungen gelten auch für sämtliche künftigen und gleichartigen Geschäfte mit dem Käufer. Abweichenden Einkaufsbedingungen des Käufers wird hiermit ausdrücklich widersprochen. Diese gelten nur, wenn der Verkäufer sie schriftlich anerkennt.
- (2) Alle Aufträge, Nebenabreden, Vorbehalte, Änderungen oder Ergänzungen eines Vertrages bedürfen zu ihrer Gültigkeit der Schriftform. Mündliche oder schriftliche Zusagen, die von Vertragsbedingungen und/oder der Auftragsbestätigung des Verkäufers abweichen, bedürfen zu ihrer Wirksamkeit der Zustimmung der Organe oder Prokuristen des Verkäufers in vertretungsberechtigter Zahl. Diese Zustimmung ist nur in schriftlicher Form wirksam. Im Übrigen haben die Innen- und Außendienstmitarbeiter des Verkäufers keine Befugnis, abweichende Vereinbarungen zu treffen oder Sonderkonditionen zu gewähren.
- (3) Die Angebote des Verkäufers verstehen sich stets freibleibend. Ein Verkaufs-, Liefer- oder sonstiger Vertrag kommt erst mit der Zusendung der Auftragsbestätigung oder dadurch zustande, dass dem Käufer die Ware zugesandt wird.
- (4) Alle Angaben zu den Produkten des Verkäufers, insbesondere auch die in Angeboten und Druckschriften enthaltenen Abbildungen, Zeichnungen, Maß- und Leistungsangaben, sind annähernd zu betrachtende Durchschnittswerte. Sie sind keine Garantien für die Beschaffenheit der Ware, sondern deren Beschreibungen. Dies gilt auch für Proben und Muster. Branchenübliche Abweichungen sind zulässig, soweit in der Auftragsbestätigung die jeweiligen Angaben nicht als verbindlich bezeichnet sind. Mehr- oder Minderlieferungen, die in der Berechnung berücksichtigt werden, können im handelsüblich zulässigen Umfang von 10 % vorgenommen werden.
- (5) An Abbildungen, Zeichnungen, Kalkulationen und sonstigen Unterlagen sowie Proben und Mustern behält sich der Verkäufer die Eigentums- und Urheberrechte vor. Sie dürfen Dritten nur zugänglich gemacht werden, wenn dem der Verkäufer ausdrücklich zugestimmt hat.
- (6) Berät der Verkäufer den Kunden unentgeltlich, kommt zwischen dem Käufer und dem Verkäufer kein auf die Beratung des Käufers gerichtetes Vertrags- oder anderes Rechtsverhältnis zustande. Gleiches gilt, falls der Verkäufer dem Käufer unentgeltlich Auskünfte oder Empfehlungen erteilt. Eine abweichende Vereinbarung bedarf der Schriftform. Ein stillschweigender Abschluss eines auf Beratung, Empfehlung oder Auskunft gerichteten Vertrages ist ausgeschlossen.
- (7) Rat, Empfehlungen oder Auskünfte, die dem Käufer bei Vertragsverhandlungen oder bei Anbahnung eines Auftrages oder Vertrages erteilt wurden, sind dem Verkäufer gegenüber nur verbindlich, wenn sie vom Verkäufer mindestens in Textform bestätigt wurden.

2. Preisstellung und Verpackung

- (1) Es gelten die jeweils gültigen Preise in den Preislisten des Verkäufers am Tage der Lieferung, falls nicht ausdrücklich ein Festpreis vereinbart wurde. Die Preise verstehen sich rein netto ohne Mehrwertsteuer und Skonto. Die Festpreise gelten vier Monate ab Zustandekommen des Vertrages. Sind längere Lieferfristen vereinbart oder hat der Käufer eine tatsächlich später erfolgte Lieferung zu vertreten und sind zwischenzeitlich Änderungen von Material-, Energie-, Lohn- sowie anderer allgemeiner Gestehungskosten eingetreten, so gelten die zum Zeitpunkt der Lieferung allgemein gültigen Verkaufspreise.
- (2) Alle Preise verstehen sich ab Werk bzw. Lager des Verkäufers. Verpackungsmaterial wird zum Selbstkostenpreis berechnet und nicht zurückgenommen, mit Ausnahme wiederverwendbarer Paletten, die ohne Rückvergütung zurückgenommen werden.
- (3) Soweit Franko-Lieferungen vereinbart sind, verstehen sich alle Preise in Euro per Verkaufsmengeneinheit zuzüglich gesetzlicher Mehrwertsteuer, nicht abgeladen, franko Lager oder befahrbarer Baustelle Festland Bundesgebiet. Bei Kleinmengen wird eine Frachtkostenpauschale erhoben. Bei Auftragsware wird bei Kleinmengen eine Rüstkostenpauschale berechnet. Die jeweils gültigen Pauschalen sind in den aktuellen Preislisten hinterlegt.
- (4) Der Käufer hat Umschlaggebühren, Fracht und Zoll gemäß den am Tag des Vertragsabschlusses geltenden Preisen skontofrei im Voraus zu zahlen. Nach Vertragsschluss etwa eintretende Kostenänderungen für Umschlag, Frachten und Zoll gehen zugunsten oder zu Lasten des Käufers.

3. Zahlungen

- (1) Zahlungen sind bar ohne jeden Abzug frei Zahlstelle des Verkäufers nach Rechnungsstellung sofort fällig. Skontovergütungen für Barzahlung bedürfen einer ausdrücklichen Vereinbarung. Jeder Vertragsteil ist berechtigt, einen über den gesetzlichen Rahmen hinausgehenden Verzugschaden nachzuweisen.
- (2) Wechsel und Schecks werden nur aufgrund ausdrücklicher Vereinbarung und erfüllungshalber entgegengenommen. Diskont-, Einzugs- oder sonstige

Spesen gehen zu Lasten des Käufers.

(3) Ist Zahlung in ausländischer Währung vereinbart, so ist der Käufer verpflichtet, in der vereinbarten Währung zu zahlen. Tritt zwischen Vertragsschluss und Eingang der Zahlung beim Verkäufer eine Wertminderung der dem Kaufpreis zugrunde liegenden Auslandswährung im Vergleich zur inländischen Währung ein, hat der Käufer den Differenzbetrag auszugleichen.

(4) Der Käufer kann nur mit unbestrittenen oder rechtskräftig festgestellten Forderungen aufrechnen oder deswegen Zurückbehaltungsrechte geltend machen. Jegliche Zurückhaltung von Zahlungen ist ausgeschlossen, wenn der Zurückbehaltungsanspruch auf einem anderen Vertragsverhältnis beruht.

(5) Bei Zahlungseinstellung, Antragstellung auf Eröffnung des Insolvenzverfahrens oder der Eröffnung des Insolvenzverfahrens über das Vermögen des Käufers werden alle Forderungen fällig. Rabatte und Bonifikationen entfallen. Zeigt sich nach Vertragsabschluss, dass die wirtschaftlichen Verhältnisse des Käufers eine Einräumung von Krediten oder Zahlungszielen nicht zulassen, kann der Verkäufer die Bestellung von Sicherheiten oder die Vorauszahlung sämtlicher Ansprüche verlangen und bis zu deren Leistung die Erfüllung verweigern. Erfolgt die Sicherheitenbestellung bzw. Vorauszahlung nicht fristgemäß, so kann der Verkäufer vom Vertrag zurücktreten oder Schadensersatz wegen Nichterfüllung verlangen.

4. Lieferung

(1) Die angegebenen Liefer- und Leistungsfristen werden vom Verkäufer nach Möglichkeit eingehalten. Zeitangaben gelten jedoch stets nur annähernd.

(2) Die Lieferfristen beginnen mit dem Datum unserer Auftragsbestätigung. Sie gelten mit der Meldung der Versandbereitschaft als eingehalten, wenn die Absendung aus vom Verkäufer nicht zu vertretenden Gründen nicht möglich ist. Bei Selbstabholung beziehen sich die Lieferfristen und Termine auf den Zeitpunkt, für den der Verkäufer die Ware versandbereit gemeldet hat. Die vereinbarten Lieferfristen und Termine verlängern sich - unbeschadet der Rechte des Verkäufers aus dem Verzug des Käufers - um den Zeitraum, um den der Käufer aus diesem oder einem anderen Abschluss in Verzug ist. Selbstbelieferung bleibt vorbehalten.

(3) Mit der Lieferung stellt der Verkäufer gleichzeitig dem Käufer die Rechnung für die gelieferte Ware aus. Geht dem Käufer nicht unverzüglich nach Lieferung die Rechnung zu, ist er verpflichtet, diese innerhalb von 8 Tagen ab Lieferung beim Verkäufer anzunehmen. Erfolgt dies nicht, können keinerlei Abzüge für Skonti oder sonstige Zahlungsminderungen mehr vorgenommen werden.

(4) Gerät der Verkäufer in Verzug, muss der Käufer ihm eine angemessene Nachfrist von mindestens 30 Tagen setzen. Nach Ablauf der Nachfrist kann er vom Vertrag zurücktreten, es sei denn, die Ware ist bis zum Fristablauf versandbereit gemeldet.

(5) Im Falle von Krieg, Streik, Aussperrung, Rohstoff- oder Energiemangel, Betriebs- und Verkehrsstörungen, Verfügungen von hoher Hand sowie allen sonstigen Fällen höherer Gewalt, gleich, ob sie beim Verkäufer, seinen Vorlieferanten oder Transporteuren entstanden und vom Verkäufer nicht zu vertreten sind und dadurch die Durchführung des betroffenen Geschäfts beeinträchtigt oder unmöglich gemacht wird, verlängert sich die Lieferfrist des Verkäufers um den Zeitraum der Verzögerung zuzüglich einer angemessenen Anlaufzeit. Derartige Verzögerungen wird der Verkäufer dem Käufer unverzüglich anzeigen. Wird durch die genannten Umstände die Lieferung oder Leistung unmöglich oder unzumutbar für den Verkäufer, so ist dieser berechtigt, von dem Vertrag ganz oder teilweise zurückzutreten, ohne dass dem Käufer hieraus ein Schadensersatzanspruch zusteht.

5. Versand- und Gefahrenübergang

(1) Versand und Transport erfolgen auf Rechnung und Gefahr des Käufers. Zum vereinbarten Termin versandfertig gemeldete Ware muss sofort abgerufen werden. Andernfalls ist der Verkäufer berechtigt, sie auf Kosten und Gefahr des Käufers nach eigenem Ermessen zu lagern und als geliefert zu berechnen.

(2) Mit der Übergabe an den Spediteur oder Frachtführer, spätestens jedoch mit dem Verlassen des Werkes oder des Lagers, geht die Gefahr - einschließlich der Gefahr einer Beschlagnahme - auf den Käufer über. Dies gilt auch dann, wenn Teillieferungen erfolgen oder der Verkäufer noch andere Leistungen, z. B. die Versandkosten oder Anlieferung, übernommen hat.

6. Mängelprüfung und Gewährleistungen

(1) Unverzüglich nach Erhalt der Ware, spätestens aber vor einem Einbau oder einer Verarbeitung, hat der Käufer diese zu untersuchen und etwaige Mängel dem Verkäufer schriftlich anzuzeigen. Die Untersuchungspflicht des Käufers erstreckt sich auf die gesamte Lieferung. Wird der Mangel nicht rechtzeitig gerügt, gilt die Lieferung als vertragsgemäß ausgeführt. Gleiches gilt für die Falschlieferung sowie Mengenabweichungen, die nicht von Ziffer 1. (4) gedeckt sind.

(2) Der Käufer trägt die Beweislast dafür, dass die Ware bereits bei Gefahrübergang mangelhaft war. Das gilt insbesondere, wenn der Käufer Mängel nicht unverzüglich nach Erhalt der Ware rügt.

(3) Garantien oder die Übernahme eines Beschaffungsrisikos müssen ausdrücklich als solche vereinbart werden. Eigenschaften, die der Käufer nach den öffentlichen Äußerungen des Verkäufers oder seinen Gehilfen, insbesondere in der Werbung oder bei der Kennzeichnung über bestimmte Eigenschaften der Sache erwarten kann, gehören nur dann zu der vereinbarten Beschaffenheit, wenn sie ausdrücklich zwischen den Parteien vereinbart wurden. Vereinbarungen der vorstehend genannten Art sind nur in schriftlicher Form wirksam.

(4) Unerhebliche Mängel, insbesondere geringe Farb- und Strukturunterschiede sowie unwesentliche Abweichungen in Länge, Breite und Dicke des gelieferten Materials berechtigen nicht zur Mängelrüge.

(5) Im Falle ordnungsgemäß gerügter, berechtigter Mängel ist der Verkäufer berechtigt, nach seiner Wahl entweder kostenlosen Ersatz zu liefern oder nachzubessern. Schlägt die Ersatzlieferung oder die Nachbesserung zweimal fehl, ist der Käufer berechtigt, den Kaufpreis zu mindern oder vom Vertrag zurückzutreten. Der Käufer hat für den Fall, dass er vom Vertrag zurücktritt, bei einer Verschlechterung oder dem Untergang der Sache dem Verkäufer auch dann Wertersatz zu leisten, wenn die Verschlechterung oder der Untergang weder vom Käufer noch vom Verkäufer zu vertreten sind. Bezüglich der Geltendmachung von Schadensersatzansprüchen wegen Mängeln wird vorbehaltlich der Haftungsausschlüsse und Haftungsbegrenzungen in Ziffer 7 auf die gesetzliche Regelung verwiesen.

(6) Die sachgemäße Einlagerung und Behandlung der gelieferten Ware ist Voraussetzung für die Erhaltung der Gewährleistungsansprüche des Käufers. Dem Verkäufer ist die Gelegenheit zu geben, die beanstandete Ware zu besichtigen. Geschieht dies nicht und stellt der Käufer dem Verkäufer auf dessen Verlangen die beanstandete Ware nicht unverzüglich zur Verfügung, entfallen alle Mängelansprüche.

(7) Wenn die gelieferte Ware entsprechend ihrer üblichen Verwendungsweise für ein Bauwerk verwendet worden ist und dessen Mangelhaftigkeit verursacht hat, beträgt die Gewährleistungsfrist fünf Jahre ab dem Zeitpunkt der Übergabe der Ware. In den übrigen Fällen beträgt die Gewährleistungsfrist ein Jahr ab dem Zeitpunkt der Übergabe der Ware. Wenn ein Mangel arglistig verschwiegen wurde, gilt die gesetzliche Gewährleistungsfrist.

(8) Transportschäden sind dem Spediteur anzuzeigen. Es gelten insoweit die Anzeigepflichten der Allgemeinen Deutschen Speditionsbedingungen (ADSp).

7. Haftung

(1) Für die Verletzung des Lebens, des Körpers oder der Gesundheit haftet der Verkäufer bei leichter Fahrlässigkeit. Ebenso haftet der Verkäufer für die Verletzung von Vertragspflichten, die unverzichtbar sind, um das Vertragsziel zu erreichen (Kardinalpflichten) bei leichter Fahrlässigkeit. Im Übrigen hat der Verkäufer im Bereich vertraglicher und außervertraglicher Haftung nur Vorsatz und grobe Fahrlässigkeit zu vertreten. Dies gilt insbesondere im Falle eines Schadensersatzes wegen Pflichtverletzung, wegen Verzögerung der Leistung (Verzug), Schadensersatz statt Leistung, Ersatz vergeblicher Aufwendungen sowie der unerlaubten Handlung oder der Produkthaftung - ausgenommen eine etwaige Haftung nach dem Produkthaftungsgesetz. Auch bei Übernahme einer Garantie oder eines Beschaffungsrisikos haftet der Verkäufer nur bei Vorsatz oder grober Fahrlässigkeit, es sei denn, etwas anderes

ergibt sich ausdrücklich aus den vertraglichen Absprachen.

(2) Der Verkäufer haftet nur für die vertragstypischen und vorhersehbaren Schäden. Diese Haftungsbeschränkung gilt nicht, wenn gesetzliche Vertreter oder leitende Angestellte des Verkäufers Vorsatz oder grobe Fahrlässigkeit zu vertreten haben oder im Falle der Haftung für die Verletzung des Lebens, des Körpers oder der Gesundheit.

(3) Mit Ausnahme der Haftung wegen Vorsatzes oder wegen der Verletzungen des Lebens, des Körpers oder der Gesundheit verjähren Ansprüche auf Schadensersatz, soweit sie nicht kraft Gesetzes oder aufgrund anderer Bestimmungen des Vertrages binnen kürzerer Frist verjähren, binnen zwei (2) Jahren von dem Zeitpunkt an, in welchem der Kunde von dem Anspruch begründenden Umständen und dem Verkäufer als dem Ersatzpflichtigen Kenntnis erlangt hat oder ohne grobe Fahrlässigkeit hätte erlangen müssen. Im Übrigen gilt § 199 Abs. 2 und 3 BGB.

(4) Für Rat, Empfehlungen oder Auskünfte haftet der Verkäufer nur, wenn der Käufer und der Verkäufer einen Vertrag geschlossen haben, der den Rat, die Empfehlung oder die Auskunft zum Gegenstand hat, oder der Verkäufer für den Rat, die Empfehlung oder die Auskunft unter dem Gesichtspunkt der unerlaubten Handlung oder des Verschuldens bei Vertragsschluss haftet. Im Übrigen bestimmt sich die Haftung des Verkäufers für Rat, Empfehlungen und Auskünfte nach Ziffer 7.(1) bis (3).

(5) Die Haftungsregelung gemäß Ziffer 7. (1) bis (4) gelten auch zugunsten der Mitarbeiter des Verkäufers sowie der Schwester- und Tochtergesellschaften.

8. Eigentumsvorbehalt

(1) Der Verkäufer behält sich an allen von ihm gelieferten Waren das Eigentum vor, bis der Käufer sämtliche, auch künftige Forderungen aus der Geschäftsverbindung ausgeglichen hat. Werden Lieferungen auf laufende Rechnung ausgeführt, so dient der Eigentumsvorbehalt als Sicherung des Saldos.

(2) Der Käufer ist berechtigt, die gekaufte Ware im Rahmen eines ordnungsgemäßen Geschäftsganges weiterzuveräußern. Alle Forderungen aus der Weiterveräußerung von Waren, die unter dem Eigentumsvorbehalt stehen (im Folgenden: die „Vorbehaltsware“), einschließlich sämtlicher Saldoforderungen aus Kontokorrent tritt der Käufer schon jetzt in vollem Umfang an den Verkäufer ab. Abweichend davon sind Forderungen des Käufers aus einer Weiterveräußerung von Vorbehaltsware zusammen mit fremden Waren zu einem Gesamtpreis anteilig in Höhe des Rechnungswertes der Vorbehaltsware an den Verkäufer abgetreten. Ebenso werden hiermit Ersatzansprüche gegen Versicherungen oder Dritten wegen einer Beschädigung oder eines Abhandenkommens der Vorbehaltsware an den Verkäufer abgetreten.

(3) Die Verbindung, Verarbeitung, Montage oder sonstige Verwertung von Vorbehaltsware erfolgt für den Verkäufer, jedoch ohne Verpflichtung für ihn. Wird die Vorbehaltsware mit in fremdem Eigentum stehender Ware verarbeitet, verbunden oder vermischt, so steht dem Verkäufer das Miteigentum an der neuen Sache oder dem vermischten Bestand im Verhältnis des Rechnungswertes der Vorbehaltsware zu dem Rechnungswert der anderen verwendeten Waren zu. Erlischt das Eigentum des Verkäufers an der Vorbehaltsware durch Verbindung oder Vermischung, so wird bereits jetzt vereinbart, dass das dadurch entstehende Eigentum oder Miteigentum des Käufers an der einheitlichen Sache oder dem einheitlichen Bestand zu einem dem Rechnungswert der Vorbehaltsware entsprechenden Anteil auf den Verkäufer übergeht. Der Käufer verwahrt Sachen, an denen dem Verkäufer Miteigentum zusteht, unentgeltlich für den Verkäufer. Ware, an welcher dem Verkäufer ein zuvor bezeichnetes Eigentumsrecht zusteht, gilt als Vorbehaltsware im Sinne dieser Ziffer 8.

(4) Der Verkäufer ermächtigt den Käufer widerruflich, die an den Verkäufer abgetretenen Forderungen für dessen Rechnung im eigenen Namen einzuziehen. Diese Einziehungsermächtigung kann nur widerrufen werden, wenn der Käufer seinen Zahlungsverpflichtungen nicht ordnungsgemäß nachkommt.

(5) Übersteigt der realisierbare Wert der dem Verkäufer gestellten Sicherheiten die gesicherte Forderung um mehr als 20 %, so ist der Verkäufer auf Verlangen des Käufers zur Freigabe von Sicherheiten nach seiner Wahl verpflichtet.

(6) Bei vertragswidrigem Verhalten des Käufers, insbesondere bei Zahlungsverzug, ist der Verkäufer berechtigt, vom Vertrag zurückzutreten und die Vorbehaltsware herauszuverlangen. In diesem Fall ist er berechtigt, 15 % des Auftragswertes für seine mit der Rücknahme verbundenen Kosten pauschal in Rechnung zu stellen, es sei denn, der Käufer weist nach, dass dem Verkäufer durch die Rücknahme der Waren keine oder geringere Kosten entstanden sind.

(7) Eine Verpfändung oder eine Sicherungsübereignung von Vorbehaltsware ist dem Käufer nicht gestattet, solange er nicht seine gesamten Verbindlichkeiten dem Verkäufer gegenüber getilgt hat. Der Käufer ist verpflichtet, bei Zugriffen Dritter auf Vorbehaltsware, insbesondere bei Pfändung, auf das Vorbehaltseigentum des Verkäufers hinzuweisen und dem Verkäufer von einer Pfändung, Insolvenzeröffnung oder sonstigen rechtserheblichen Ereignissen, welche die Rechte des Verkäufers an der Vorbehaltsware beeinträchtigen könnten, unverzüglich Anzeige zu erstatten. Bei Zahlungseinstellung ist Vorbehaltsware ohne besondere Aufforderung auszusondern und zur Verfügung des Verkäufers zu halten.

9. Teilleistungen

Der Verkäufer ist in zumutbarem Umfang zu Teilleistungen berechtigt; jede Teilleistung gilt als selbständiges Geschäft.

10. Erfüllungsort und Gerichtsstand

(1) Erfüllungsort für die Lieferung ist die jeweilige Verladestation. Erfüllungsort für Zahlungen ist Amorbach.

(2) Gerichtsstand für sämtliche sich aus dem Vertragsverhältnis ergebenden Streitigkeiten, Wechsel- und Scheckklagen eingeschlossen, ist Amorbach, soweit der Käufer Kaufmann, eine juristische Person des öffentlichen Rechts oder öffentlich-rechtliches Sondervermögen ist.

(3) Für alle Rechtsbeziehungen zwischen dem Verkäufer und dem Käufer gilt das Recht der Bundesrepublik Deutschland. Das UN-Kaufrecht (CISG) sowie etwaige sonstige zwischenstaatliche Übereinkommen, auch nach ihrer Übernahme in das deutsche Recht, finden keine Anwendung.

11. Teilunwirksamkeit

Sollte eine der vorstehenden Bestimmungen oder ein Teil derselben unwirksam sein oder werden oder eine an sich notwendige Regelung nicht enthalten, so berührt dies die Wirksamkeit der übrigen Bestimmungen nicht. Für den Fall der Unwirksamkeit einzelner Bestimmungen verpflichten sich die Parteien zu einer einverständlichen Regelung, die dem wirtschaftlichen Erfolg der vorgesehenen Regelung soweit als möglich entspricht.

(Stand 2018)



Die in dieser Broschüre enthaltenen Informationen entsprechen dem zum Zeitpunkt der Veröffentlichung aktuellen Stand. Druckfehler und Irrtümer vorbehalten. Für den konkreten Beratungsfall wenden Sie sich bitte an unser Kompetenzteam OWAconsult. Unsere Berater stehen Ihnen gerne für Ihre Fragen unter folgenden Kontaktdaten zur Verfügung: tel: +49 9373 201-222 oder e-Mail: info@OWAconsult.de

OWA

Odenwald Faserplattenwerk GmbH

Dr.-F.-A.-Freundt-Straße 3 | 63916 Amorbach
tel +49 9373 201-0 | info@owa.de
www.owa.de

Druckschrift 7000
072600