



# Deckensysteme mit Ausstrahlung

Datenblätter Einbauleuchten

## Inhaltsverzeichnis

### OWAlifetime collection

Lifetime plus LED (satiniert) .....	4
Lifetime plus LED (mikroprismatisch) .....	6
Standard LED .....	8
Lifetime LED .....	10

### OWAconsult collection

Corpus Q1 (4.000 K) .....	16
Corpus Q2 (4.000 K) .....	18
Corpus Q1 (tunable white) .....	20
Corpus Q2 (tunable white) .....	22
OWAlight 1 und 2 .....	24
OWAlight 3 und 3a .....	26
OWAlight in S 15b OWAline .....	28
Trapeze LED A (satiniert) .....	30
Luminosonic .....	32

### Integration von Einbauleuchten

Technische Grundlagen .....	34
Montagebeispiele .....	35
Brandschutz .....	36

### Systemkompatibilität der Einbauleuchten

Sichtbare Systeme .....	38
Halbverdeckte Systeme .....	39
Bandrastersysteme .....	39
Freigespannte Systeme .....	39
OWAtecta Metalldecken .....	40
Nicht systemgebunden .....	40

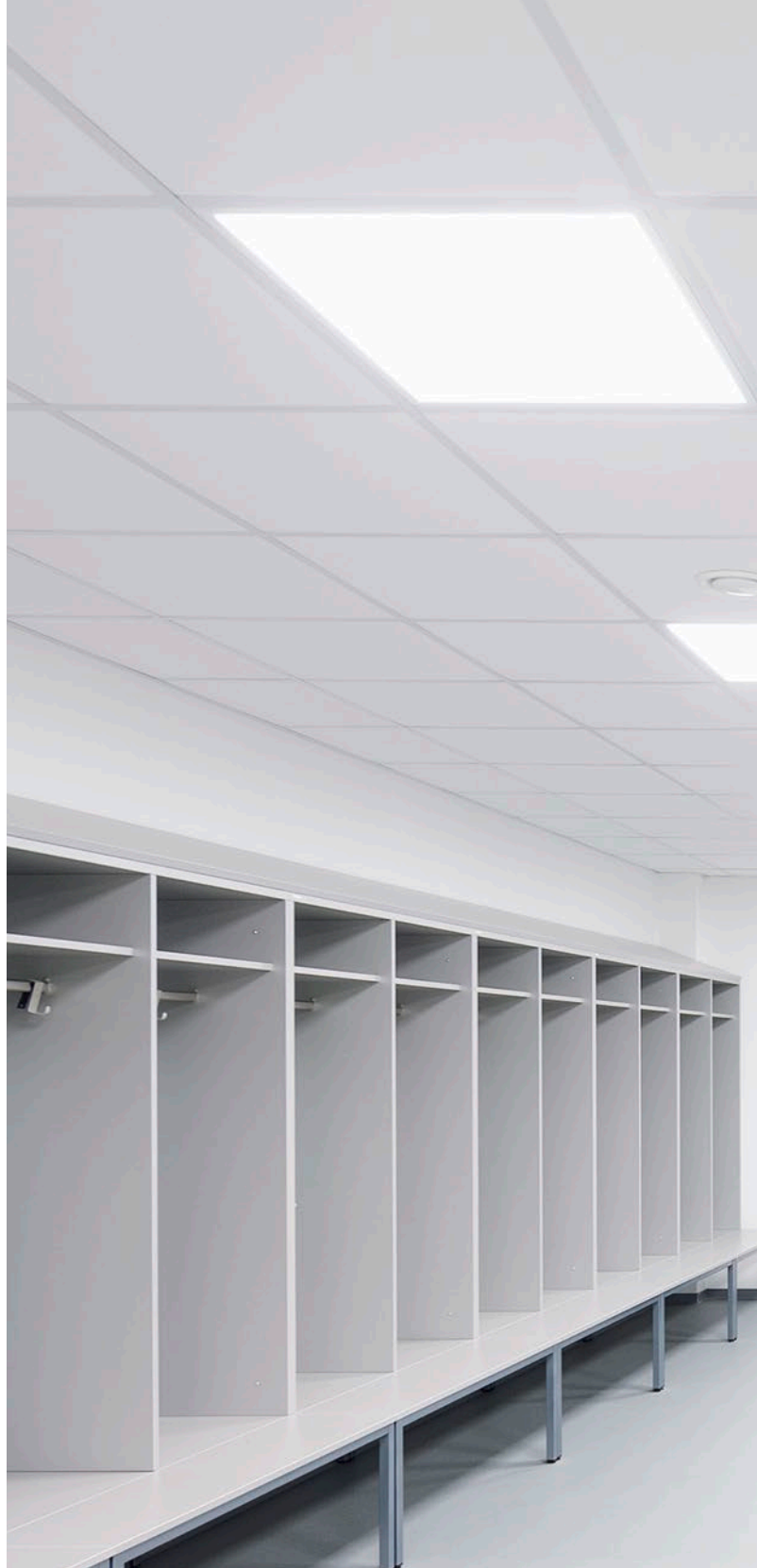



# Mehr Lichtqualität, weniger Verbrauch

## OWAlifetime collection

Das Lifecycle-Gebäudemanagement fordert höchste Effizienz aller Gebäudefunktionen. Ein Gebäudeleben lang. Der Raumdecke wachsen dabei neue Aufgaben zu. Mit modernen LED-Leuchten ausgestattete Decken verbessern die Energiebilanz des Gebäudes und leuchten selbst große Räume wirksam aus. Die einzelnen Einbauleuchten lassen sich frei miteinander kombinieren, um abwechslungsreiche Flächenbilder zu erzeugen.



**Lifetime plus LED (satinert)**

<b>Leuchtenkörper</b>	LED-Universalleuchte (mit separatem Befestigungssatz), Gehäuse weiß pulverbeschichtet, Lichtleitung über satinierete Kunstglasscheibe, Rahmen durch Riegelverschluss beidseitig abklappbar
<b>Einsatzbereiche</b>	Schulen, öffentliche Gebäude mit Wert auf Energieeffizienz, Reinräume (IP 54)
<b>Kombinierbare Systeme</b>	S 3, S 3 cliq, S 3a, S 3a cliq, S 15 cliq, S 15a cliq, S 15b*, S 22, S 32, S 33, S 45

\* ohne Befestigungssatz, Leuchte nicht deckenbündig

**Technische Daten**

Bezeichnung	Lifetime plus LED	Lifetime plus LED
OWA-Nr.	Lifetime plus LED	Lifetime plus LED
Teile-Nr.	00079405	00079550
Eingangsspannung	220 - 240 V, 50 - 60 Hz	220 - 240 V, 50 - 60 Hz
Leistungsaufnahme	31 W	31 W
Abmessung ca. (L x B x H)	622 x 622 x 75 mm (105 mm inkl. Befestigungssatz)	622 x 622 x 75 mm (105 mm inkl. Befestigungssatz)
Rasterabmessung (L x B)	625 x 625 mm	625 x 625 mm
Lichtstrom	3.700 lm bei 280 mA	3.700 lm bei 280 mA
Lichtfarbe	4.000 K	4.000 K
Gewicht	7,0 kg/Stück	7,0 kg/Stück
Umgebungstemperatur	+5 °C bis +35 °C	+5 °C bis +35 °C
Farbwiedergabe (CRI)	> 80	> 80
Schutzart	IP 40	IP 54
Schutzklasse	SK I	SK I
Netzteil integriert	Gesamthöhe inkl. Betriebsgerät: 75 mm	Gesamthöhe inkl. Betriebsgerät: 75 mm
Reinraumeignung (ISO 14644-1)	-	ISO 4
Lebensdauer	50.000 Stunden / L70	50.000 Stunden / L70
Gewährleistung	2 Jahre	2 Jahre
Dimmung	DALI dimmbar	DALI dimmbar

**Befestigungssatz**

Befestigungssatz für	OWA-Nr.	Teile-Nr.
S 15b   Kante 15b (deckenbündig)		
S 22   Kante 01 und Kante 01s	8067/13	00079869
S 32   Kante 01 und Kante 01s		
S 22   Kante 02 und Kante 02s	8067/14	00079870
S 32   Kante 02 und Kante 02s		

**Zeichnung**

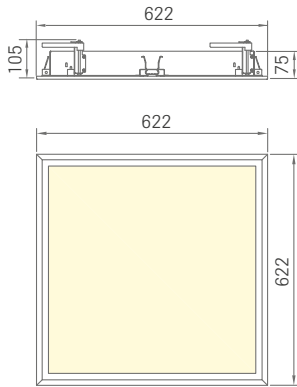

**Lichtberechnung und Lichtkurve**

Blendbewertung nach UGR											
p Decke		70	70	50	50	30	p Wände		50	30	30
p Boden		20	20	20	20	20	p Boden		20	20	20
Raumgröße		Blickrichtung quer zur Lampenachse					Blickrichtung längs zur Lampenachse				
X	Y										
2H	2H	17,0	18,3	17,3	18,6	18,8	17,0	18,3	17,3	18,6	18,8
	3H	18,9	20,1	19,2	20,3	20,6	18,9	20,1	19,2	20,3	20,6
	4H	19,6	20,7	19,9	21,0	21,3	19,6	20,7	19,9	21,0	21,3
	6H	20,2	21,2	20,5	21,5	21,9	20,2	21,2	20,5	21,5	21,9
	8H	20,4	21,4	20,8	21,7	22,0	20,4	21,4	20,8	21,7	22,0
4H	12H	20,5	21,5	20,9	21,8	22,2	20,5	21,5	20,9	21,8	22,2
	2H	17,6	18,7	17,9	19,0	19,3	17,6	18,7	17,9	19,0	19,3
	3H	19,7	20,7	20,1	21,0	21,3	19,7	20,7	20,1	21,0	21,3
	4H	20,6	21,4	21,0	21,8	22,2	20,6	21,4	21,0	21,8	22,2
	6H	21,3	22,1	21,7	22,4	22,8	21,3	22,1	21,7	22,4	22,8
8H	8H	21,6	22,3	22,0	22,7	23,1	21,6	22,3	22,0	22,7	23,1
	12H	21,8	22,4	22,2	22,8	23,3	21,8	22,4	22,2	22,8	23,3
	4H	20,9	21,6	21,3	22,0	22,4	20,9	21,6	21,3	22,0	22,4
	6H	21,8	22,4	22,3	22,8	23,3	21,8	22,4	22,3	22,8	23,3
	8H	22,2	22,7	22,7	23,1	23,6	22,2	22,7	22,7	23,1	23,6
12H	12H	22,5	22,9	23,0	23,4	23,9	22,5	22,9	23,0	23,4	23,9
	4H	21,0	21,6	21,4	22,0	22,4	21,0	21,6	21,4	22,0	22,4
	6H	21,9	22,4	22,4	22,9	23,3	21,9	22,4	22,4	22,9	23,3
8H	22,3	22,8	22,8	23,2	23,7	22,3	22,8	22,8	23,2	23,7	
Variation der Beobachtungsposition für Leuchtenabstände S											
S = 1,0H		+0,1 / -0,1					+0,1 / -0,1				
S = 1,5H		+0,2 / -0,3					+0,2 / -0,3				
S = 2,0H		+0,3 / -0,6					+0,3 / -0,6				
Standardtabelle		BK07					BK07				
Korrektursummand		0,8					0,8				
Korrigierte Blendindizes bezogen auf 3747 lm Gesamtlichtstrom											

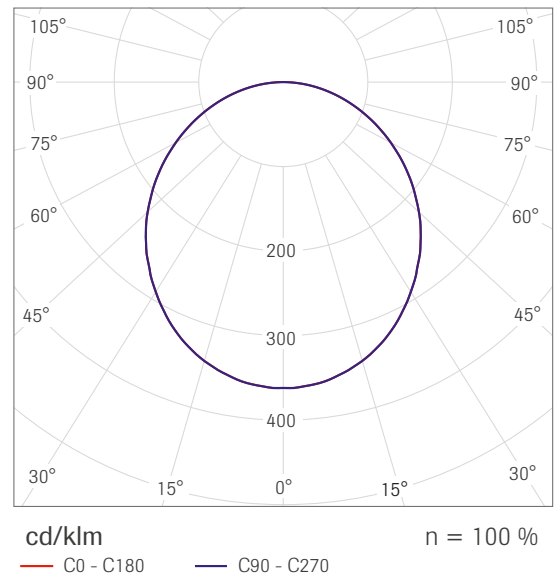

**Detailbilder**

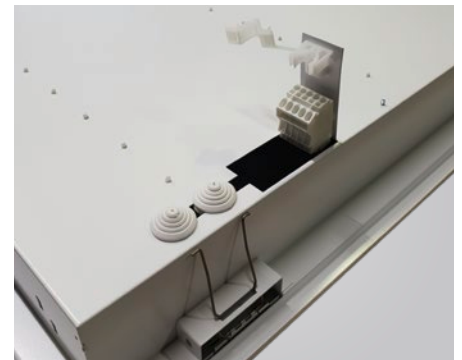
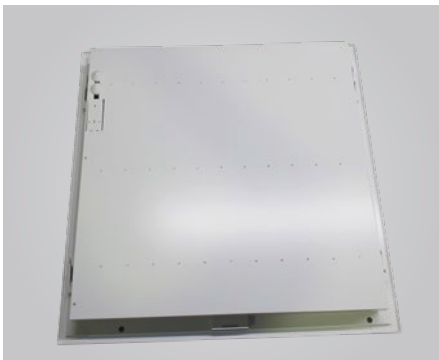

**Lifetime plus LED (mikroprismatisch)**

<b>Leuchtenkörper</b>	LED-Universalleuchte (mit separatem Befestigungssatz), Gehäuse weiß pulverbeschichtet, Lichtleitung über mikroprismatische Kunstglasscheibe, Rahmen durch Riegelverschluss beidseitig abklappbar
<b>Einsatzbereiche</b>	Büroräume, Schulen, öffentliche Gebäude mit Wert auf Energieeffizienz, Reinräume (IP 54)
<b>Kombinierbare Systeme</b>	S 3, S 3 cliq, S 3a, S 3a cliq, S 15 cliq, S 15a cliq, S 15b*, S 22, S 32, S 33, S 45

\* ohne Befestigungssatz, Leuchte nicht deckenbündig

**Technische Daten**

Bezeichnung	Lifetime plus LED	Lifetime plus LED
OWA-Nr.	Lifetime plus LED	Lifetime plus LED
Teile-Nr.	00079546	00079548
Eingangsspannung	220 - 240 V, 50 - 60 Hz	220 - 240 V, 50 - 60 Hz
Leistungsaufnahme	31 W	31 W
Abmessung ca. (L x B x H)	622 x 622 x 75 mm (105 mm inkl. Befestigungssatz)	622 x 622 x 75 mm (105 mm inkl. Befestigungssatz)
Rasterabmessung (L x B)	625 x 625 mm	625 x 625 mm
Lichtstrom	3.600 lm bei 280 mA	3.600 lm bei 280 mA
Lichtfarbe	4.000 K	4.000 K
Gewicht	7,0 kg/Stück	7,0 kg/Stück
Umgebungstemperatur	+5 °C bis +35 °C	+5 °C bis +35 °C
Farbwiedergabe (CRI)	> 80	> 80
Schutzart	IP 40	IP 54
Schutzklasse	SK I	SK I
Netzteil integriert	Gesamthöhe inkl. Betriebsgerät: 75 mm	Gesamthöhe inkl. Betriebsgerät: 75 mm
Reinraumeignung (ISO 14644-1)	-	ISO 4
Lebensdauer	50.000 Stunden / L70	50.000 Stunden / L70
Gewährleistung	2 Jahre	2 Jahre
Dimmung	DALI dimmbar	DALI dimmbar

**Befestigungssatz**

Befestigungssatz für	OWA-Nr.	Teile-Nr.
S 15b   Kante 15b (deckenbündig)		
S 22   Kante 01 und Kante 01s	8067/13	00079869
S 32   Kante 01 und Kante 01s		
S 22   Kante 02 und Kante 02s	8067/14	00079870
S 32   Kante 02 und Kante 02s		

**Zeichnung**

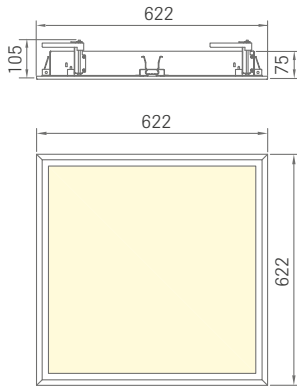

**Lichtberechnung und Lichtkurve**

Blendbewertung nach UGR											
Raumgröße		Blickrichtung quer zur Lampenachse					Blickrichtung längs zur Lampenachse				
X	Y										
2H	2H	13,9	15,0	14,2	15,2	15,5	13,9	15,0	14,1	15,2	15,4
	3H	15,0	16,0	15,3	16,2	16,5	15,2	16,2	15,5	16,4	16,7
	4H	15,5	16,5	15,8	16,7	17,0	15,8	16,7	16,1	17,0	17,3
	6H	15,9	16,8	16,3	17,1	17,4	16,3	17,2	16,7	17,5	17,8
	8H	16,1	16,9	16,4	17,2	17,5	16,6	17,4	16,9	17,7	18,1
4H	12H	16,2	17,0	16,5	17,3	17,6	16,8	17,6	17,1	17,9	18,2
	2H	14,3	15,2	14,6	15,5	15,8	14,3	15,2	14,6	15,5	15,8
	3H	15,7	16,5	16,1	16,8	17,2	15,8	16,6	16,1	16,9	17,2
	4H	16,4	17,1	16,8	17,5	17,8	16,5	17,2	16,9	17,6	17,9
	6H	17,0	17,7	17,5	18,0	18,4	17,2	17,8	17,6	18,2	18,6
8H	8H	17,2	17,8	17,7	18,2	18,6	17,5	18,1	18,0	18,5	18,9
	12H	17,4	17,9	17,9	18,3	18,8	17,8	18,3	18,2	18,7	19,2
	4H	16,7	17,3	17,1	17,7	18,1	16,8	17,3	17,2	17,7	18,1
	6H	17,5	18,0	18,0	18,4	18,9	17,6	18,1	18,1	18,5	19,0
	8H	17,9	18,3	18,3	18,7	19,2	18,0	18,4	18,5	18,9	19,4
12H	12H	18,1	18,5	18,6	19,0	19,5	18,4	18,7	18,9	19,2	19,7
	4H	16,7	17,2	17,2	17,6	18,1	16,8	17,3	17,3	17,7	18,2
	6H	17,6	18,0	18,1	18,5	19,0	17,7	18,1	18,2	18,6	19,1
8H	18,0	18,4	18,5	18,8	19,3	18,1	18,5	18,6	19,0	19,5	
Variation der Beobachtungsposition für Leuchtenabstände S											
S = 1,0H		+0,4 / -0,5					+0,4 / -0,4				
S = 1,5H		+0,7 / -0,9					+0,6 / -0,9				
S = 2,0H		+1,3 / -1,4					+1,4 / -1,2				
Standardtabelle		BK04					BK04				
Korrektursummand		-3,9					-3,9				
Korrigierte Blendindizes bezogen auf 3678 lm Gesamtlichtstrom											

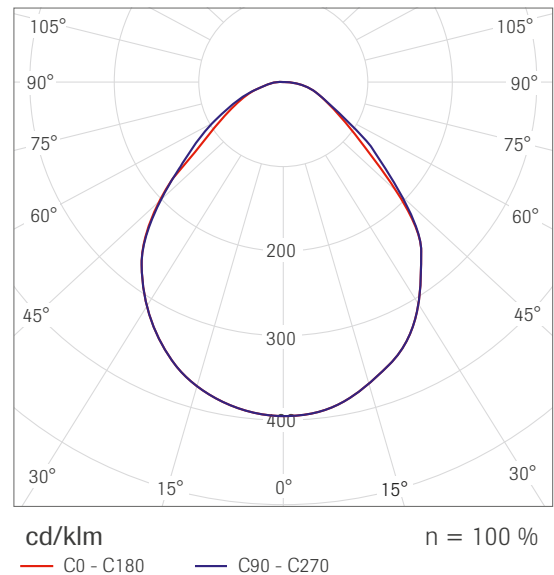

**Detailbilder**

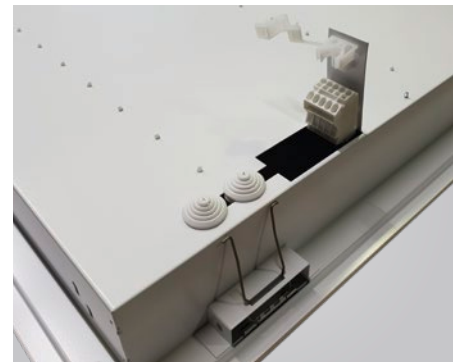
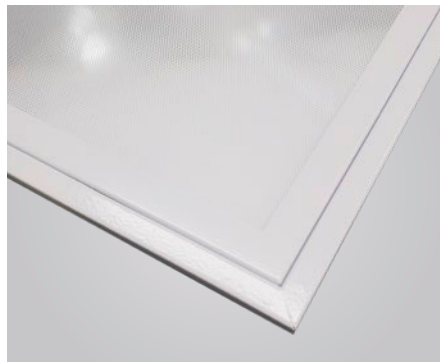

## Standard LED



<b>Leuchtenkörper</b>	LED-Einlegeleuchte, Gehäuse weiß pulverbeschichtet, Lichtleitung über Opal-Kunstglas-scheibe
<b>Einsatzbereiche</b>	Büroräume°, Schulen, öffentliche Gebäude mit Wert auf Energieeffizienz
<b>Kombinierbare Systeme</b>	S 3, S 3 cliq, S 3a, S 3a cliq, S 15 cliq, S 15a cliq, S 15b*, S 33, S 45

\* Leuchte nicht deckenbündig | ° Die Leuchte überschreitet geringfügig den UGR-Wert.

## Technische Daten

Bezeichnung	Standard LED
OWA-Nr.	Standard LED
Teile-Nr.	00074740
Eingangsspannung	220 - 240 V, 50 - 60 Hz
Leistungsaufnahme	41 W
Abmessung ca. (L x B x H)	622 x 622 x 75 mm
Rasterabmessung (L x B)	625 x 625 mm
Lichtstrom	3.700 lm bei 300 mA
Lichtfarbe	4.000 K
Gewicht	ca. 5,5 kg/Stück
Umgebungstemperatur	+5 °C bis +35 °C
Farbwiedergabe (CRI)	> 80
Schutzart	IP 20
Schutzklasse	SK I
Netzteil integriert	Gesamthöhe inkl. Betriebsgerät: 75 mm
Lebensdauer	50.000 Stunden / L70
Gewährleistung	2 Jahre
Dimmung	nicht dimmbar



**Zeichnung**

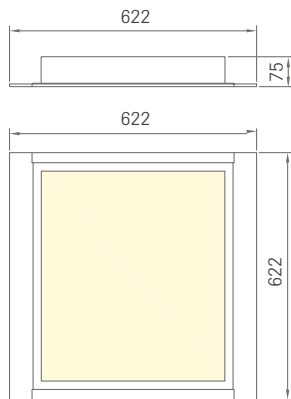

**Lichtberechnung und Lichtkurve**

Blendungsbewertung nach UGR													
p Decke		70	70	50	50	30	p Wände		70	70	50	50	30
p Boden		50	30	50	30	30	p Boden		50	30	50	30	30
Raumgröße		20	20	20	20	20	Raumgröße		20	20	20	20	20
X	Y	Blickrichtung quer zur Lampenachse					Blickrichtung längs zur Lampenachse						
2H	2H	18,0	19,3	18,3	19,6	19,8	18,0	19,3	18,3	19,6	19,8		
	3H	19,8	21,0	20,2	21,3	21,6	19,8	21,0	20,2	21,3	21,6		
	4H	20,5	21,7	20,9	22,0	22,3	20,5	21,7	20,9	22,0	22,3		
	6H	21,1	22,1	21,4	22,4	22,8	21,1	22,1	21,4	22,4	22,8		
	8H	21,3	22,3	21,6	22,6	22,9	21,3	22,3	21,6	22,6	22,9		
4H	12H	21,4	22,4	21,8	22,7	23,0	21,4	22,4	21,8	22,7	23,0		
	2H	18,6	19,7	18,9	20,0	20,3	18,6	19,7	18,9	20,0	20,3		
	3H	20,6	21,6	21,0	21,9	22,3	20,6	21,6	21,0	21,9	22,3		
	4H	21,5	22,4	21,9	22,7	23,1	21,5	22,4	21,9	22,7	23,1		
	6H	22,2	22,9	22,6	23,3	23,7	22,2	22,9	22,6	23,3	23,7		
8H	8H	22,4	23,1	22,9	23,5	23,9	22,4	23,1	22,9	23,5	23,9		
	12H	22,6	23,2	23,1	23,6	24,1	22,6	23,2	23,1	23,6	24,1		
	4H	21,8	22,5	22,3	22,9	23,3	21,8	22,5	22,3	22,9	23,3		
	6H	22,7	23,2	23,1	23,7	24,1	22,7	23,2	23,1	23,7	24,1		
	8H	23,0	23,5	23,5	23,9	24,4	23,0	23,5	23,5	23,9	24,4		
12H	12H	23,3	23,7	23,7	24,2	24,7	23,3	23,7	23,7	24,2	24,7		
	4H	21,9	22,5	22,3	22,9	23,4	21,9	22,5	22,3	22,9	23,4		
	6H	22,8	23,2	23,2	23,7	24,2	22,8	23,2	23,2	23,7	24,2		
	8H	23,1	23,5	23,6	24,0	24,5	23,1	23,5	23,6	24,0	24,5		
Variation der Beobachtungsposition für Leuchtenabstände S													
S = 1,0H		+0,1 / -0,1					+0,1 / -0,1						
S = 1,5H		+0,2 / -0,3					+0,2 / -0,3						
S = 2,0H		+0,4 / -0,6					+0,4 / -0,6						
Standardtabelle		BK06					BK06						
Korrektursummand		1,2					1,2						
Korrigierte Blendindizes bezogen auf 3725 lm Gesamtlichtstrom													

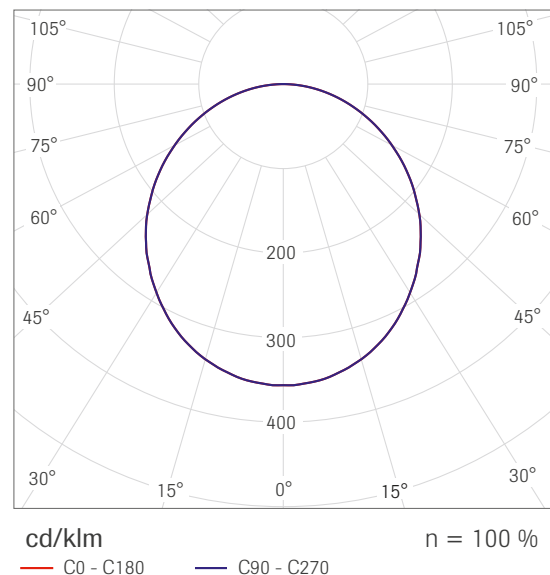

**Detailbilder**



## Lifetime LED



<b>Leuchtenkörper</b>	LED-Universalleuchte (inkl. Befestigungssatz), Gehäuse weiß pulverbeschichtet, Lichtleitung über Opal-Kunstglasscheibe, Rahmen durch Riegelverschluss beidseitig abklappbar
<b>Einsatzbereiche</b>	Büroräume°, Schulen, öffentliche Gebäude mit Wert auf Energieeffizienz
<b>Kombinierbare Systeme</b>	S 3, S 3 cliq, S 3a, S 3a cliq, S 15 cliq, S 15a cliq, S 15b*, S 22 (Kante 01 und Kante 01s), S 32 (Kante 01 und Kante 01s), S 33, S 45

\* ohne Befestigungssatz, Leuchte nicht deckenbündig | ° Die Leuchte überschreitet geringfügig den UGR-Wert.

## Technische Daten

Bezeichnung	Lifetime LED	
OWA-Nr.	Lifetime LED	Lifetime LED
Teile-Nr.	00075122	00074741
Eingangsspannung	220 - 240 V, 50 - 60 Hz	220 - 240 V, 50 - 60 Hz
Leistungsaufnahme	41 W	41 W
Abmessung ca. (L x B x H)	597 x 597 x 75 mm (105 mm inkl. Befestigungssatz)	622 x 622 x 75 mm (105 mm inkl. Befestigungssatz)
Rasterabmessung (L x B)	600 x 600 mm	625 x 625 mm
Lichtstrom	3.700 lm bei 300 mA	3.700 lm bei 300 mA
Lichtfarbe	4.000 K	4.000 K
Gewicht	ca. 5,7 kg/Stück	ca. 5,7 kg/Stück
Umgebungstemperatur	+5 °C bis +35 °C	+5 °C bis +35 °C
Farbwiedergabe (CRI)	> 80	> 80
Schutzart	IP 20	IP 20
Schutzklasse	SK I	SK I
Netzteil integriert	Gesamthöhe inkl. Betriebsgerät: 75 mm	Gesamthöhe inkl. Betriebsgerät: 75 mm
Lebensdauer	50.000 Stunden / L70	50.000 Stunden / L70
Gewährleistung	2 Jahre	2 Jahre
Dimmung	DALI dimmbar	DALI dimmbar

**Zeichnung**

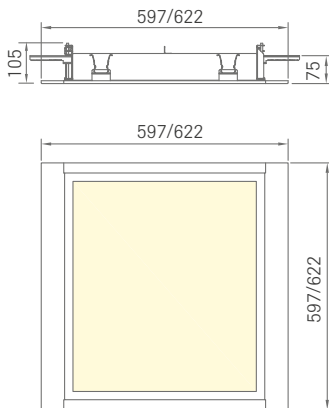

**Lichtberechnung und Lichtkurve**

Blendbewertung nach UGR											
p Decke		70	70	50	50	30	70	70	50	50	30
p Wände		50	30	50	30	30	50	30	50	30	30
p Boden		20	20	20	20	20	20	20	20	20	20
Raumgröße		Blickrichtung quer zur Lampenachse					Blickrichtung längs zur Lampenachse				
X	Y										
2H	2H	18,0	19,3	18,3	19,6	19,8	18,0	19,3	18,3	19,6	19,8
	3H	19,8	21,0	20,2	21,3	21,6	19,8	21,0	20,2	21,3	21,6
	4H	20,5	21,7	20,9	22,0	22,3	20,5	21,7	20,9	22,0	22,3
	6H	21,1	22,1	21,4	22,4	22,8	21,1	22,1	21,4	22,4	22,8
	8H	21,3	22,3	21,6	22,6	22,9	21,3	22,3	21,6	22,6	22,9
4H	12H	21,4	22,4	21,8	22,7	23,0	21,4	22,4	21,8	22,7	23,0
	2H	18,6	19,7	18,9	20,0	20,3	18,6	19,7	18,9	20,0	20,3
	3H	20,6	21,6	21,0	21,9	22,3	20,6	21,6	21,0	21,9	22,3
	4H	21,5	22,4	21,9	22,7	23,1	21,5	22,4	21,9	22,7	23,1
	6H	22,2	22,9	22,6	23,3	23,7	22,2	22,9	22,6	23,3	23,7
8H	8H	22,4	23,1	22,9	23,5	23,9	22,4	23,1	22,9	23,5	23,9
	12H	22,6	23,2	23,1	23,6	24,1	22,6	23,2	23,1	23,6	24,1
	4H	21,8	22,5	22,3	22,9	23,3	21,8	22,5	22,3	22,9	23,3
	6H	22,7	23,2	23,1	23,7	24,1	22,7	23,2	23,1	23,7	24,1
	8H	23,0	23,5	23,5	23,9	24,4	23,0	23,5	23,5	23,9	24,4
12H	12H	23,3	23,7	23,7	24,2	24,7	23,3	23,7	23,7	24,2	24,7
	4H	21,9	22,5	22,3	22,9	23,4	21,9	22,5	22,3	22,9	23,4
	6H	22,8	23,2	23,2	23,7	24,2	22,8	23,2	23,2	23,7	24,2
8H	23,1	23,5	23,6	24,0	24,5	23,1	23,5	23,6	24,0	24,5	
Variation der Beobachtungsposition für Leuchtenabstände S											
S = 1,0H		+0,1 / -0,1					+0,1 / -0,1				
S = 1,5H		+0,2 / -0,3					+0,2 / -0,3				
S = 2,0H		+0,4 / -0,6					+0,4 / -0,6				
Standardtabelle		BK06					BK06				
Korrektursummand		1,2					1,2				
Korrigierte Blendindizes bezogen auf 3725 lm Gesamtlichtstrom											

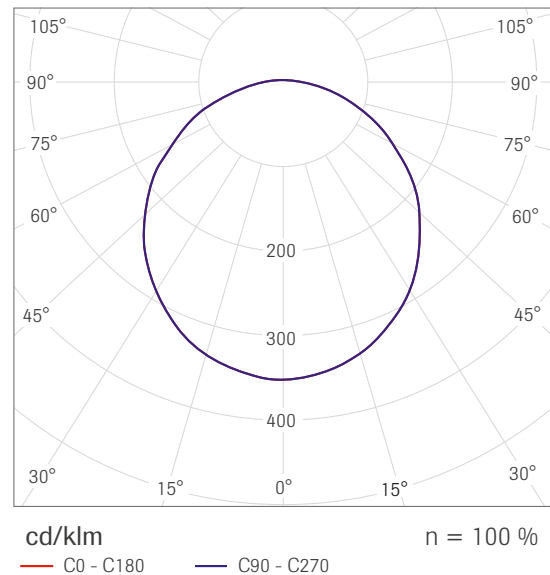

**Detailbilder**



## Lifetime LED



**Leuchtenkörper** LED-Universalleuchte (inkl. Befestigungssatz), Gehäuse weiß pulverbeschichtet, Lichtleitung über Opal-Kunstglasscheibe, Rahmen durch Riegelverschluss beidseitig abklappbar

**Einsatzbereiche** Büroräume°, Schulen, öffentliche Gebäude mit Wert auf Energieeffizienz

**Kombinierbare Systeme** S 2p, S 3, S 3 cliq, S 3a, S 3a cliq, S 6a, S 6b, S 6c, S 15 cliq, S 15a cliq, S 18d, S 18k, S 18p, S 48

° Die Leuchte überschreitet geringfügig den UGR-Wert.

## Technische Daten

Bezeichnung	Lifetime LED	
	Lifetime LED	Lifetime LED
OWA-Nr.	Lifetime LED	Lifetime LED
Teile-Nr.	00075161	00076277
Eingangsspannung	220 - 240 V, 50 - 60 Hz	220 - 240 V, 50 - 60 Hz
Leistungsaufnahme	35 W	35 W
Abmessung ca. (L x B x H)	1.197 x 297 x 75 mm (105 mm inkl. Befestigungssatz)	1.247 x 309,5 x 75 mm (105 mm inkl. Befestigungssatz)
Rasterabmessung (L x B)	1.200 x 300 mm	1.250 x 312,5 mm
Lichtstrom	3.000 lm bei 350 mA	3.000 lm bei 350 mA
Lichtfarbe	4.000 K	4.000 K
Gewicht	ca. 5,7 kg/Stück	ca. 5,7 kg/Stück
Umgebungstemperatur	+5 °C bis +35 °C	+5 °C bis +35 °C
Farbwiedergabe (CRI)	> 80	> 80
Schutzart	IP 20	IP 20
Schutzklasse	SK I	SK I
Netzteil integriert	Gesamthöhe inkl. Betriebsgerät: 75 mm	Gesamthöhe inkl. Betriebsgerät: 75 mm
Lebensdauer	50.000 Stunden / L70	50.000 Stunden / L70
Gewährleistung	2 Jahre	2 Jahre
Dimmung	DALI dimmbar	DALI dimmbar

**Zeichnung**

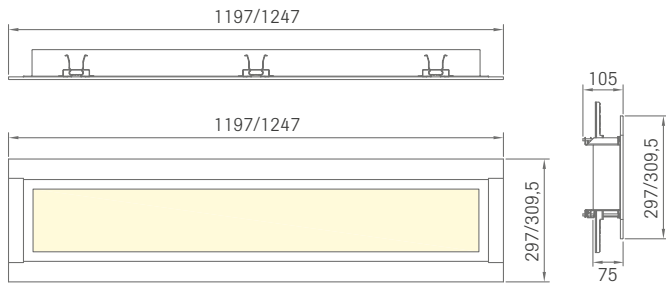

**Lichtberechnung und Lichtkurve**

Blendungsbewertung nach UGR											
p Decke	70	70	50	50	30	70	70	50	50	30	
p Wände	50	30	50	30	30	50	30	50	30	30	
p Boden	20	20	20	20	20	20	20	20	20	20	
Raumgröße		Blickrichtung quer zur Lampenachse					Blickrichtung längs zur Lampenachse				
X	Y										
2H	2H	17,9	19,2	18,2	19,4	19,7	18,3	19,7	18,6	19,9	20,1
	3H	19,6	20,8	20,0	21,1	21,4	20,2	21,4	20,5	21,7	21,9
	4H	20,3	21,4	20,6	21,7	22,0	20,9	22,0	21,2	22,3	22,6
	6H	20,8	21,8	21,1	22,1	22,4	21,3	22,4	21,7	22,7	23,0
	8H	20,9	21,9	21,2	22,2	22,5	21,5	22,5	21,8	22,8	23,1
4H	12H	20,9	21,9	21,3	22,2	22,6	21,5	22,5	21,9	22,8	23,2
	2H	18,5	19,7	18,9	19,9	20,2	18,9	20,0	19,2	20,3	20,6
	3H	20,5	21,4	20,8	21,7	22,1	20,9	21,9	21,3	22,2	22,5
	4H	21,3	22,1	21,6	22,5	22,8	21,7	22,6	22,1	22,9	23,3
	6H	21,9	22,6	22,3	23,0	23,4	22,4	23,1	22,8	23,5	23,9
8H	8H	22,0	22,7	22,5	23,1	23,5	22,6	23,3	23,0	23,7	24,1
	12H	22,2	22,8	22,6	23,2	23,6	22,7	23,3	23,1	23,7	24,2
	4H	21,6	22,3	22,0	22,7	23,1	22,0	22,7	22,5	23,1	23,5
	6H	22,3	22,9	22,8	23,3	23,7	22,8	23,3	23,2	23,8	24,2
	8H	22,6	23,1	23,0	23,5	24,0	23,0	23,5	23,5	24,0	24,5
12H	12H	22,7	23,2	23,2	23,6	24,1	23,2	23,7	23,7	24,1	24,6
	4H	21,6	22,2	22,1	22,6	23,1	22,0	22,7	22,5	23,1	23,5
	6H	22,4	22,9	22,9	23,3	23,8	22,8	23,3	23,3	23,8	24,2
8H	22,7	23,1	23,2	23,6	24,1	23,1	23,5	23,6	24,0	24,5	
Variation der Beobachtungsposition für Leuchtenabstände S											
S = 1,0H		+0,1 / -0,1					+0,1 / -0,1				
S = 1,5H		+0,3 / -0,4					+0,2 / -0,4				
S = 2,0H		+0,4 / -0,8					+0,4 / -0,7				
Standardtabelle		BK06					BK06				
Korrektursummand		1,7					2,1				
Korrigierte Blendindizes bezogen auf 2980 lm Gesamtlichtstrom											

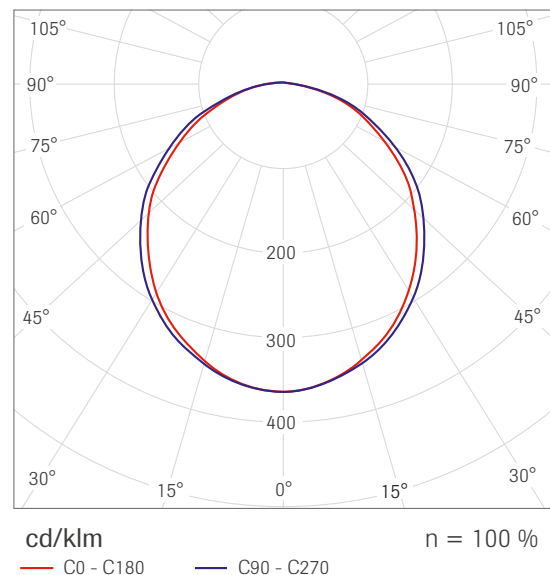

**Detailbilder**









# Effektvolle Kombinationen

## OWAconsult collection

Neue Blickfänger in abgehängten Deckensystemen: LED-Leuchten und Lichtschienen. Diese in unterschiedlichen Größen und Längen erhältlichen Module lassen sich problemlos in vorhandene Unterdeckensysteme oder neue Deckenfelder einlegen bzw. einbauen. Das homogene Gesamterscheinungsbild der Decke bleibt somit gewahrt. Vorteile: funktioneller, zurückhaltender Look bei hoher Lichtleistung und geringem Energieverbrauch.

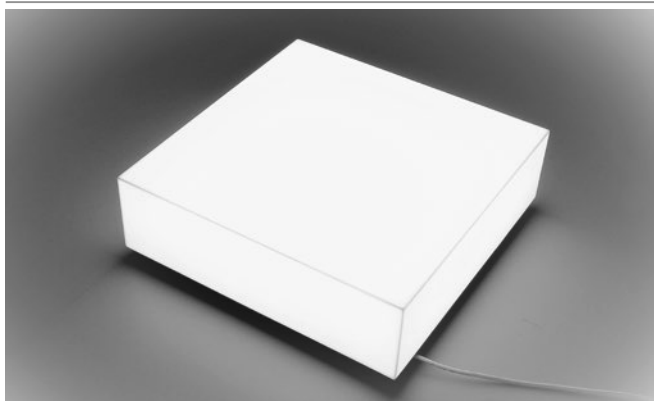
**Corpus Q1 (4.000 K)**

**Leuchtenkörper** LED-Leuchte als Pendelleuchte mit Seilab-  
hängung

**Einsatzbereiche** Büroräume ohne Bildschirmarbeitsplätze,  
Schulen, öffentliche Gebäude mit Wert auf  
Energieeffizienz

**Kombinierbares  
System** Corpus

**Technische Daten**

Bezeichnung	Corpus Q1
OWA-Nr.	Corpus Q1
Teile-Nr.	SET-CORPUSQ1-4K
Eingangsspannung	220 - 240 V, 50 - 60 Hz, DC
Leistungsaufnahme	92 W
Abmessung ca. (L x B x H)	520 x 520 x 150 mm
Lichtstrom	ca. 10.700 lm bei 420 mA
Lichtfarbe	4.000 K
Gewicht	ca. 9 kg/Stück
Umgebungstemperatur	+5 °C bis +35 °C
Farbwiedergabe (Ra)	> 80
Schutzart	IP 20
Schutzklasse	SK I
Netzteil integriert	Gesamthöhe inkl. Betriebsgerät: 167 mm
Lebensdauer	50.000 Stunden / L70
Gewährleistung	2 Jahre
Dimmung	DALI dimmbar

**Bestandteile**

Bestandteile für	Teile-Nr.
Corpus Q1 (4000K)*	
LED-Panel	00079615
Q1 Diffusor	00093494
Abhängeset	00080477

\* LED Panel, Diffusoren und Abhängesets müssen nicht separat bestellt werden, sondern sind im Lieferumfang der jeweiligen Teilenummer der Corpus Gesamtpakete enthalten.

**Zeichnung**

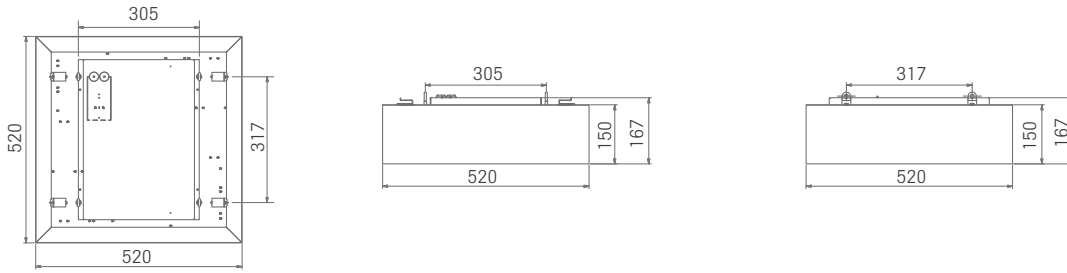

**Lichtberechnung und Lichtkurve**

Blendungsbewertung nach RUG											
		70	70	50	50	30	70	70	50	50	30
p Decke		50	30	50	30	30	50	30	50	30	30
p Wände		20	20	20	20	20	20	20	20	20	20
p Boden											
Raumgröße		Blickrichtung quer zur Lampenachse					Blickrichtung längs zur Lampenachse				
X	Y										
2H	2H	18,5	19,7	19,0	20,2	20,9	18,5	19,7	19,1	20,3	20,9
	3H	20,3	21,4	20,9	22,0	22,7	20,4	21,5	21,0	22,1	22,7
	4H	21,1	22,2	21,8	22,8	23,5	21,2	22,3	21,8	22,9	23,6
	6H	21,9	22,9	22,5	23,5	24,2	22,0	23,0	22,6	23,6	24,3
	8H	22,2	23,2	22,9	23,8	24,6	22,4	23,3	23,0	23,9	24,7
4H	12H	22,5	23,4	23,2	24,1	24,8	22,7	23,6	23,3	24,2	25,0
	2H	19,2	20,2	19,8	20,8	21,5	19,2	20,2	19,8	20,9	21,6
	3H	21,2	22,1	21,9	22,8	23,5	21,3	22,2	21,9	22,8	23,6
	4H	22,2	23,0	22,9	23,7	24,5	22,3	23,1	23,0	23,8	24,6
	6H	23,1	23,9	23,8	24,6	25,4	23,2	23,9	23,9	24,6	25,5
8H	8H	23,6	24,2	24,3	24,9	25,8	23,7	24,3	24,4	25,0	25,9
	12H	23,9	24,5	24,7	25,3	26,1	24,0	24,7	24,8	25,4	26,2
	4H	22,6	23,3	23,3	24,0	24,8	22,7	23,3	23,4	24,1	24,9
	6H	23,8	24,3	24,5	25,1	25,9	23,9	24,4	24,6	25,1	26,0
	8H	24,3	24,8	25,1	25,6	26,5	24,4	24,9	25,2	25,7	26,5
12H	12H	24,9	25,3	25,6	26,1	27,0	25,0	25,4	25,7	26,2	27,1
	4H	22,7	23,3	23,4	24,0	24,9	22,7	23,3	23,5	24,1	24,9
	6H	23,9	24,4	24,7	25,2	26,0	24,0	24,5	24,7	25,2	26,1
8H	24,5	25,0	25,3	25,7	26,6	24,6	25,1	25,4	25,8	26,7	
Variation der Beobachtungsposition für Leuchtenabstände S											
S = 1,0H		+0,1 / -0,1					+0,1 / -0,1				
S = 1,5H		+0,2 / -0,2					+0,2 / -0,2				
S = 2,0H		+0,3 / -0,5					+0,3 / -0,5				
Standardtabelle		BK08					BK08				
Korrektursummand		8,3					8,4				

Korrigierte Blendindizes bezogen auf 13301 lm Gesamlichtstrom

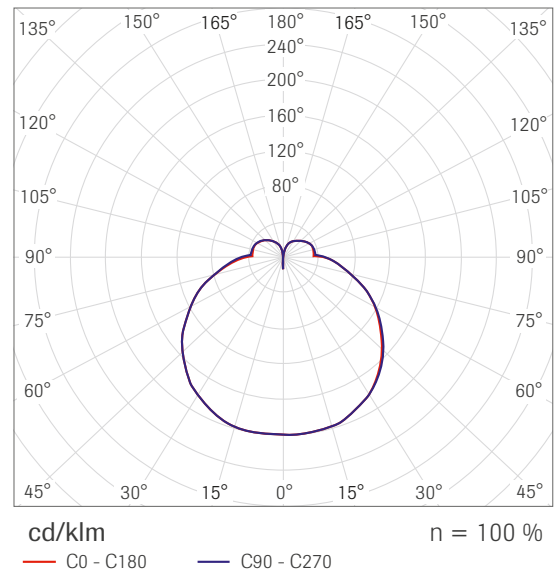

**Detailbilder**

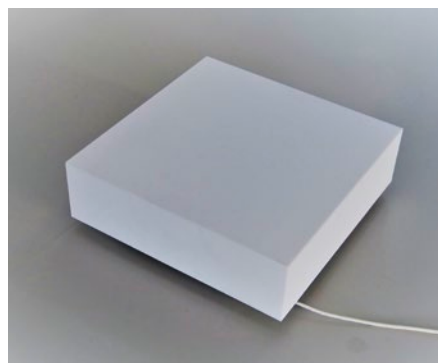

**Corpus Q2 (4.000 K)**

<b>Leuchtenkörper</b>	LED-Leuchte als Pendelleuchte mit Seilab- hängung
<b>Einsatzbereiche</b>	Büroräume ohne Bildschirmarbeitsplätze, Schulen, öffentliche Gebäude mit Wert auf Energieeffizienz
<b>Kombinierbares System</b>	Corpus

**Technische Daten**

Bezeichnung	Corpus Q2
OWA-Nr.	Corpus Q2
Teile-Nr.	SET-CORPUSQ2-4K
Eingangsspannung	220 - 240 V, 50 - 60 Hz, DC
Leistungsaufnahme	92 W
Abmessung ca. (L x B x H)	520 x 520 x 300 mm
Lichtstrom	ca. 11.400 lm bei 420 mA
Lichtfarbe	4.000 K
Gewicht	ca. 11 kg/Stück
Umgebungstemperatur	+5 °C bis +35 °C
Farbwiedergabe (Ra)	> 80
Schutzart	IP 20
Schutzklasse	SK I
Netzteil integriert	Gesamthöhe inkl. Betriebsgerät: 317 mm
Lebensdauer	50.000 Stunden / L70
Gewährleistung	2 Jahre
Dimmung	DALI dimmbar

**Bestandteile**

Bestandteile für	Teile-Nr.
Corpus Q2 (4000K)*	
LED-Panel	00079615
Q2 Diffusor	00093495
Abhängeset	00080477

\* LED Panel, Diffusoren und Abhängesets müssen nicht separat bestellt werden, sondern sind im Lieferumfang der jeweiligen Teilenummer der Corpus Gesamtpakete enthalten.



**Zeichnung**

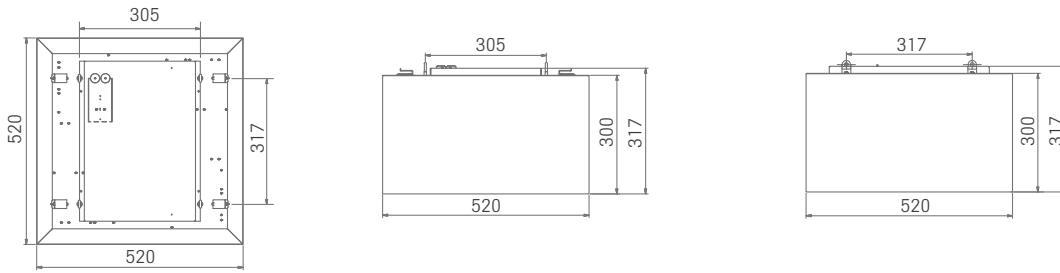

**Lichtberechnung und Lichtkurve**

Blendungsbewertung nach RUG											
p Decke	70	70	50	50	30	70	70	50	50	30	
p Wände	50	30	50	30	30	50	30	50	30	30	
p Boden	20	20	20	20	20	20	20	20	20	20	
Raumgröße		Blickrichtung quer zur Lampenachse					Blickrichtung längs zur Lampenachse				
X	Y										
2H	2H	16,5	17,6	17,1	18,3	19,1	16,4	17,5	17,1	18,2	19,1
	3H	18,5	19,5	19,2	20,2	21,1	18,4	19,4	19,1	20,2	21,0
	4H	19,5	20,4	20,2	21,2	22,1	19,4	20,4	20,1	21,1	22,0
	6H	20,4	21,3	21,2	22,1	23,0	20,3	21,2	21,1	22,0	22,9
	8H	20,9	21,7	21,6	22,5	23,4	20,8	21,6	21,5	22,4	23,3
4H	12H	21,3	22,1	22,1	22,9	23,8	21,2	22,0	22,0	22,8	23,7
	2H	17,2	18,2	17,9	18,9	19,8	17,2	18,1	17,9	18,9	19,8
	3H	19,5	20,3	20,2	21,1	22,0	19,4	20,2	20,2	21,0	22,0
	4H	20,6	21,4	21,4	22,2	23,1	20,5	21,3	21,3	22,1	23,1
	6H	21,7	22,4	22,5	23,2	24,2	21,6	22,3	22,4	23,1	24,1
8H	8H	22,2	22,9	23,1	23,7	24,7	22,2	22,8	23,0	23,6	24,6
	12H	22,8	23,3	23,6	24,2	25,2	22,7	23,2	23,5	24,1	25,1
	4H	21,1	21,7	21,9	22,5	23,5	21,0	21,6	21,8	22,5	23,5
	6H	22,4	23,0	23,3	23,8	24,9	22,4	22,9	23,2	23,7	24,8
	8H	23,1	23,6	24,0	24,4	25,5	23,0	23,5	23,9	24,4	25,4
12H	12H	23,8	24,2	24,7	25,1	26,1	23,7	24,1	24,6	25,0	26,1
	4H	21,1	21,7	22,0	22,6	23,6	21,1	21,7	21,9	22,5	23,5
	6H	22,6	23,1	23,4	23,9	25,0	22,5	23,0	23,4	23,9	24,9
8H	23,4	23,8	24,2	24,6	25,7	23,3	23,7	24,2	24,6	25,7	
Variation der Beobachtungsposition für Leuchtenabstände S											
S = 1,0H		+0,1 / -0,1					+0,1 / -0,1				
S = 1,5H		+0,2 / -0,2					+0,2 / -0,2				
S = 2,0H		+0,3 / -0,5					+0,3 / -0,4				
Standardtabelle		BK09					BK09				
Korrektursummand		7,6					7,5				
Korrigierte Blendindizes bezogen auf 14161 lm Gesamtlichtstrom											

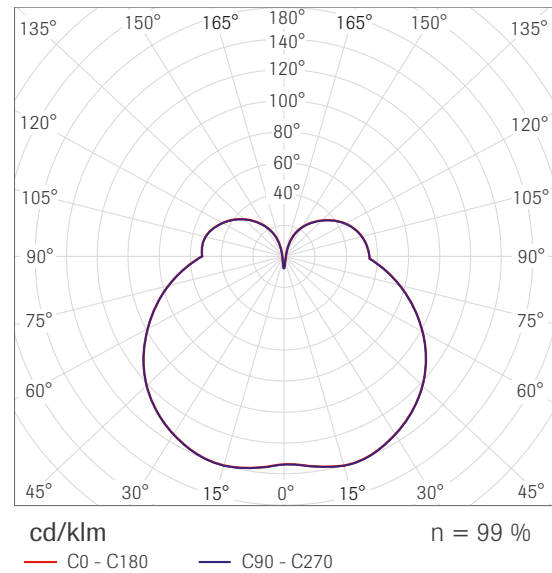

**Detailbilder**

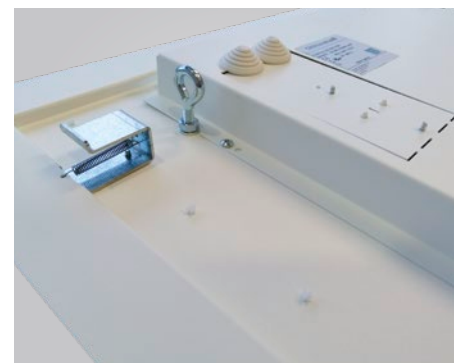
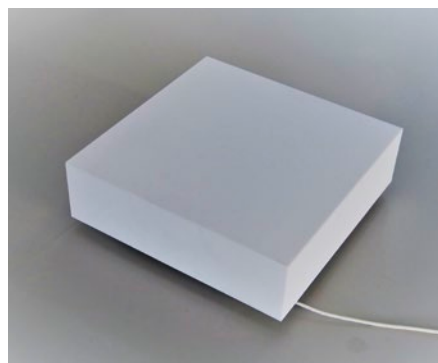

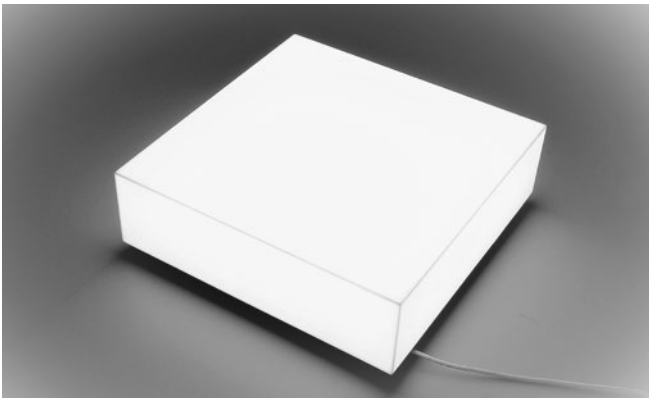
**Corpus Q1 (tunable white)**

**Leuchtenkörper** LED-Leuchte als Pendelleuchte mit Seilabhängung

**Einsatzbereiche** Büroräume ohne Bildschirmarbeitsplätze, Schulen, öffentliche Gebäude mit Wert auf Energieeffizienz

**Kombinierbares System** Corpus

**Technische Daten**

Bezeichnung	Corpus Q1
OWA-Nr.	Corpus Q1
Teile-Nr.	SET-CORPUSQ1-TW
Eingangsspannung	220 - 240 V, 50 - 60 Hz, DC
Leistungsaufnahme	53 W
Abmessung ca. (L x B x H)	520 x 520 x 150 mm
Lichtstrom	ca. 5.700 lm bei 700 mA
Lichtfarbe	tunable white
Gewicht	ca. 9 kg/Stück
Umgebungstemperatur	+5 °C bis +35 °C
Farbwiedergabe (Ra)	> 80
Schutzart	IP 20
Schutzklasse	SK I
Netzteil integriert	Gesamthöhe inkl. Betriebsgerät: 167 mm
Lebensdauer	50.000 Stunden / L70
Gewährleistung	2 Jahre
Dimmung	DALI dimmbar

**Bestandteile**

Bestandteile für	Teile-Nr.
Corpus Q1 (tunable white)*	
LED-Panel	00079258
Q1 Diffusor	00093494
Abhängeset	00080477

\* LED Panel, Diffusoren und Abhängesets müssen nicht separat bestellt werden, sondern sind im Lieferumfang der jeweiligen Teilenummer der Corpus Gesamtpakete enthalten.

**Zeichnung**

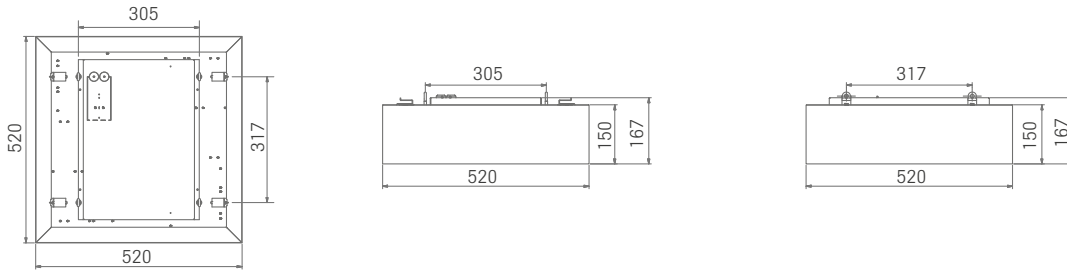

**Lichtberechnung und Lichtkurve** (am Beispiel 4000 K)

Blendungsbewertung nach RUG											
p Decke	70	70	50	50	30	70	70	50	50	30	
p Wände	50	30	50	30	30	50	30	50	30	30	
p Boden	20	20	20	20	20	20	20	20	20	20	
Raumgröße		Blickrichtung quer zur Lampenachse					Blickrichtung längs zur Lampenachse				
X	Y										
2H	2H	16,1	17,3	16,7	17,9	18,6	16,1	17,3	16,7	17,9	18,6
	3H	18,0	19,1	18,6	19,7	20,4	18,0	19,0	18,6	19,7	20,4
	4H	18,8	19,9	19,5	20,5	21,2	18,8	19,8	19,4	20,5	21,2
	6H	19,6	20,6	20,3	21,2	22,0	19,6	20,6	20,2	21,2	21,9
	8H	20,0	20,9	20,6	21,5	22,3	19,9	20,9	20,6	21,5	22,3
4H	12H	20,3	21,2	20,9	21,8	22,6	20,3	21,2	20,9	21,8	22,6
	2H	16,8	17,9	17,5	18,5	19,2	16,8	17,9	17,5	18,5	19,2
	3H	18,9	19,8	19,6	20,4	21,2	18,9	19,8	19,6	20,4	21,2
	4H	19,9	20,7	20,6	21,4	22,2	19,9	20,7	20,6	21,4	22,2
	6H	20,9	21,6	21,6	22,3	23,1	20,8	21,5	21,5	22,3	23,1
8H	8H	21,3	21,9	22,0	22,7	23,5	21,3	21,9	22,0	22,6	23,5
	12H	21,7	22,3	22,4	23,0	23,9	21,7	22,3	22,4	23,0	23,9
	4H	20,3	21,0	21,0	21,7	22,5	20,3	21,0	21,0	21,7	22,5
	6H	21,5	22,0	22,2	22,8	23,7	21,5	22,0	22,2	22,8	23,6
	8H	22,1	22,5	22,8	23,3	24,2	22,0	22,5	22,8	23,3	24,2
12H	12H	22,6	23,0	23,4	23,8	24,7	22,6	23,0	23,4	23,8	24,7
	4H	20,4	21,0	21,1	21,7	22,6	20,4	21,0	21,1	21,7	22,6
	6H	21,6	22,1	22,4	22,9	23,8	21,6	22,1	22,4	22,9	23,8
8H	22,3	22,7	23,0	23,5	24,4	22,3	22,7	23,0	23,5	24,4	
Variation der Beobachtungsposition für Leuchtenabstände S											
S = 1,0H	+0,1 / -0,1					+0,1 / -0,1					
S = 1,5H	+0,2 / -0,2					+0,2 / -0,2					
S = 2,0H	+0,3 / -0,5					+0,3 / -0,5					
Standardtabelle	BK08					BK08					
Korrektursummand	6,0					6,0					
Korrigierte Blendindizes bezogen auf 6797 lm Gesamtlichtstrom											

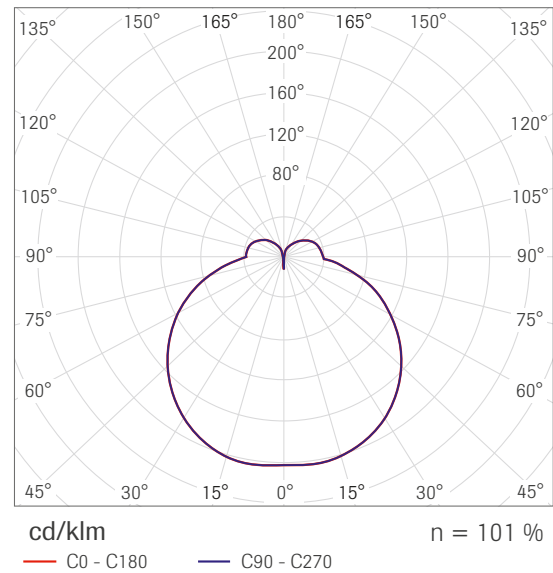

**Detailbilder**

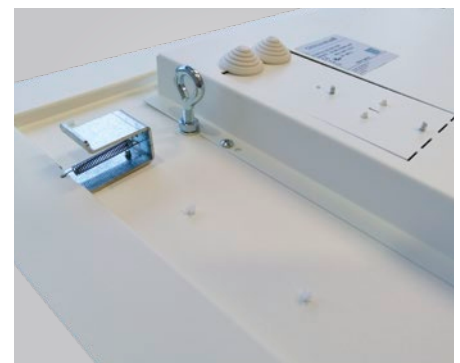
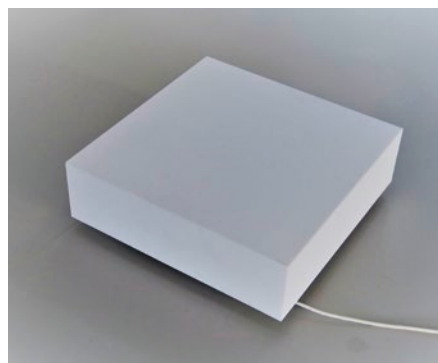

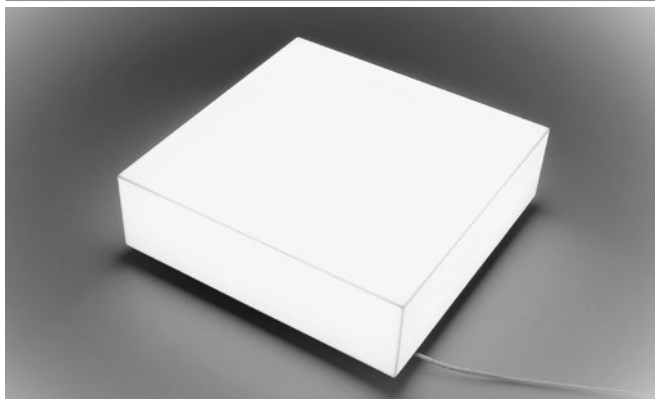
**Corpus Q2 (tunable white)**

**Leuchtenkörper** LED-Leuchte als Pendelleuchte mit Seilab-  
hängung

**Einsatzbereiche** Büroräume ohne Bildschirmarbeitsplätze,  
Schulen, öffentliche Gebäude mit Wert auf  
Energieeffizienz

**Kombinierbares  
System** Corpus

**Technische Daten**

Bezeichnung	Corpus Q2
OWA-Nr.	Corpus Q2
Teile-Nr.	SET-CORPUSQ2-TW
Eingangsspannung	220 - 240 V, 50 - 60 Hz, DC
Leistungsaufnahme	53 W
Abmessung ca. (L x B x H)	520 x 520 x 300 mm
Lichtstrom	ca. 6.100 lm bei 700 mA
Lichtfarbe	tunable white
Gewicht	ca. 11 kg/Stück
Umgebungstemperatur	+5 °C bis +35 °C
Farbwiedergabe (Ra)	> 80
Schutzart	IP 20
Schutzklasse	SK I
Netzteil integriert	Gesamthöhe inkl. Betriebsgerät: 317 mm
Lebensdauer	50.000 Stunden / L70
Gewährleistung	2 Jahre
Dimmung	DALI dimmbar

**Bestandteile**

Bestandteile für	Teile-Nr.
Corpus Q2 (tunable white)*	
LED-Panel	00079258
Q2 Diffusor	00093495
Abhängeset	00080477

\* LED Panel, Diffusoren und Abhängesets müssen nicht separat bestellt werden, sondern sind im Lieferumfang der jeweiligen Teilenummer der Corpus Gesamtpakete enthalten.

**Zeichnung**

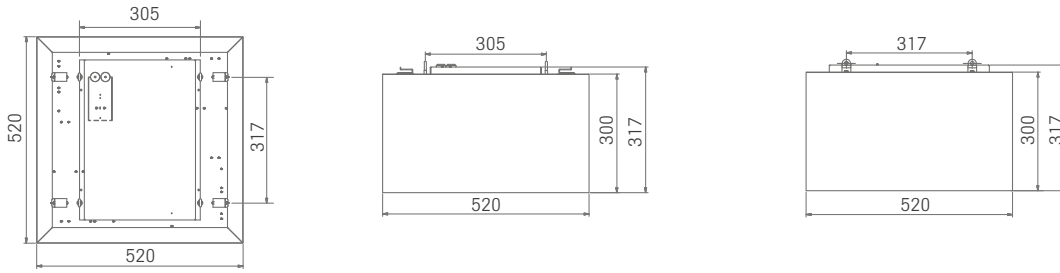

**Lichtberechnung und Lichtkurve** (am Beispiel 4000 K)

Blendungsbewertung nach RUG												
p Decke	70	70	50	50	30	70	70	50	50	30		
p Wände	50	30	50	30	30	50	30	50	30	30		
p Boden	20	20	20	20	20	20	20	20	20	20		
Raumgröße		Blickrichtung quer zur Lampenachse					Blickrichtung längs zur Lampenachse					
X	Y											
2H	2H	14,1	15,2	14,8	15,9	16,8	14,1	15,3	14,8	16,0	16,8	
	3H	16,1	17,1	16,8	17,9	18,7	16,2	17,2	16,9	17,9	18,8	
	4H	17,1	18,1	17,8	18,8	19,7	17,2	18,2	17,9	18,9	19,8	
	6H	18,0	18,9	18,8	19,7	20,6	18,1	19,1	18,9	19,8	20,7	
	8H	18,5	19,3	19,2	20,1	21,1	18,6	19,5	19,4	20,2	21,2	
4H	12H	18,9	19,7	19,7	20,5	21,5	19,0	19,9	19,8	20,6	21,6	
	2H	14,9	15,8	15,6	16,6	17,5	14,9	15,9	15,6	16,6	17,5	
	3H	17,1	17,9	17,9	18,7	19,7	17,2	18,0	17,9	18,8	19,7	
	4H	18,2	19,0	19,0	19,8	20,8	18,3	19,1	19,1	19,9	20,9	
	6H	19,3	20,0	20,2	20,8	21,8	19,4	20,1	20,3	20,9	21,9	
8H	12H	19,9	20,5	20,7	21,3	22,3	20,0	20,6	20,8	21,4	22,5	
	4H	18,7	19,3	19,5	20,2	21,2	18,8	19,4	19,6	20,2	21,3	
	6H	20,1	20,6	20,9	21,5	22,5	20,2	20,7	21,0	21,5	22,6	
	8H	20,8	21,2	21,6	22,1	23,2	20,8	21,3	21,7	22,2	23,2	
	12H	21,4	21,8	22,3	22,7	23,8	21,5	21,9	22,4	22,8	23,9	
12H	4H	18,8	19,4	19,6	20,2	21,3	18,9	19,4	19,7	20,3	21,3	
	6H	20,2	20,7	21,1	21,6	22,6	20,3	20,8	21,2	21,7	22,7	
	8H	21,0	21,4	21,9	22,3	23,4	21,1	21,5	22,0	22,4	23,5	
	Variation der Beobachtungsposition für Leuchtenabstände S											
	S = 1,0H	+0,1 / -0,1					+0,1 / -0,1					
S = 1,5H	+0,2 / -0,2					+0,2 / -0,2						
S = 2,0H	+0,3 / -0,5					+0,3 / -0,4						
Standardtabelle	BK09					BK09						
Korrektursummand	5,3					5,4						

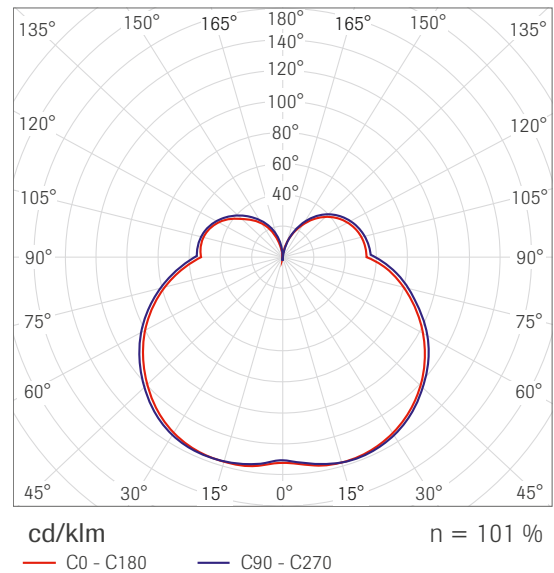

**Detailbilder**

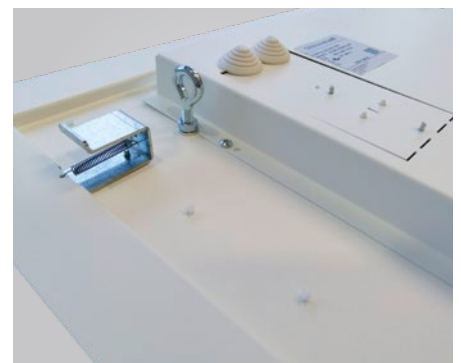
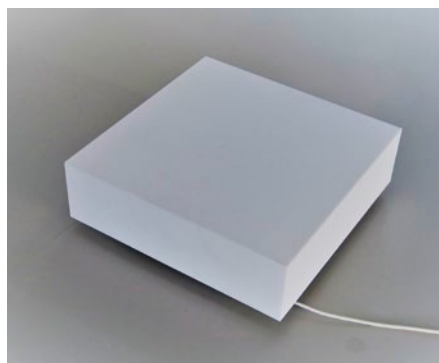



**OWAlight 1 und 2**

<b>Leuchtenkörper</b>	LED-Lichtschiene voll integriert im Verbindungsprofil des Deckensystems S 15b OWAline, Metallschiene weiß, Lichtleitung über Opal-Kunstglasstreifen, hocheffiziente Lichteinheit mit deckenbündigem Einbau, im ausgeschalteten Zustand optisch nicht erkennbar, Schiene steckerfertig konfektioniert mit Anschlusskabel, Länge: 2.000 mm
<b>Einsatzbereiche</b>	Bürräume ohne Bildschirmarbeitsplätze, Schulen, öffentliche Gebäude mit Wert auf Energieeffizienz
<b>Kombinierbares System</b>	S 15b OWAline

**Technische Daten**

Bezeichnung	OWAlight 1	OWAlight 2
OWA-Nr.	OWAlight 1	OWAlight 2
Teile-Nr.	00072860	00072861
Eingangsspannung	24 V/DC	24 V/DC
Leistungsaufnahme	12 W	12 W
Modul Länge	600 mm	1.200 mm mit mittiger Stanzung
Länge LED-Band	600 mm	600 mm
Abmessung ca. (L x H x B)	600 x 38 x 14,3 mm	1.200 x 38 x 14,3 mm
Lichtstrom	680 lm	680 lm
Lichtfarbe	4.000 K	4.000 K
Gewicht	ca. 380 g/Stück	ca. 610 g/Stück
Umgebungstemperatur	-20 °C bis +40 °C	-20 °C bis +40 °C
Farbwiedergabe (Ra)	> 80	> 80
Schutzart	IP 20	IP 20
Schutzklasse	SK III	SK III
Lebensdauer	40.000 Stunden / L70	40.000 Stunden / L70
Gewährleistung	2 Jahre	2 Jahre
Dimmung	DALI dimmbar	DALI dimmbar

Die OWAlight 1 und 2 Lichtschienen werden anstelle der Verbindungsprofile Nr. 3512 und Nr. 3514 in das System S 15b OWAline eingebaut. Somit lassen sich im Deckenraster quadratische oder rechteckige Lichtrahmen erzeugen. Es können auch einzelne Schienen parallel oder parallel versetzt eingebaut werden. Die Lichtschienen sind steckerfertig konfektioniert und über die Mehrfachstecker mit dem Transformator einfach zu verbinden. Es kann bei Bedarf zwischen dem OWAlight und dem Mehrfachstecker mit Verlängerungskabeln gearbeitet werden.

**Zubehör**

- Verlängerungskabel mit Stecker und Buchse, Kabellänge: 2.000 mm
- Mehrfachstecker 6-fach, Kabellänge: 2.000 mm
- Transformator 100 W, ausgelegt für 1 Stück Mehrfachstecker à 6 Anschlüsse, es sind 10 % Leistungsreserve einzubehalten
- Transformator 240 W, ausgelegt für 3 Stück Mehrfachstecker à 6 Anschlüsse, es sind 10 % Leistungsreserve einzubehalten

Das Zubehör ist in Abhängigkeit der Einbausituation separat zu bestellen.

Zubehör siehe [Preisliste 1001](#) und [Systemblatt S 15b OWAline](#).

**Zeichnung**

OWAlight 1, Raster 600 mm, LED-Band 600 mm, 12 W, mit 1 Anschlusskabel

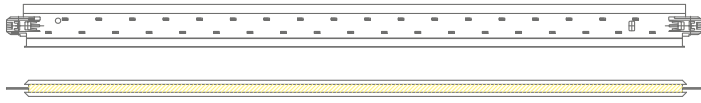

OWAlight 2, Raster 1200 mm, LED-Band 600 mm, 12 W, mit 1 Anschlusskabel

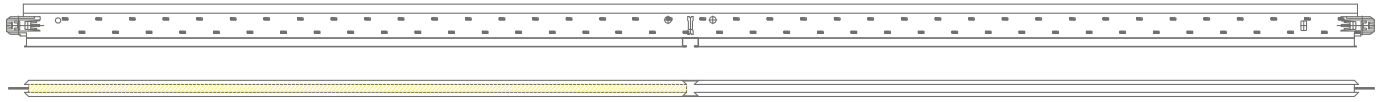

**Lichtberechnung und Lichtkurve**

Blendungsbewertung nach UGR											
p Decke		70	70	50	50	30	70	70	50	50	30
p Wände		50	30	50	30	30	50	30	50	30	30
p Boden		20	20	20	20	20	20	20	20	20	20
Raumgröße		Blickrichtung quer zur Lampenachse					Blickrichtung längs zur Lampenachse				
X	Y										
2H	2H	26,4	27,8	26,7	28,1	28,3	26,4	27,8	26,7	28,1	28,3
	3H	28,4	29,7	28,8	30,0	30,2	28,4	29,7	28,8	30,0	30,2
	4H	29,2	30,4	29,6	30,7	31,0	29,2	30,4	29,6	30,7	31,0
	6H	29,8	30,9	30,2	31,2	31,5	29,8	30,9	30,2	31,2	31,5
	8H	30,0	31,1	30,4	31,4	31,7	30,0	31,1	30,4	31,4	31,7
4H	12H	30,2	31,2	30,6	31,5	31,9	30,2	31,2	30,6	31,5	31,9
	2H	27,1	28,3	27,4	28,6	28,9	27,1	28,3	27,4	28,6	28,9
	3H	29,3	30,3	29,7	30,6	31,0	29,3	30,3	29,7	30,6	31,0
	4H	30,2	31,1	30,6	31,5	31,9	30,2	31,1	30,6	31,5	31,9
	6H	31,0	31,8	31,4	32,2	32,6	31,0	31,8	31,4	32,2	32,6
8H	8H	31,3	32,0	31,7	32,4	32,8	31,3	32,0	31,7	32,4	32,8
	12H	31,5	32,1	31,9	32,5	33,0	31,5	32,1	31,9	32,5	33,0
	4H	30,6	31,3	31,0	31,7	32,1	30,6	31,3	31,0	31,7	32,1
	6H	31,5	32,1	32,0	32,5	33,0	31,5	32,1	32,0	32,5	33,0
	8H	31,9	32,4	32,4	32,9	33,3	31,9	32,4	32,4	32,9	33,3
12H	12H	32,2	32,6	32,7	33,1	33,6	32,2	32,6	32,7	33,1	33,6
	4H	30,6	31,3	31,1	31,7	32,1	30,6	31,3	31,1	31,7	32,1
	6H	31,6	32,1	32,1	32,6	33,0	31,6	32,1	32,1	32,6	33,0
	8H	32,0	32,5	32,5	32,9	33,4	32,0	32,5	32,5	32,9	33,4
Variation der Beobachtungsposition für Leuchtenabstände S											
S = 1,0H		+0,1 / -0,1					+0,1 / -0,1				
S = 1,5H		+0,2 / -0,3					+0,2 / -0,3				
S = 2,0H		+0,3 / -0,5					+0,3 / -0,5				
Standardtabelle		BK07					BK07				
Korrektursummand		16,3					16,3				
Korrigierte Blendindizes bezogen auf 680 lm Gesamtlichtstrom											

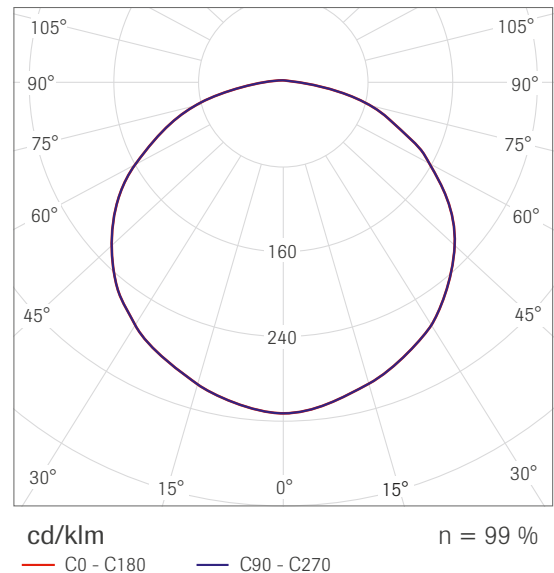

**Detailbilder**



**OWAlight 3 und 3a**

<b>Leuchtenkörper</b>	LED-Lichtschiene voll integriert im Verbindungsprofil des Deckensystems S 15b OWAline, Metallschiene weiß, Lichtleitung über Opal-Kunstglasstreifen, hocheffiziente Lichteinheit mit deckenbündigem Einbau, im ausgeschalteten Zustand optisch nicht erkennbar, Schiene steckerfertig konfektioniert mit Anschlusskabeln, Länge: 2.000 mm
<b>Einsatzbereiche</b>	Bürräume ohne Bildschirmarbeitsplätze, Schulen, öffentliche Gebäude mit Wert auf Energieeffizienz
<b>Kombinierbares System</b>	S 15b OWAline

**Technische Daten**

Bezeichnung	OWAlight 3	OWAlight 3a
OWA-Nr.	OWAlight 3	OWAlight 3a
Teile-Nr.	00072862	00072863
Eingangsspannung	24 V/DC	24 V/DC
Leistungsaufnahme	24 W	24 W
Modul Länge	1.200 mm mit mittiger Stanzung	1.200 mm ohne mittige Stanzung
Länge LED-Band	1.200 mm	1.200 mm
Abmessung ca. (L x H x B)	1.200 x 38 x 14,3 mm	1.200 x 38 x 14,3 mm
Lichtstrom	1.350 lm	1.350 lm
Lichtfarbe	4.000 K	4.000 K
Gewicht	ca. 760 g/Stück	ca. 760 g/Stück
Umgebungstemperatur	-20 °C bis +40 °C	-20 °C bis +40 °C
Farbwiedergabe (Ra)	> 80	> 80
Schutzart	IP 20	IP 20
Schutzklasse	SK III	SK III
Lebensdauer	40.000 Stunden / L70	40.000 Stunden / L70
Gewährleistung	2 Jahre	2 Jahre
Dimmung	DALI dimmbar	DALI dimmbar

Die OWAlight 3 und 3a Lichtschienen werden anstelle des Verbindungsprofils Nr. 3514/Nr. 3524 in das System S 15b OWAline eingebaut. Somit lassen sich im Deckenraster quadratische oder rechteckige Lichtrahmen erzeugen. Es können auch einzelne Schienen parallel oder parallel versetzt eingebaut werden. Die Lichtschienen sind steckerfertig konfektioniert und über die Mehrfachstecker mit dem Transformator einfach zu verbinden. Es kann bei Bedarf zwischen dem OWAlight und dem Mehrfachstecker mit Verlängerungskabeln gearbeitet werden.

**Zubehör**

- Verlängerungskabel mit Stecker und Buchse, Kabellänge: 2.000 mm
- Mehrfachstecker 6-fach, Kabellänge: 2.000 mm
- Transformator 100 W, ausgelegt für 1 Stück Mehrfachstecker à 6 Anschlüsse, es sind 10 % Leistungsreserve einzubehalten
- Transformator 240 W, ausgelegt für 3 Stück Mehrfachstecker à 6 Anschlüsse, es sind 10 % Leistungsreserve einzubehalten

Das Zubehör ist in Abhängigkeit der Einbausituation separat zu bestellen.

Zubehör siehe [Preisliste 1001](#) und [Systemblatt S 15b OWAline](#).

**Zeichnung**

OWAlight 3, Raster 1200 mm, LED-Band 1200 mm, mit mittiger Stanzung, 24 W, mit 2 Anschlusskabeln

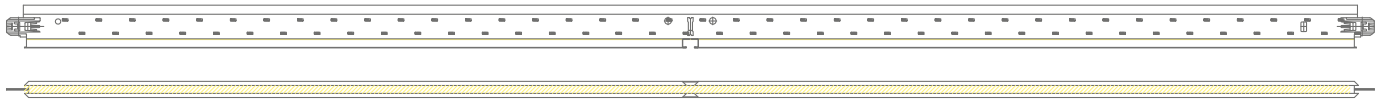

OWAlight 3a, Raster 1200 mm, LED-Band 1200 mm, ohne mittige Stanzung, 24 W, mit 2 Anschlusskabeln

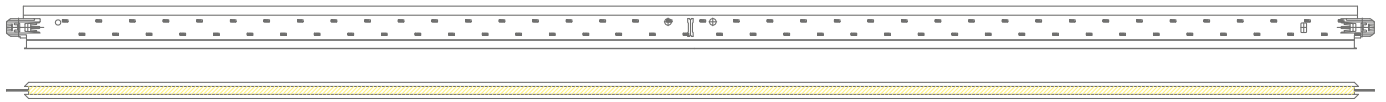

**Lichtberechnung und Lichtkurve**

Blendungsbewertung nach UGR											
p Decke		70	70	50	50	30	70	70	50	50	30
p Wände		50	30	50	30	30	50	30	50	30	30
p Boden		20	20	20	20	20	20	20	20	20	20
Raumgröße		Blickrichtung quer zur Lampenachse					Blickrichtung längs zur Lampenachse				
X	Y										
2H	2H	26,4	27,8	26,7	28,0	28,2	26,4	27,8	26,7	28,0	28,2
	3H	28,4	29,6	28,7	29,9	30,2	28,4	29,6	28,7	29,9	30,2
	4H	29,1	30,3	29,5	30,6	30,9	29,1	30,3	29,5	30,6	30,9
	6H	29,7	30,9	30,1	31,2	31,5	29,7	30,9	30,1	31,2	31,5
	8H	30,0	31,0	30,3	31,3	31,7	30,0	31,0	30,3	31,3	31,7
4H	12H	30,1	31,1	30,5	31,5	31,8	30,1	31,1	30,5	31,5	31,8
	2H	27,0	28,2	27,4	28,5	28,8	27,0	28,2	27,4	28,5	28,8
	3H	29,2	30,3	29,6	30,6	30,9	29,2	30,3	29,6	30,6	30,9
	4H	30,2	31,1	30,6	31,4	31,8	30,2	31,1	30,6	31,4	31,8
	6H	30,9	31,7	31,3	32,1	32,5	30,9	31,7	31,3	32,1	32,5
8H	8H	31,2	31,9	31,6	32,3	32,7	31,2	31,9	31,6	32,3	32,7
	12H	31,4	32,1	31,8	32,5	32,9	31,4	32,1	31,8	32,5	32,9
	4H	30,5	31,2	30,9	31,6	32,1	30,5	31,2	30,9	31,6	32,1
	6H	31,4	32,0	31,9	32,5	32,9	31,4	32,0	31,9	32,5	32,9
	8H	31,8	32,3	32,3	32,8	33,3	31,8	32,3	32,3	32,8	33,3
12H	12H	32,1	32,6	32,6	33,0	33,5	32,1	32,6	32,6	33,0	33,5
	4H	30,6	31,2	31,0	31,6	32,1	30,6	31,2	31,0	31,6	32,1
	6H	31,5	32,1	32,0	32,5	33,0	31,5	32,1	32,0	32,5	33,0
8H	32,0	32,4	32,4	32,9	33,4	32,0	32,4	32,4	32,9	33,4	
Variation der Beobachtungsposition für Leuchtenabstände S											
S = 1,0H		+0,1 / -0,1					+0,1 / -0,1				
S = 1,5H		+0,2 / -0,3					+0,2 / -0,3				
S = 2,0H		+0,3 / -0,5					+0,3 / -0,5				
Standardtabelle		BK07					BK07				
Korrektursummand		13,9					13,9				
Korrigierte Blendindizes bezogen auf 1350 lm Gesamtlichtstrom											

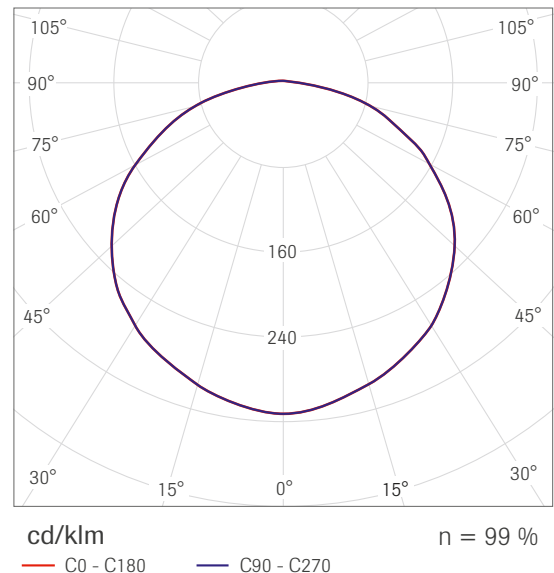

**Detailbilder**



## OWAlight in S 15b OWAline

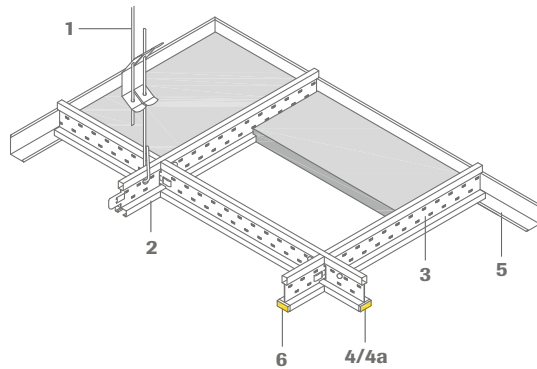

- 1 Schnellabhänger Nr. 12/30/2
- 2 Tragprofil Nr. 3500, Schlitzung alle 600 mm oder Tragprofil Nr. 3501, Schlitzung alle 1200 mm
- 3 Verbindungsprofil Nr. 3512, Länge 600 mm, Verbindungsprofil Nr. 3514, Länge 1200 mm mit mittiger Stanzung oder Verbindungsprofil Nr. 3524, Länge 1200 mm ohne mittige Stanzung
- 4 OWAlight 2 oder OWAlight 3
- 4a OWAlight 3a
- 5 Wandprofil Nr. 51/32G oder Wandprofil Nr. 1456 (Verlegung mit ganzen Platten)
- 6 OWAlight 1

Siehe auch [Systemblatt S 15b OWAline](#)



## Verlegebeispiele für System S 15b OWAline in Kombination mit OWAlight

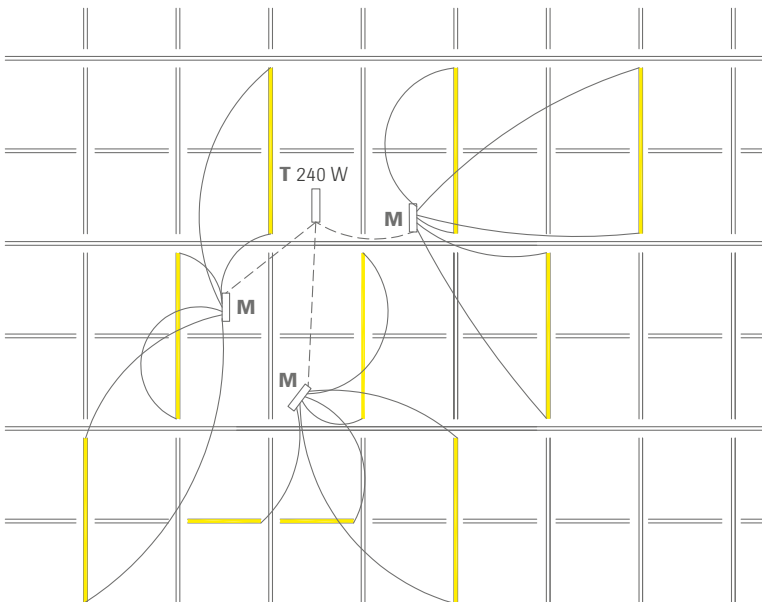

- T** = Transformator 240 W      1 Stück  
**M** = Mehrfachstecker          3 Stück

2 x OWAlight 1 mit 12 Watt/Schiene mit je 1 Anschlusskabel	=	24 Watt
8 x OWAlight 3 mit 24 Watt/Schiene mit je 2 Anschlusskabeln	=	192 Watt
+ 10 % Sicherheitsbeiwert	=	22 Watt

Es wird eine Leistung von 238 Watt benötigt

**Verlegebeispiele für System S 15b OWAline in Kombination mit OWAlight**

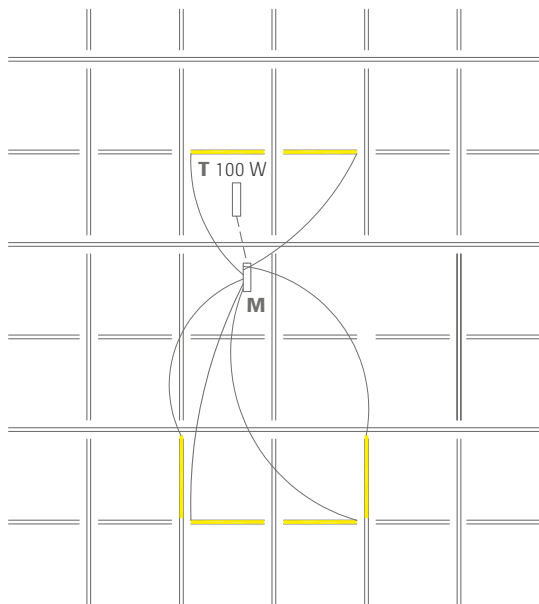

- T** = Transformator 100 W 1 Stück
- M** = Mehrfachstecker 1 Stück

4 x OWAlight 1 mit 12 Watt/Schiene mit je 1 Anschlusskabel = 48 Watt  
 2 x OWAlight 2 mit 12 Watt/Schiene mit je 1 Anschlusskabel = 24 Watt  
 + 10 % Sicherheitsbeiwert = 8 Watt

Es wird eine Leistung von 80 Watt benötigt

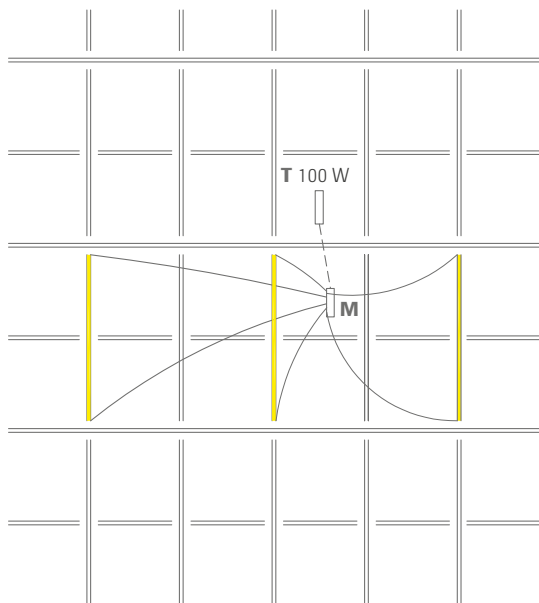

- T** = Transformator 100 W 1 Stück
- M** = Mehrfachstecker 1 Stück

3 x OWAlight 3 mit 24 Watt/Schiene mit je 2 Anschlusskabeln = 72 Watt  
 + 10 % Sicherheitsbeiwert = 8 Watt

Es wird eine Leistung von 80 Watt benötigt

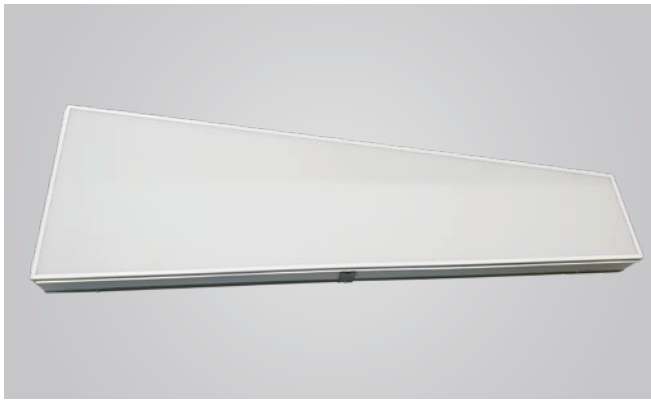

**Trapeze LED A (satiniert)**

<b>Leuchtenkörper</b>	LED-Einlegeleuchte, schmaler sichtbarer Rahmen, Gehäuse weiß pulverbeschichtet, Lichtleitung über Opal Kunstglasscheibe, Leuchtgehäuse nicht revisionierbar
<b>Einsatzbereiche</b>	Büroräume°, Schulen, öffentliche Gebäude mit Wert auf Energieeffizienz
<b>Kombinierbares System</b>	S 15b OWAline

° Die Leuchte überschreitet geringfügig den UGR-Wert.

**Technische Daten**

Bezeichnung	Trapeze LED A
OWA-Nr.	Trapeze LED A Einbauleuchte
Teile-Nr.	00079770
Eingangsspannung	220 - 240 V, 50 - 60 Hz, DC
Leistungsaufnahme	35 W
Abmessung ca. (L x B x H)	1.182 x 398/189 x 82 mm
Rasterabmessung (L x B)	1.200 x 400/200 mm
Lichtstrom	3.800 lm
Lichtfarbe	4.000 K
Gewicht	ca. 6,5 kg/Stück
Umgebungstemperatur	+5 °C bis +35 °C
Farbwiedergabe (Ra)	> 80
Schutzart	IP 20
Schutzklasse	SK I
Dauer Notbeleuchtung	-
Netzteil integriert	Gesamthöhe inkl. Betriebsgerät: 103 mm
Lebensdauer	50.000 Stunden / L70
Gewährleistung	2 Jahre
Dimmung	DALI dimmbar

**Zeichnung**

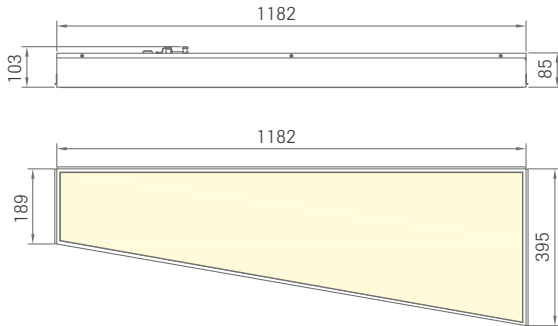

**Lichtberechnung und Lichtkurve**

Blendbewertung nach UGR											
Raumgröße		Blickrichtung quer zur Lampenachse					Blickrichtung längs zur Lampenachse				
X	Y										
2H	2H	15,9	17,3	16,2	17,5	17,7	16,0	17,3	16,3	17,6	17,8
	3H	17,6	18,8	17,9	19,0	19,3	17,7	18,9	18,0	19,1	19,4
	4H	18,2	19,4	18,6	19,7	20,0	18,4	19,5	18,7	19,8	20,1
	6H	18,8	19,9	19,2	20,2	20,5	18,9	20,0	19,3	20,3	20,6
	8H	19,0	20,0	19,4	20,3	20,7	19,1	20,2	19,5	20,5	20,8
4H	12H	19,2	20,1	19,5	20,5	20,8	19,3	20,3	19,7	20,6	20,9
	2H	16,6	17,8	17,0	18,1	18,3	16,7	17,8	17,0	18,1	18,4
	3H	18,5	19,4	18,8	19,8	20,1	18,5	19,5	18,9	19,8	20,2
	4H	19,3	20,2	19,7	20,5	20,9	19,4	20,3	19,8	20,6	21,0
	6H	20,0	20,8	20,4	21,1	21,5	20,1	20,9	20,5	21,2	21,6
8H	8H	20,3	21,0	20,7	21,4	21,8	20,4	21,1	20,8	21,5	21,9
	12H	20,5	21,1	20,9	21,5	21,9	20,6	21,2	21,0	21,6	22,1
	4H	19,7	20,3	20,1	20,7	21,2	19,7	20,4	20,2	20,8	21,2
	6H	20,5	21,1	21,0	21,5	22,0	20,6	21,2	21,1	21,6	22,1
	8H	20,9	21,4	21,4	21,8	22,3	21,0	21,5	21,5	21,9	22,4
12H	12H	21,2	21,6	21,7	22,1	22,6	21,3	21,7	21,8	22,2	22,7
	4H	19,7	20,3	20,1	20,7	21,2	19,8	20,4	20,2	20,8	21,2
	6H	20,6	21,1	21,1	21,6	22,0	20,7	21,2	21,2	21,6	22,1
8H	21,0	21,4	21,5	21,9	22,4	21,1	21,5	21,6	22,0	22,5	
Variation der Beobachtungsposition für Leuchtenabstände S											
S = 1,0H		+0,1 / -0,1					+0,1 / -0,1				
S = 1,5H		+0,2 / -0,3					+0,2 / -0,3				
S = 2,0H		+0,3 / -0,6					+0,3 / -0,6				
Standardtabelle		BK06					BK07				
Korrektursummand		3,5					4,1				
Korrigierte Blendindizes bezogen auf 3831 lm Gesamtlichtstrom											

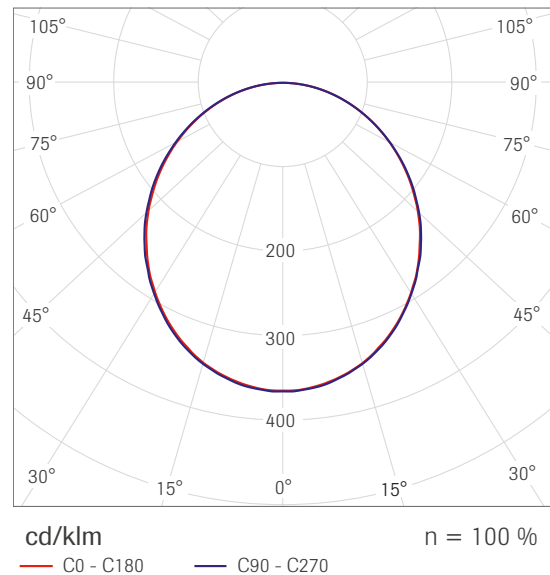

**Detailbilder**

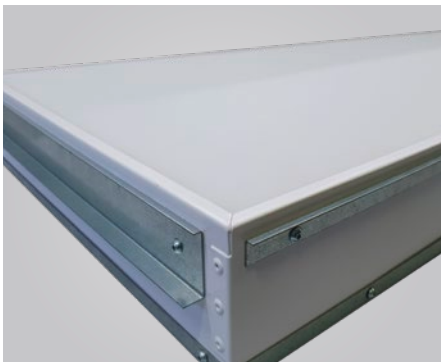

## Luminosonic

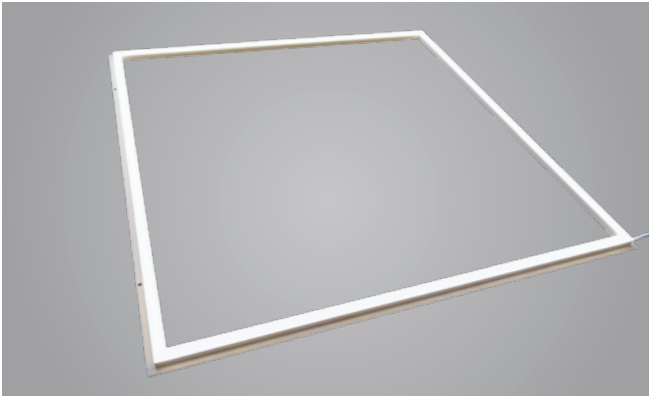

**Leuchtenkörper** LED-Einlegeleuchte als akustische Leuchte mit eingelegerter OWAacoustic Mineralplatte

**Einsatzbereiche** Büroräume ohne Bildschirmarbeitsplätze, Schulen, öffentliche Gebäude mit Wert auf Energieeffizienz

**Kombinierbare Systeme** S 3, S 3 cliq, S 3a, S 3a cliq, S 33

## Technische Daten

Bezeichnung	Luminosonic
OWA-Nr.	Lumino Sonic
Teile-Nr.	00084808
Eingangsspannung	220 - 240 V, 50 - 60 Hz, DC
Leistungsaufnahme	40 W
Abmessung ca. (L x B x H)	610 x 610 x 15 mm
Rasterabmessung (L x B)	625 x 625 mm
Lichtstrom	ca. 3130 lm
Lichtfarbe	4.000 K
Gewicht	ca. 0,4 kg/Stück
Umgebungstemperatur	-20 °C bis +60 °C
Farbwiedergabe (Ra)	> 80
Schutzart	IP 20
Schutzklasse	SK I
Netzteil integriert	Gesamthöhe: 15 mm, Gewicht 0,25 kg
Lebensdauer	50.000 Stunden / L70
Gewährleistung	2 Jahre
Dimmung	DALI dimmbar
Absorption $\alpha_w$ /NRC	Abhängig von gewählter OWAacoustic Mineralplatte. Beispiel Sinfonia: 0,90/0,90

Pro Luminosonic muss ein Transformator 40 W für bauseitigen Stromanschluss separat dazu bestellt werden.

## Detailbilder



**Zeichnung**

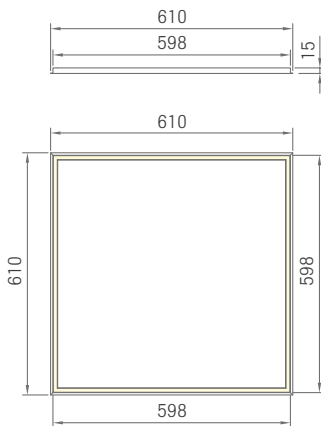

**Lichtberechnung und Lichtkurve**

Blendbewertung nach UGR											
p Decke		70	70	50	50	30	70	70	50	50	30
p Wände		50	30	50	30	30	50	30	50	30	30
p Boden		20	20	20	20	20	20	20	20	20	20
Raumgröße		Blickrichtung quer zur Lampenachse					Blickrichtung längs zur Lampenachse				
X	Y										
2H	2H	25,9	27,2	26,2	27,4	27,7	25,9	27,2	26,2	27,4	27,7
	3H	27,7	28,9	28,0	29,1	29,4	27,7	28,9	28,0	29,1	29,4
	4H	28,3	29,4	28,7	29,7	30,0	28,3	29,4	28,6	29,7	30,0
	6H	28,7	29,8	29,1	30,1	30,4	28,7	29,8	29,1	30,1	30,4
	8H	28,9	29,9	29,2	30,2	30,5	28,8	29,8	29,2	30,2	30,5
4H	12H	28,9	29,9	29,3	30,2	30,6	28,9	29,9	29,3	30,2	30,5
	2H	26,5	27,6	26,8	27,9	28,2	26,5	27,6	26,8	27,9	28,2
	3H	28,5	29,4	28,8	29,7	30,1	28,4	29,4	28,8	29,7	30,1
	4H	29,2	30,1	29,6	30,4	30,8	29,2	30,1	29,6	30,4	30,8
	6H	29,8	30,5	30,2	30,9	31,3	29,8	30,5	30,2	30,9	31,3
8H	8H	30,0	30,6	30,4	31,0	31,4	29,9	30,6	30,4	31,0	31,4
	12H	30,1	30,7	30,5	31,1	31,5	30,0	30,6	30,5	31,1	31,5
	4H	29,5	30,2	30,0	30,6	31,0	29,5	30,2	29,9	30,6	31,0
	6H	30,2	30,7	30,6	31,2	31,6	30,2	30,7	30,6	31,1	31,6
	8H	30,4	30,9	30,9	31,3	31,8	30,4	30,9	30,9	31,3	31,8
12H	12H	30,6	31,0	31,1	31,4	31,9	30,5	30,9	31,0	31,4	31,9
	4H	29,5	30,1	30,0	30,6	31,0	29,5	30,1	30,0	30,5	31,0
	6H	30,2	30,7	30,7	31,2	31,6	30,2	30,7	30,7	31,1	31,6
8H	30,5	30,9	31,0	31,3	31,8	30,4	30,9	30,9	31,3	31,8	
Variation der Beobachtungsposition für Leuchtenabstände S											
S = 1,0H		+0,1 / -0,1					+0,1 / -0,1				
S = 1,5H		+0,2 / -0,4					+0,2 / -0,4				
S = 2,0H		+0,4 / -0,7					+0,4 / -0,7				
Standardtabelle		BK06					BK06				
Korrektursummand		14,2					14,2				
Korrigierte Blendindizes bezogen auf 782 lm Gesamtlichtstrom											

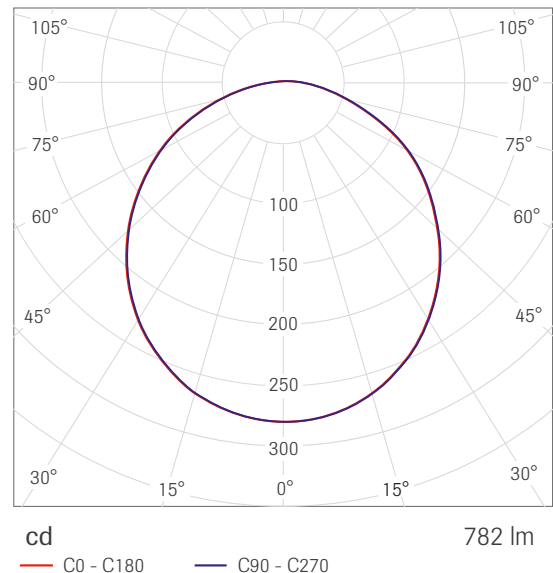

**Detailbilder**

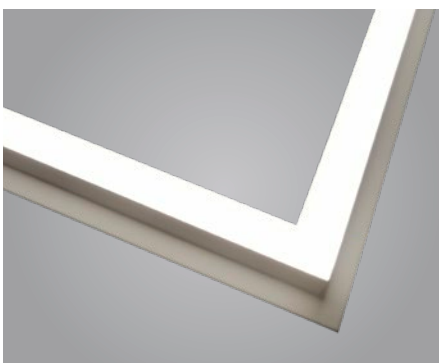

## Technische Grundlagen

Im Allgemeinen ist es die Aufgabe des Elektroinstallateurs, nach bzw. während der Deckenmontage die Einbauten vorzunehmen. Eine Abstimmung zwischen beiden Gewerken ist in jedem Falle erforderlich. Bei der Montage von Leuchten hat es sich als empfehlenswert herausgestellt, dass der Deckenverleger mit der Montage der Einbauten beauftragt wird. Der Anschluss der Einbauten sollte dann im Anschluss durch den entsprechenden Fachmann erfolgen.

### Wichtige Grundlagen:

An den Abhängungen der Unterdecken dürfen keine ELT-Leitungen befestigt werden. Ebenso ist es zu vermeiden, dass Leitungen – gleich welcher Art – auf die Unterdecke gelegt werden. Einzelkabel, die dem Anschluss der Leuchten oder Strahler dienen, können in Abstimmung mit dem Trockenbauer an Abhängungen befestigt werden. Einschlägige VDE-Vorschriften und ggf. Brandschutzvorgaben sind zu beachten. Die Montage von Einbauteilen ist durch den Auftraggeber zu beauftragen.

### Lastabtragung

Jede zusätzliche Last, die auf eine Unterdecke übertragen wird, ist zusätzlich abzuhängen. Es gibt verschiedene Möglichkeiten, dies zu realisieren:

- a) das Einbauteil direkt abzuhängen

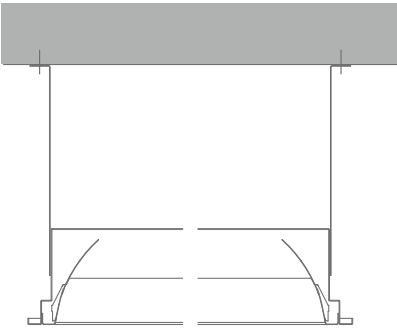

- b) Die Konstruktion der Unterdecke ist mit zusätzlichen Abhängungen auszustatten, wobei zwei Abhänger je Einbauteil das Minimum darstellen. Die Traglast ist zu berücksichtigen. Ebenso ist Rücksicht auf die eventuelle Überlastung von Profilen zu nehmen.

Alternativ kann durch eine Verringerung des Tragprofilabstandes die Unterdecke zusätzliche Lasten aufnehmen. Im Vorfeld sollte diese Maßnahme entsprechend der zu erwartenden Lasten geprüft werden.

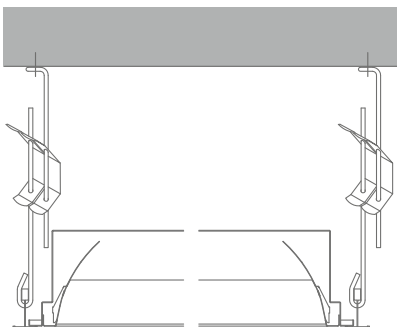

- c) Eine weitere Möglichkeit stellt das Einbringen einer Hilfskonstruktion in Form von abgehängten C-Profilen oder Holzkonstruktionen dar. Brandschutztechnische Anforderungen sind ggf. zu beachten.

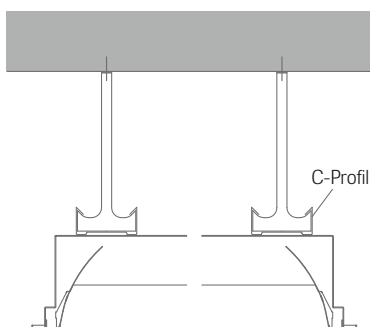

## Montagebeispiele

### Einbauvarianten für Standardsysteme:

Bei sichtbaren Systemen werden die Leuchten von oben auf die Profile gesetzt. Bei verdeckten Systemen werden die Leuchten von unten in die Deckenöffnung eingesetzt, anschließend mit dem Befestigungssatz auf der Konstruktion verriegelt, wobei die Platten an den Stirnseiten der Leuchten mit L-Profil Nr. 24 zu versehen sind.

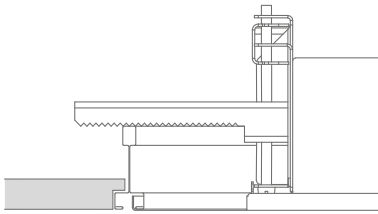

Sichtbares System S 15b mit der Lifetime plus LED

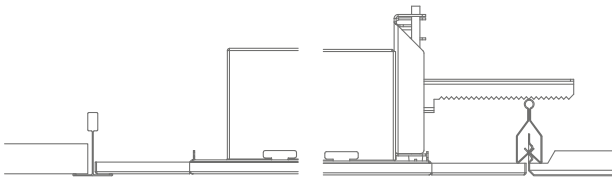

Metallsysteme

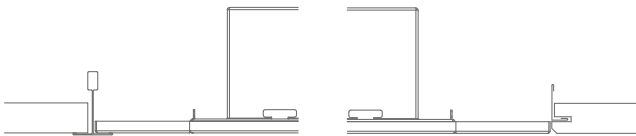

Sichtbare Systeme

Halbverdeckte bzw. freigespannte Systeme



## Brandschutz

Bei der Integration von Zusatzbauteilen ist zusätzlich das jeweilige Brandschutzprüfzeugnis zu beachten. Bauseitige Zusatzkonstruktionen zur Abtragung der Lasten, resultierend aus Einbauleuchten, müssen aus nicht brennbaren Baustoffen ausgeführt werden. Eine Rücksprache mit OWAconsult bei Verwendung von bauseitigen Zusatzkonstruktionen ist unbedingt erforderlich. Siehe auch [Verlegeanleitung 9801](#).

Um den Brandschutz der OWA-Decke im Bereich von Einbauleuchten zu erhalten, ist es notwendig, folgende Maßnahmen zu ergreifen:

- zusätzliche Abhängung der Leuchten
- Ummantelung des Leuchtengehäuses mit einem OWAacoustic Brandschutzkoffer aus MINOWA® BSK Brandschutzplatten

Für unsere aufgeführten Leuchtenabmessungen können vorgefertigte Standard-Brandschutzkoffer geliefert werden.

### OWAacoustic Brandschutzkoffer bis REI 180 in Verbindung mit dem Bauteil OWAacoustic Platten $\geq 15$ mm nominal:

OWAacoustic Brandschutzkoffer bestehen aus:

- 1 Abdeckung
- 2 Seitenstreifen (4 Stück)
- 3 Nagel 4,2 x 50 mm (8 Stück) Nr. 5366
- 4 Klebstoff Nr. 99/24

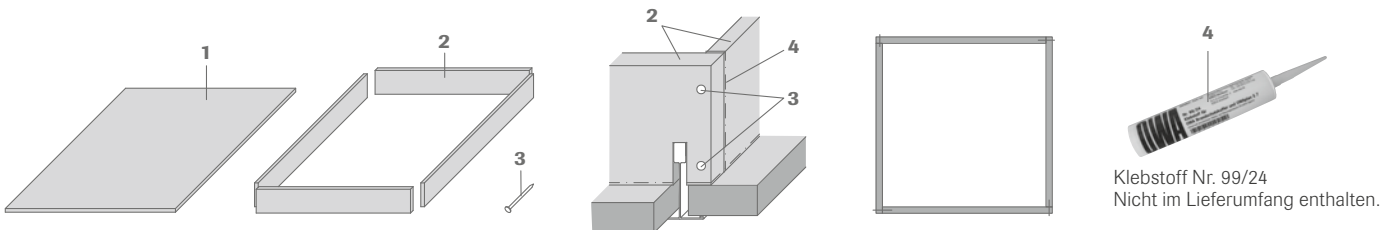

### Schnitt:

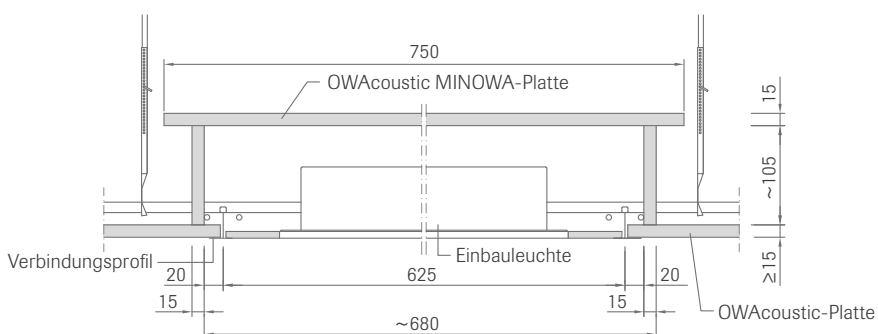

Länge	Breite	VPE
600	600	4
625	625	4
1200	300	4
1250	312,5	4

## OWAcoustic Brandschutzkoffer bis EI 30 (a ↔ b) in Verbindung mit dem Bauteil OWAcoustic Platten ≥ 40 mm nominal:

OWAcoustic Brandschutzkoffer bestehen aus:

- 1 Abdeckung
- 2 Seitenstreifen (4 Stück)
- 3 Drahtstift senkkopf 3,1 x 80 mm (8 Stück) Nr. 5365
- 4 Klebstoff Nr. 99/24

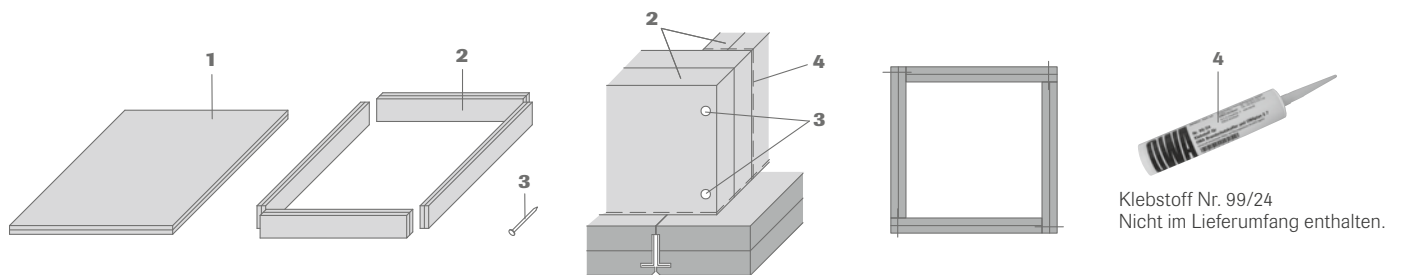

### Längsschnitt:

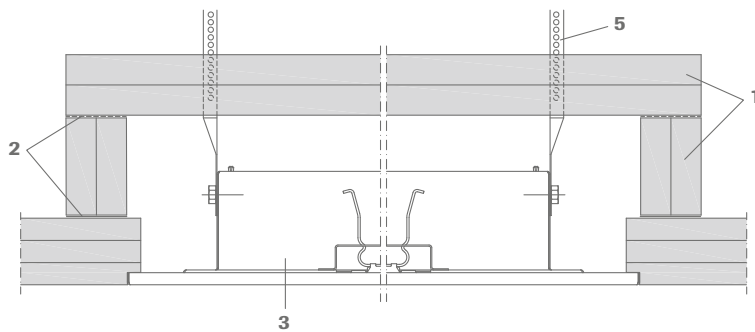



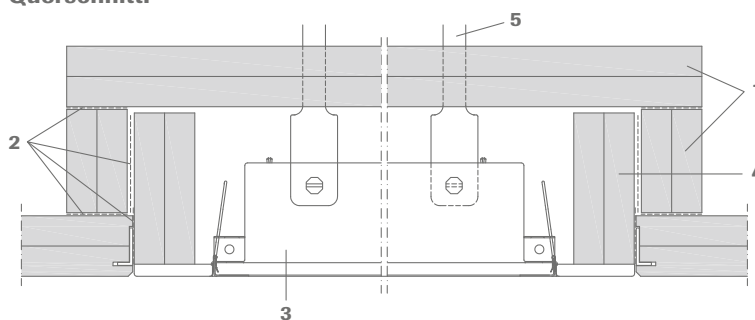



### Querschnitt:













Länge	Breite	VPE
600	600	1
625	625	1
1200	300	1
1250	312,5	1

Weitere Informationen siehe [Druckschrift 9501](#).

		Deckenraster (L x B) in mm						
		600 x 600	625 x 625	1200 x 300	1200 x 600	1200 x 1200	1250 x 312,5	
<b>Sichtbare Systeme</b>		<b>Einbauleuchten</b>						
S 3   sichtbar, herausnehmbar		Lifetime plus LED		✓				
		Standard LED		✓				
		Lifetime LED	✓	✓	✓			✓
		Luminosonic		✓				
S 3 cliq   sichtbar, herausnehmbar		Lifetime plus LED		✓				
		Standard LED		✓				
		Lifetime LED	✓	✓	✓			✓
		Luminosonic		✓				
S 3e   sichtbar, herausnehmbar, mit erhöhtem Korrosionsschutz		Lifetime plus LED (IP 54)		✓				
S 3a   sichtbar, herausnehmbar		Lifetime plus LED		✓				
		Standard LED		✓				
		Lifetime LED	✓	✓	✓			✓
		Luminosonic		✓				
S 3a cliq   sichtbar, herausnehmbar		Lifetime plus LED		✓				
		Standard LED		✓				
		Lifetime LED	✓	✓	✓			✓
		Luminosonic		✓				
S 15 cliq   sichtbar, herausnehmbar		Lifetime plus LED		✓				
		Standard LED		✓				
		Lifetime LED	✓	✓	✓			✓
S 15a cliq   sichtbar, herausnehmbar		Lifetime plus LED		✓				
		Standard LED		✓				
		Lifetime LED	✓	✓	✓			✓
S 15b OWAline   sichtbar, herausnehmbar		Lifetime plus LED		✓				
		Standard LED		✓*				
		Lifetime LED	✓	✓				
		OWAlight 1	✓					
		OWAlight 2	✓					
		OWAlight 3	✓					
		OWAlight 3a				✓	✓	
Trapeze LED A				✓				

		Deckenraster (L x B) in mm					
		600 x 600	625 x 625	1200 x 300	1200 x 600	1200 x 1200	1250 x 312,5
<b>Halbverdeckte Systeme</b>		<b>Einbauleuchten</b>					
S 2p   halbverdeckt, herausnehmbar		Lifetime LED		✓			✓
<b>Bandrastersysteme</b>		<b>Einbauleuchten</b>					
S 18p   Parallelbandraster, herausnehmbar		Lifetime LED		✓			✓
S 18k   Kreuzbandraster, herausnehmbar		Lifetime LED		✓			✓
S 18d   Bandura, herausnehmbar		Lifetime LED		✓			✓
<b>Freigespannte Systeme</b>		<b>Einbauleuchten</b>					
S 6a   verdeckt, freigespannt		Lifetime LED		✓			✓
S 6b   sichtbar, freigespannt		Lifetime LED		✓			✓
S 6c   sichtbar, freigespannt		Lifetime LED		✓			✓

		Deckenraster (L x B) in mm					
		600 x 600	625 x 625	1200 x 300	1200 x 600	1200 x 1200	1250 x 312,5
<b>OWAtecta Metalldecken</b>		<b>Einbauleuchten</b>					
S 22   Klemm-/Klappsysteem   Kante 01 und Kante 01s		Lifetime plus LED		✓			
		Lifetime LED	✓	✓			
S 22   Klemm-/Klappsysteem   Kante 02 und Kante 02s		Lifetime plus LED		✓			
S 32   Klemm-/Klappsysteem   Kante 01 und Kante 01s		Lifetime plus LED		✓			
		Lifetime LED	✓	✓			
S 32   Klemm-/Klappsysteem   Kante 02 und Kante 02s		Lifetime plus LED		✓			
S 32 L   Klemm-/Lager-Langfeldplatten   Kante 10 / 02s		auf Anfrage					
S 33   Einlegesystem für 24 mm T-Profil   Kante 03		Lifetime plus LED		✓			
		Standard LED	✓				
		Lifetime LED	✓	✓			
		Luminosonic		✓			
S 33e   Einlegesystem mit erhöhtem Korrosionsschutz für 24 mm T-Profil   Kante 03		Lifetime plus LED (IP 54)		✓			
S 36   Flur-Konstruktionen Success   Kante 10 / 02s Progress   Kante 10 / 11s Aufgelegt   Kante 10 / 03		auf Anfrage					
S 39   Einhängesystem mit Z-Profil   Kante 10 / 11		auf Anfrage					
S 45   Einlegesystem für 15 mm T-Profil   Kante 03		Lifetime plus LED		✓			
		Standard LED		✓			
		Lifetime LED	✓	✓			
S 48   Bandrastersystem (C-Zargen)   Kante 10 / 13		Lifetime LED			✓		✓

**Nicht systemgebunden**

		<b>Einbauleuchten</b>	
Corpus		Corpus Q1	nicht relevant
		Corpus Q2	nicht relevant











Zertifizierte Managementsysteme

### Gewährleistung und Haftung

Alle systemrelevanten Angaben entsprechen dem Stand der Technik. Sie setzen die ausschließliche Verwendung von OWA-Produkten und Systemteilen voraus, deren aufeinander abgestimmtes Zusammenwirken durch interne und externe Prüfungen bestätigt ist. Bei Kombinationen mit fremden Produkten oder Systemteilen ist deshalb jegliche Gewährleistung oder Haftung ausgeschlossen. Technische Änderungen, die der Produkt- oder Systempflege dienen, bleiben vorbehalten. **Es gelten unsere allgemeinen Verkaufs-, Lieferungs- und Zahlungsbedingungen.** Irrtümer vorbehalten!



Die in dieser Broschüre enthaltenen Informationen entsprechen dem zum Zeitpunkt der Veröffentlichung aktuellen Stand. Druckfehler und Irrtümer vorbehalten. Für den konkreten Beratungsfall wenden Sie sich bitte an unser Kompetenzteam OWAconsult. Unsere Berater stehen Ihnen gerne für Ihre Fragen unter folgenden Kontaktdaten zur Verfügung: tel: +49 9373 201-222 oder e-Mail: [info@owaconsult.de](mailto:info@owaconsult.de)

**Odenwald Faserplattenwerk GmbH**  
Dr.-F.-A.-Freundt-Straße 3 | 63916 Amorbach  
tel +49 9373 201-0 | [info@owa.de](mailto:info@owa.de)  
[www.owa.de](http://www.owa.de)