



OWAcliq – sichtbar, herausnehmbar

OWAlifetime collection

OWA

System S 3 cliq / S 3a cliq | sichtbar, herausnehmbar

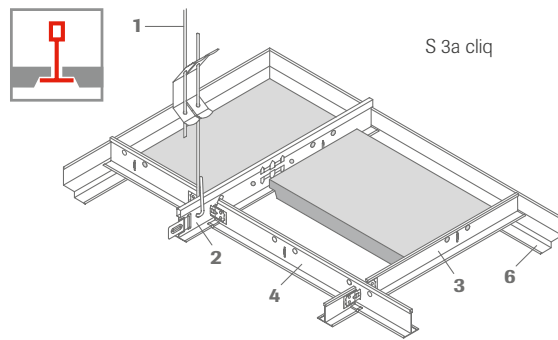
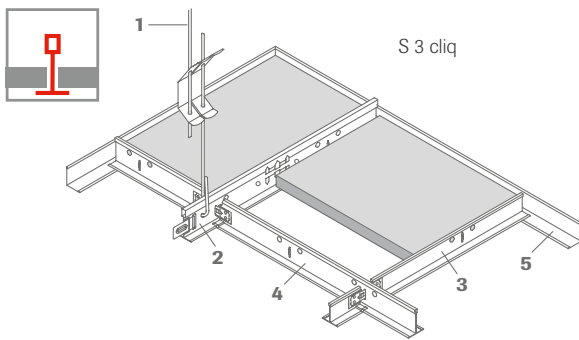

Profilabmessung:

Tragprofil
cliq-24-MR

Verbindungsprofil
lang, cliq-24-CT

Verbindungsprofil
kurz cliq-24-CT

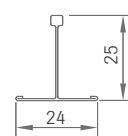
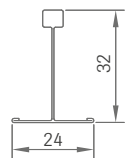
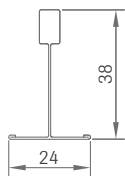

- 1 Abhänger
- 2 Tragprofil cliq-24-MR, alle 100 mm bzw. 156,25 mm geschlitzt
- 3 Verbindungsprofil cliq-24-CT, Länge: 600 mm bzw. 625 mm
- 4 Verbindungsprofil cliq-24-CT, Länge: 1200 mm bzw. 1250 mm
- 5 Wandprofil Nr. 50G
- 6 Stufenwandprofil Nr. 50/15G
- 7 Contura-Füllstück Nr. 42/24
- 8 Achsabstand

Querschnitt von System S 3 cliq:

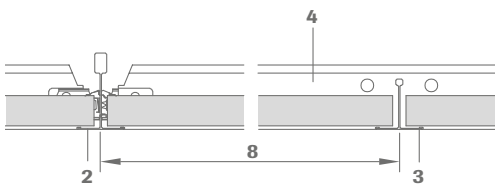

Querschnitt von System S 3a cliq:

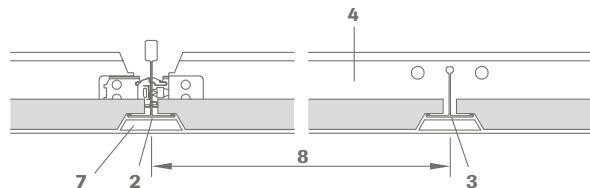

Längsschnitt von System S 3 cliq:

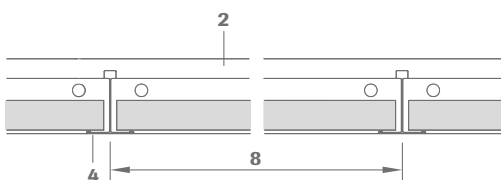

Längsschnitt von System S 3a cliq:

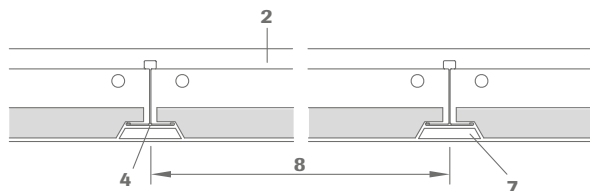

Technische Daten | Mineralplatten

Maße

Abmessungen: 600 x 600 mm, 625 x 625 mm, 1200 x 600 mm, 1250 x 625 mm
Breiten: 300 mm, 312,5 mm, 400 mm | Längen: 1200 mm, 1250 mm
Mindestabnahme und Preiszuschläge siehe OWAlifetime collection Preisliste.

Kanten

S 3 cliq



S 3a cliq



Plattendicke

ca. 15 mm und 20 mm (OWAcoustic® premium)
auch geeignet für OWAcoustic® smart

Brandverhalten

A2-s1,d0 nach DIN EN 13501-1

Feuerwiderstand

siehe Druckschrift Nr. 9500

Metallsystem

sämtliche Metallteile verzinkt bzw. weiß beschichtet. Weitere Details und Farben siehe OWAlifetime collection Preisliste

Mindestabhängehöhe

75 - 100 mm (abhängig von der vorhandenen Rohdecke) für die bequeme Demontage der Platten 120 mm.

Wandanschluss:

System S 3 cliq

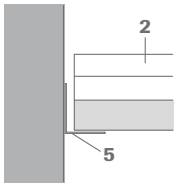

System S 3a cliq

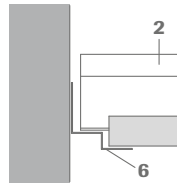

Weitere Angaben zur Montage siehe OWA-Verlegeanleitung Nr. 9801.

Verlegebeispiele:

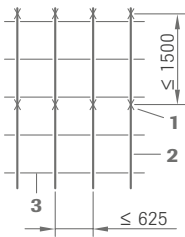

Raster 625 x 625 mm

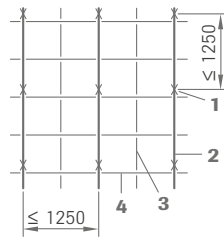

Raster 625 x 625 mm

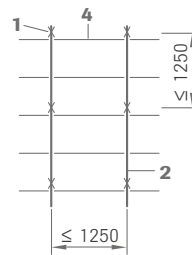

Raster 1250 x 625 mm

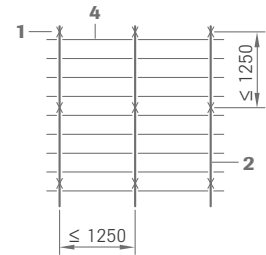

Raster 1250 x 312,5 mm

Einbauleuchten:

OWA liefert passende Einbauleuchten für dieses System.

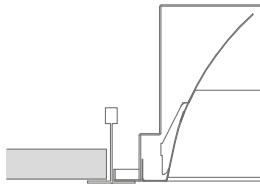

Details über Einbau sowie Feuerschutz von Leuchten siehe Druckschrift Nr. 9630 und OWA-Verlegeanleitung Nr. 9801.



Vorteile im Überblick:

- unkomplizierte Montage der Haupt- und Querschiene
- einfach einklicken
- hörbares Klicken bestätigt Einrasten
- geprüfter Brandschutz
- Traglast nach europäischen und amerikanischen Normen getestet
- bewährte OWA-Qualität
- weltweit erhältlich über den globalen OWA-Vertrieb
- mit OWAacoustic® Platten als Komplettsystem brandschutzgeprüft
- erfüllt LEED®-Standard bzgl. Recyclbarkeit
- erfüllt Kriterien zur Erdbebensicherheit gemäß ASTM E580 (siehe separate Druckschrift S 3 cliq erdbebensicher)
- auch für andere Plattenfabrikate geeignet



Materialbedarf pro m² (Richtwert):
Plattenmaße in mm

Nr.	Bezeichnung	600 x 600	625 x 625	1200 x 600	1250 x 625	1200 x 300	1250 x 312,5
12/.../...	Abhänger	0,7 Stück	0,7 Stück	0,7 Stück	0,7 Stück	0,7 Stück	0,7 Stück
cliq-24-MR	Tragprofil	0,83 m	0,8 m	0,83 m	0,8 m	0,83 m	0,8 m
cliq-24-CT	Verbindungsprofil kurz	0,83 m	0,8 m	-	-	-	-
cliq-24-CT	Verbindungsprofil lang	1,66 m	1,6 m	1,66 m	1,6 m	3,33 m	3,2 m
50G	Wandprofil (S 3 cliq)	abhängig von Raumgröße und -form					
50/15G	Stufenwandprofil (S 3a cliq)	abhängig von Raumgröße und -form					

Gewichte pro m ² :	600 x 600	625 x 625	1200 x 600	1250 x 625	1200 x 300	1250 x 312,5
Konstruktion ca.	1,13 kg/m ²	1,09 kg/m ²	0,90 kg/m ²	0,87 kg/m ²	1,47 kg/m ²	1,42 kg/m ²
Platte 15 mm, ca.	4,5 kg/m ²	4,5 kg/m ²	4,5 kg/m ²	4,5 kg/m ²	4,5 kg/m ²	4,5 kg/m ²

Systembeschreibung:
OWAconstruct® System S 3 cliq und S 3a cliq

Qualitätsanforderungen:

OWAcoustic Mineralplatten fest gebunden mit beidseitigem Grundanstrich. Die Platte ist frei von Asbest. Dem Herstellungsprozess der Mineralplatten wird kein Formaldehyd zugesetzt. Die zur Herstellung der Platte verwendete Mineralwolle ist biolöslich. Die Kriterien der Nichteinstufung als krebserzeugender Stoff gemäß der Chemikalienverbotsverordnung (§ 1 Anhang, Abschnitt 23 biopersistente Fasern) werden eingehalten und durch das "RAL-Gütesiegel Mineralwolle" gewährleistet. Verwendbarkeitsnachweis gemäß EU-Bau PVO: CE Kennzeichen und Leistungserklärung (DoP).

Mineralplatten nach DIN EN 13964 und DIN 18177:
Luftdurchlässigkeitsklasse PM 1
Formaldehydklasse FH 1
Abgabe VOC TVOC 1

Konstruktionsbeschreibung entsprechend dem OWA-Systemblatt S 3 cliq/S 3a cliq und OWA-Verlegeanleitung Nr. 9801. Alle Komponenten sind CE gekennzeichnet.

Konstruktionsteile:

OWAconstruct Abhänger Nr. 12/.../2
Tragprofil cliq-24-MR
Verbindungsprofil kurz cliq-24-CT
Verbindungsprofil lang cliq-24-CT
Verbindungsprofil cliq-24-CT-300
Verbindungsprofil cliq-24-CT-312,5
Verbindungsprofil cliq-24-CT-400
OWAconstruct Wandprofil Nr. 50G
OWAconstruct Stufenwandprofil Nr. 50/15G
Contura-Füllstück Nr. 42/24

Die kompletten Ausschreibungstexte finden Sie unter: www.owa.de

Gewährleistung und Haftung

Alle systemrelevanten Angaben entsprechen dem Stand der Technik. Sie setzen die ausschließliche Verwendung von OWA-Produkten und Systemteilen voraus, deren aufeinander abgestimmtes Zusammenwirken durch interne und externe Prüfungen bestätigt ist. Bei Kombinationen mit fremden Produkten oder Systemteilen ist deshalb jegliche Gewährleistung oder Haftung ausgeschlossen. Technische Änderungen, die der Produkt- oder Systempflege dienen, bleiben vorbehalten. **Es gelten unsere allgemeinen Verkaufs-, Lieferungs- und Zahlungsbedingungen.** Irrtümer vorbehalten!

Nachhaltiger Baustoff: OWAconstruct® Schienen punkten nach LEED®

Unser Schienensystem OWAconstruct® stammt aus eigener Entwicklung und Produktion. Die Schienenelemente sind besonders umweltfreundlich, weil sie sich vollständig wiederverwerten lassen. Zudem erfüllen Sie die Vorgaben von LEED®.

OWAconstruct® wird nach europäischem Standard EN13964 hergestellt und kann zu 100 % an den Stoffstrom zurückgegeben werden. Damit gelten die Schienenelemente als zu 100 % recyclingfähig.

In nach LEED® zertifizierten Gebäuden muss der Recyclinganteil in den Baustoffen mindestens 20 % betragen (post-industrial + post-consumer*). Ab diesem Wert erreicht man die maximale Punktzahl, die nach LEED®-Kriterien vergeben wird.

Größtmögliche Schonung der Ressourcen bei bewährter OWA-Qualität: Um beides zu gewährleisten, haben wir den Post-consumer-Recyclinganteil in unseren Schienen auf 23 % erhöht.

Zusätzlich zum Post-industrial-Recyclinganteil erhöht sich der nach LEED® anrechenbare Wert damit auf 27 %. Und das bei einer Qualität, die der Qualität von OWA-Schienen aus 100 % Neumaterial entspricht.

Dies gewährleisten wir durch regelmäßige interne und externe Kontrollen.

* Post-industrial ist der industrielle Abfall aus der Produktion. Post-consumer stellt das Ende der Nutzung dar – Verbraucher können das Produkt nicht länger zu dem vorgesehenen Zweck nutzen.



Odenwald Faserplattenwerk GmbH
Dr.-F.-A.-Freundt-Straße 3 | 63916 Amorbach
tel +49 93 73.2 01-0 | info@owa.de
www.owa.de

Druckschrift
S 3 cliq/S 3a cliq
041800