



# Deckensysteme mit Ausstrahlung

Datenblätter Einbauleuchten

## Inhaltsverzeichnis

### Einbauleuchten der OWAlifetime collection

Lifetime plus LED .....	4
Standard LED .....	8
Lifetime LED .....	10

### Einbauleuchten der OWAconsult collection

Corpus Q1 und Q2 .....	16
OWAlight 1 und 2 .....	24
OWAlight 3 und 3a .....	26
Trapeze LED .....	28
Trapeze LED A .....	30
Flexo LED 1 .....	34
Flexo LED 1 A .....	36
Luminosonic .....	38
OWAstripe LED .....	40
Cloud   Square LED .....	42
OWAlumino .....	44

### Integration von Einbauleuchten

Technische Grundlagen .....	46
Montagebeispiele .....	46
Brandschutz .....	47

### Systemkompatibilität der Einbauleuchten

Sichtbare Systeme .....	48
Verdeckte Systeme .....	49
Bandrastersysteme .....	49
Freigespannte Systeme .....	49
OWAtecta Metalldecken .....	50
Nicht systemgebundene Leuchten .....	50

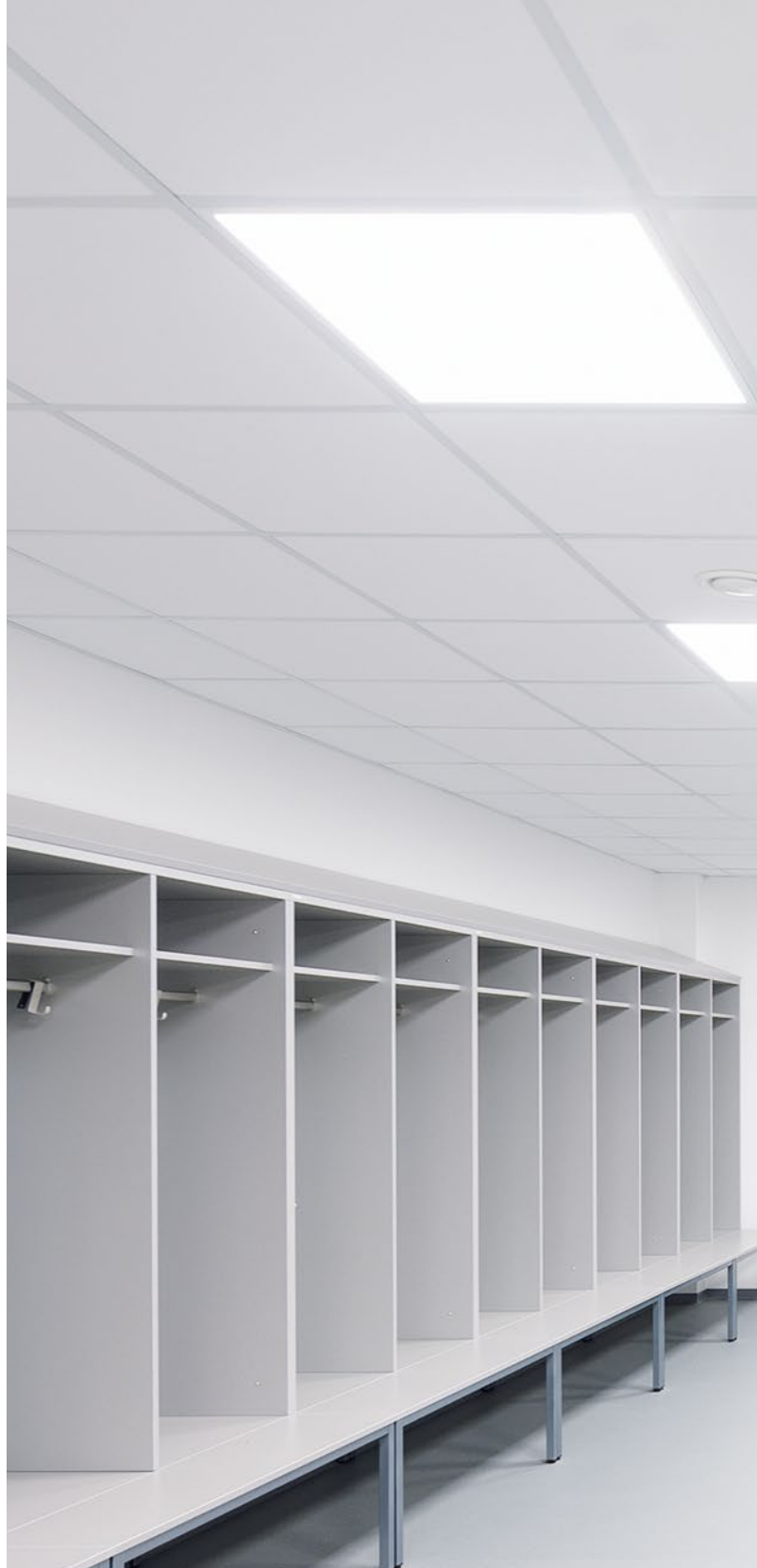



# Mehr Lichtqualität, weniger Verbrauch

## OWAlifetime collection

Das Lifecycle-Gebäudemanagement fordert höchste Effizienz aller Gebäudefunktionen. Ein Gebäudeleben lang. Der Raumdecke wachsen dabei neue Aufgaben zu. Mit modernen LED-Leuchten ausgestattete Decken verbessern die Energiebilanz des Gebäudes und leuchten selbst große Räume wirksam aus. Die einzelnen Einbauleuchten lassen sich frei miteinander kombinieren, um abwechslungsreiche Flächenbilder zu erzeugen.

**Lifetime plus LED (satinert)**

<b>Leuchtenkörper</b>	LED-Universalleuchte (mit separatem Befestigungssatz), Gehäuse weiß pulverbeschichtet, Lichtleitung über satinierete Kunstglasscheibe, Rahmen durch Riegelverschluss beidseitig abklappbar
<b>Einsatzbereiche</b>	Schulen, öffentliche Gebäude mit Wert auf Energieeffizienz, Reinräume (IP 54)
<b>Kombinierbare Systeme</b>	S 1, S 3, S 3 cliq, S 3a, S 3a cliq, S 15 cliq, S 15a cliq, S 15b*, S 19, S 22, S 32, S 33, S 45

\* ohne Befestigungssatz, Leuchte nicht deckenbündig

**Technische Daten**

Bezeichnung	Lifetime plus LED	Lifetime plus LED
OWA-Nr.	Lifetime plus LED	Lifetime plus LED
Teile-Nr.	00079405	00079550
Eingangsspannung	220 - 240 V, 50 - 60 Hz	220 - 240 V, 50 - 60 Hz
Leistungsaufnahme	31 W	31 W
Abmessung ca. (L x B x H)	622 x 622 x 75 mm (105 mm inkl. Befestigungssatz)	622 x 622 x 75 mm (105 mm inkl. Befestigungssatz)
Rasterabmessung (L x B)	625 x 625 mm	625 x 625 mm
Lichtstrom	3.700 lm bei 280 mA	3.700 lm bei 280 mA
Lichtfarbe	4.000 K	4.000 K
Gewicht	7,0 kg/Stück	7,0 kg/Stück
Umgebungstemperatur	-20 °C bis +55 °C	-20 °C bis +55 °C
Farbwiedergabe (CRI)	> 80	> 80
Schutzart	IP 40	IP 54
Schutzklasse	SK I	SK I
Netzteil integriert	Gesamthöhe inkl. Betriebsgerät: 75 mm	Gesamthöhe inkl. Betriebsgerät: 75 mm
Reinraumeignung (ISO 14644-1)	-	ISO 4
Lebensdauer	50.000 Stunden / L70	50.000 Stunden / L70
Gewährleistung	2 Jahre	2 Jahre
Dimmung	DALI dimmbar	DALI dimmbar

**Befestigungssatz**

Befestigungssatz für	OWA-Nr.	Teile-Nr.
S 1, S 15b (deckenbündig), S 19, S 22	8067/13	00079869
S 32	8067/14	00079870

**Zeichnung**

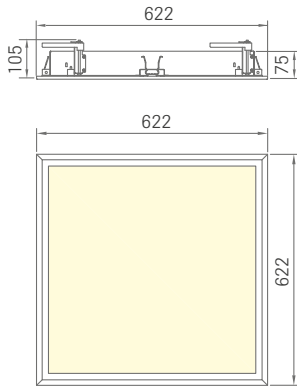

**Lichtberechnung und Lichtkurve**

Blendbewertung nach UGR											
p Decke		70	70	50	50	30	p Wände		50	30	30
p Boden		20	20	20	20	20	p Boden		20	20	20
Raumgröße		Blickrichtung quer zur Lampenachse					Blickrichtung längs zur Lampenachse				
X	Y										
2H	2H	17,0	18,3	17,3	18,6	18,8	17,0	18,3	17,3	18,6	18,8
	3H	18,9	20,1	19,2	20,3	20,6	18,9	20,1	19,2	20,3	20,6
	4H	19,6	20,7	19,9	21,0	21,3	19,6	20,7	19,9	21,0	21,3
	6H	20,2	21,2	20,5	21,5	21,9	20,2	21,2	20,5	21,5	21,9
	8H	20,4	21,4	20,8	21,7	22,0	20,4	21,4	20,8	21,7	22,0
4H	12H	20,5	21,5	20,9	21,8	22,2	20,5	21,5	20,9	21,8	22,2
	2H	17,6	18,7	17,9	19,0	19,3	17,6	18,7	17,9	19,0	19,3
	3H	19,7	20,7	20,1	21,0	21,3	19,7	20,7	20,1	21,0	21,3
	4H	20,6	21,4	21,0	21,8	22,2	20,6	21,4	21,0	21,8	22,2
	6H	21,3	22,1	21,7	22,4	22,8	21,3	22,1	21,7	22,4	22,8
8H	8H	21,6	22,3	22,0	22,7	23,1	21,6	22,3	22,0	22,7	23,1
	12H	21,8	22,4	22,2	22,8	23,3	21,8	22,4	22,2	22,8	23,3
	4H	20,9	21,6	21,3	22,0	22,4	20,9	21,6	21,3	22,0	22,4
	6H	21,8	22,4	22,3	22,8	23,3	21,8	22,4	22,3	22,8	23,3
	8H	22,2	22,7	22,7	23,1	23,6	22,2	22,7	22,7	23,1	23,6
12H	12H	22,5	22,9	23,0	23,4	23,9	22,5	22,9	23,0	23,4	23,9
	4H	21,0	21,6	21,4	22,0	22,4	21,0	21,6	21,4	22,0	22,4
	6H	21,9	22,4	22,4	22,9	23,3	21,9	22,4	22,4	22,9	23,3
8H	22,3	22,8	22,8	23,2	23,7	22,3	22,8	22,8	23,2	23,7	
Variation der Beobachtungsposition für Leuchtenabstände S											
S = 1,0H		+0,1 / -0,1					+0,1 / -0,1				
S = 1,5H		+0,2 / -0,3					+0,2 / -0,3				
S = 2,0H		+0,3 / -0,6					+0,3 / -0,6				
Standardtabelle		BK07					BK07				
Korrektursummand		0,8					0,8				
Korrigierte Blendindizes bezogen auf 3747 lm Gesamtlichtstrom											

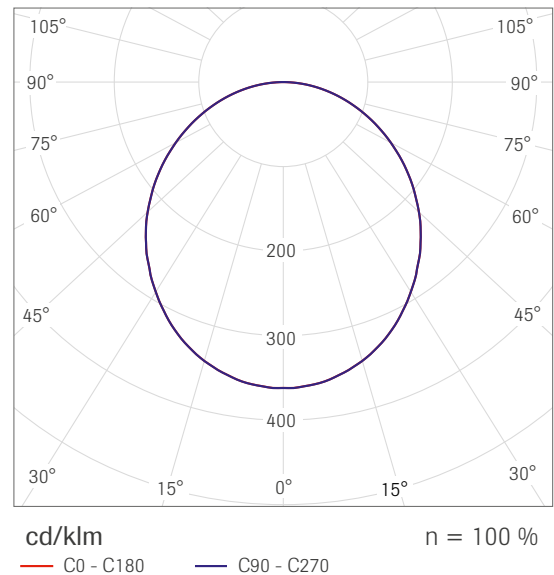

**Detailbilder**

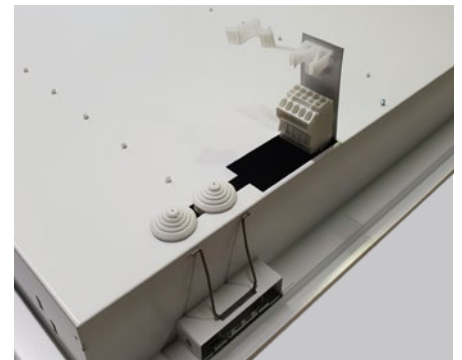
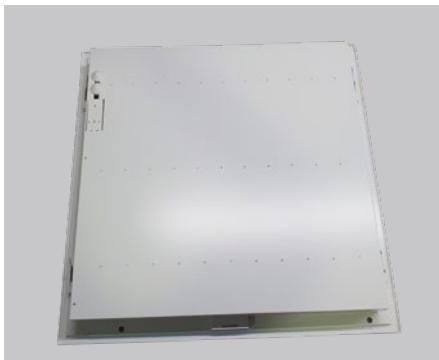

**Lifetime plus LED (mikroprismatisch)**

<b>Leuchtenkörper</b>	LED-Universalleuchte (mit separatem Befestigungssatz), Gehäuse weiß pulverbeschichtet, Lichtleitung über mikroprismatische Kunstglasscheibe, Rahmen durch Riegelverschluss beidseitig abklappbar
<b>Einsatzbereiche</b>	Büroräume, Schulen, öffentliche Gebäude mit Wert auf Energieeffizienz, Reinräume (IP 54)
<b>Kombinierbare Systeme</b>	S 1, S 3, S 3 cliq, S 3a, S 3a cliq, S 15 cliq, S 15a cliq, S 15b*, S 19, S 22, S 32, S 33, S 45

\* ohne Befestigungssatz, Leuchte nicht deckenbündig

**Technische Daten**

Bezeichnung	Lifetime plus LED	Lifetime plus LED
OWA-Nr.	Lifetime plus LED	Lifetime plus LED
Teile-Nr.	00079546	00079548
Eingangsspannung	220 - 240 V, 50 - 60 Hz	220 - 240 V, 50 - 60 Hz
Leistungsaufnahme	31 W	31 W
Abmessung ca. (L x B x H)	622 x 622 x 75 mm (105 mm inkl. Befestigungssatz)	622 x 622 x 75 mm (105 mm inkl. Befestigungssatz)
Rasterabmessung (L x B)	625 x 625 mm	625 x 625 mm
Lichtstrom	3.600 lm bei 280 mA	3.600 lm bei 280 mA
Lichtfarbe	4.000 K	4.000 K
Gewicht	7,0 kg/Stück	7,0 kg/Stück
Umgebungstemperatur	-20 °C bis +55 °C	-20 °C bis +55 °C
Farbwiedergabe (CRI)	> 80	> 80
Schutzart	IP 40	IP 54
Schutzklasse	SK I	SK I
Netzteil integriert	Gesamthöhe inkl. Betriebsgerät: 75 mm	Gesamthöhe inkl. Betriebsgerät: 75 mm
Reinraumeignung (ISO 14644-1)	-	ISO 4
Lebensdauer	50.000 Stunden / L70	50.000 Stunden / L70
Gewährleistung	2 Jahre	2 Jahre
Dimmung	DALI dimmbar	DALI dimmbar

**Befestigungssatz**

Befestigungssatz für	OWA-Nr.	Teile-Nr.
S 1, S 15b (deckenbündig), S 19, S 22	8067/13	00079869
S 32	8067/14	00079870

**Zeichnung**

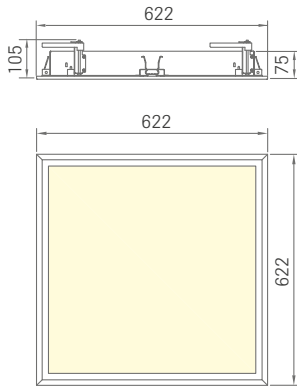

**Lichtberechnung und Lichtkurve**

Blendbewertung nach UGR												
Raumgröße		Blickrichtung quer zur Lampenachse					Blickrichtung längs zur Lampenachse					
X	Y											
2H	2H	13,9	15,0	14,2	15,2	15,5	13,9	15,0	14,1	15,2	15,4	
	3H	15,0	16,0	15,3	16,2	16,5	15,2	16,2	15,5	16,4	16,7	
	4H	15,5	16,5	15,8	16,7	17,0	15,8	16,7	16,1	17,0	17,3	
	6H	15,9	16,8	16,3	17,1	17,4	16,3	17,2	16,7	17,5	17,8	
	8H	16,1	16,9	16,4	17,2	17,5	16,6	17,4	16,9	17,7	18,1	
4H	12H	16,2	17,0	16,5	17,3	17,6	16,8	17,6	17,1	17,9	18,2	
	2H	14,3	15,2	14,6	15,5	15,8	14,3	15,2	14,6	15,5	15,8	
	3H	15,7	16,5	16,1	16,8	17,2	15,8	16,6	16,1	16,9	17,2	
	4H	16,4	17,1	16,8	17,5	17,8	16,5	17,2	16,9	17,6	17,9	
	6H	17,0	17,7	17,5	18,0	18,4	17,2	17,8	17,6	18,2	18,6	
8H	8H	17,2	17,8	17,7	18,2	18,6	17,5	18,1	18,0	18,5	18,9	
	12H	17,4	17,9	17,9	18,3	18,8	17,8	18,3	18,2	18,7	19,2	
	4H	16,7	17,3	17,1	17,7	18,1	16,8	17,3	17,2	17,7	18,1	
	6H	17,5	18,0	18,0	18,4	18,9	17,6	18,1	18,1	18,5	19,0	
	8H	17,9	18,3	18,3	18,7	19,2	18,0	18,4	18,5	18,9	19,4	
12H	12H	18,1	18,5	18,6	19,0	19,5	18,4	18,7	18,9	19,2	19,7	
	4H	16,7	17,2	17,2	17,6	18,1	16,8	17,3	17,3	17,7	18,2	
	6H	17,6	18,0	18,1	18,5	19,0	17,7	18,1	18,2	18,6	19,1	
8H	18,0	18,4	18,5	18,8	19,3	18,1	18,5	18,6	19,0	19,5		
Variation der Beobachtungsposition für Leuchtenabstände S												
S = 1,0H		+0,4 / -0,5					+0,4 / -0,4					
S = 1,5H		+0,7 / -0,9					+0,6 / -0,9					
S = 2,0H		+1,3 / -1,4					+1,4 / -1,2					
Standardtabelle		BK04					BK04					
Korrektursummand		-3,9					-3,9					
Korrigierte Blendindizes bezogen auf 3678 lm Gesamtlichtstrom												

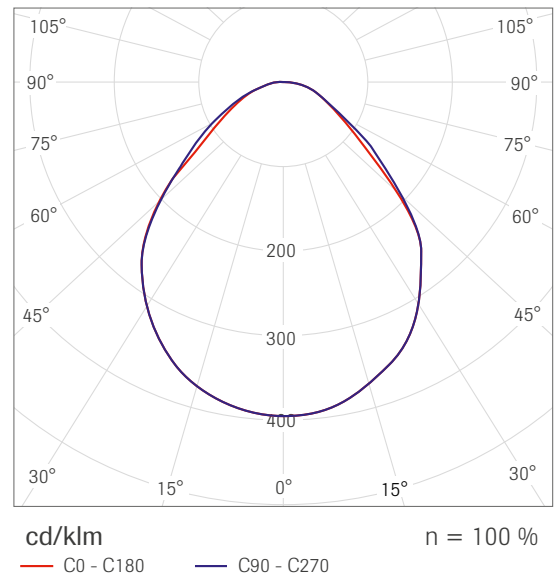

**Detailbilder**

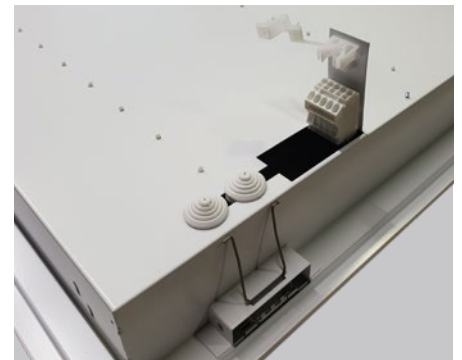
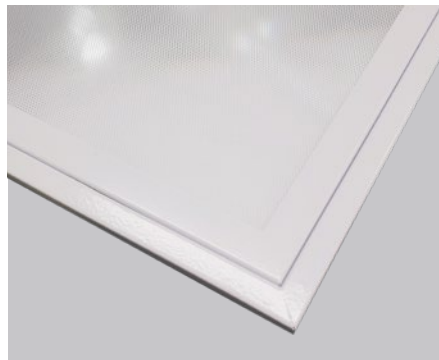
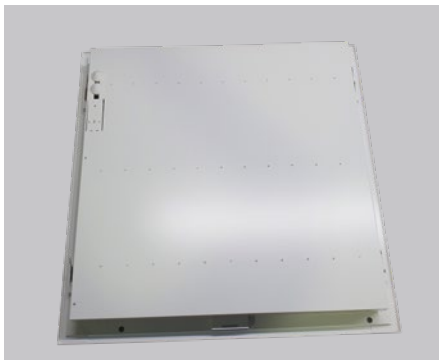

## Standard LED



<b>Leuchtenkörper</b>	LED-Einlegeleuchte, Gehäuse weiß pulverbeschichtet, Lichtleitung über Opal-Kunstglas-scheibe
<b>Einsatzbereiche</b>	Büroräume°, Schulen, öffentliche Gebäude mit Wert auf Energieeffizienz
<b>Kombinierbare Systeme</b>	S 3, S 3 cliq, S 3a, S 3a cliq, S 15 cliq, S 15a cliq, S 15b*, S 33, S 45

\* Leuchte nicht deckenbündig | ° Die Leuchte überschreitet geringfügig den UGR-Wert.

## Technische Daten

Bezeichnung	Standard LED
OWA-Nr.	Standard LED
Teile-Nr.	00074740
Eingangsspannung	220 - 240 V, 50 - 60 Hz
Leistungsaufnahme	41 W
Abmessung ca. (L x B x H)	622 x 622 x 75 mm
Rasterabmessung (L x B)	625 x 625 mm
Lichtstrom	3.700 lm bei 350 mA
Lichtfarbe	4.000 K
Gewicht	ca. 5,5 kg/Stück
Umgebungstemperatur	-20 °C bis +55 °C
Farbwiedergabe (CRI)	> 80
Schutzart	IP 20
Schutzklasse	SK I
Netzteil integriert	Gesamthöhe inkl. Betriebsgerät: 75 mm
Lebensdauer	50.000 Stunden / L70
Gewährleistung	2 Jahre
Dimmung	nicht dimmbar



**Zeichnung**

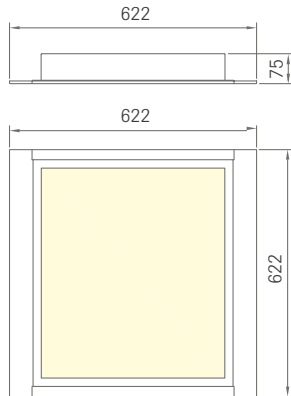

**Lichtberechnung und Lichtkurve**

Blendbewertung nach UGR											
p Decke		70	70	50	50	30	70	70	50	50	30
p Wände		50	30	50	30	30	50	30	50	30	30
p Boden		20	20	20	20	20	20	20	20	20	20
Raumgröße		Blickrichtung quer zur Lampenachse					Blickrichtung längs zur Lampenachse				
X	Y										
2H	2H	18,0	19,3	18,3	19,6	19,8	18,0	19,3	18,3	19,6	19,8
	3H	19,8	21,0	20,2	21,3	21,6	19,8	21,0	20,2	21,3	21,6
	4H	20,5	21,7	20,9	22,0	22,3	20,5	21,7	20,9	22,0	22,3
	6H	21,1	22,1	21,4	22,4	22,8	21,1	22,1	21,4	22,4	22,8
	8H	21,3	22,3	21,6	22,6	22,9	21,3	22,3	21,6	22,6	22,9
4H	12H	21,4	22,4	21,8	22,7	23,0	21,4	22,4	21,8	22,7	23,0
	2H	18,6	19,7	18,9	20,0	20,3	18,6	19,7	18,9	20,0	20,3
	3H	20,6	21,6	21,0	21,9	22,3	20,6	21,6	21,0	21,9	22,3
	4H	21,5	22,4	21,9	22,7	23,1	21,5	22,4	21,9	22,7	23,1
	6H	22,2	22,9	22,6	23,3	23,7	22,2	22,9	22,6	23,3	23,7
8H	8H	22,4	23,1	22,9	23,5	23,9	22,4	23,1	22,9	23,5	23,9
	12H	22,6	23,2	23,1	23,6	24,1	22,6	23,2	23,1	23,6	24,1
	4H	21,8	22,5	22,3	22,9	23,3	21,8	22,5	22,3	22,9	23,3
	6H	22,7	23,2	23,1	23,7	24,1	22,7	23,2	23,1	23,7	24,1
	8H	23,0	23,5	23,5	23,9	24,4	23,0	23,5	23,5	23,9	24,4
12H	12H	23,3	23,7	23,7	24,2	24,7	23,3	23,7	23,7	24,2	24,7
	4H	21,9	22,5	22,3	22,9	23,4	21,9	22,5	22,3	22,9	23,4
	6H	22,8	23,2	23,2	23,7	24,2	22,8	23,2	23,2	23,7	24,2
	8H	23,1	23,5	23,6	24,0	24,5	23,1	23,5	23,6	24,0	24,5
Variation der Beobachtungsposition für Leuchtenabstände S											
S = 1,0H		+0,1 / -0,1					+0,1 / -0,1				
S = 1,5H		+0,2 / -0,3					+0,2 / -0,3				
S = 2,0H		+0,4 / -0,6					+0,4 / -0,6				
Standardtabelle		BK06					BK06				
Korrektursummand		1,2					1,2				

Korrigierte Blendindizes bezogen auf 3725 lm Gesamtlichtstrom

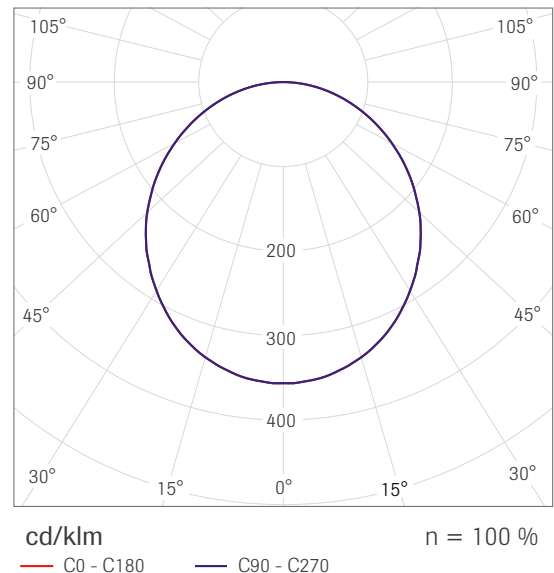

**Detailbilder**



## Lifetime LED



**Leuchtenkörper** LED-Universalleuchte (inkl. Befestigungssatz), Gehäuse weiß pulverbeschichtet, Lichtleitung über Opal-Kunstglasscheibe, Rahmen durch Riegelverschluss beidseitig abklappbar

**Einsatzbereiche** Büroräume°, Schulen, öffentliche Gebäude mit Wert auf Energieeffizienz

**Kombinierbare Systeme** S 1, S 3, S 3 cliq, S 3a, S 3a cliq, S 9a/b, S 15 cliq, S 15a cliq, S 15b\*, S 19, S 22, S 33, S 45

\* ohne Befestigungssatz, Leuchte nicht deckenbündig | ° Die Leuchte überschreitet geringfügig den UGR-Wert.

## Technische Daten

Bezeichnung	Lifetime LED	
	Lifetime LED	Lifetime LED
OWA-Nr.	Lifetime LED	Lifetime LED
Teile-Nr.	00075122	00074741
Eingangsspannung	220 - 240 V, 50 - 60 Hz	220 - 240 V, 50 - 60 Hz
Leistungsaufnahme	41 W	41 W
Abmessung ca. (L x B x H)	597 x 597 x 75 mm (105 mm inkl. Befestigungssatz)	622 x 622 x 75 mm (105 mm inkl. Befestigungssatz)
Rasterabmessung (L x B)	600 x 600 mm	625 x 625 mm
Lichtstrom	3.700 lm bei 350 mA	3.700 lm bei 350 mA
Lichtfarbe	4.000 K	4.000 K
Gewicht	ca. 5,7 kg/Stück	ca. 5,7 kg/Stück
Umgebungstemperatur	-20 °C bis +55 °C	-20 °C bis +55 °C
Farbwiedergabe (CRI)	> 80	> 80
Schutzart	IP 20	IP 20
Schutzklasse	SK I	SK I
Netzteil integriert	Gesamthöhe inkl. Betriebsgerät: 75 mm	Gesamthöhe inkl. Betriebsgerät: 75 mm
Lebensdauer	50.000 Stunden / L70	50.000 Stunden / L70
Gewährleistung	2 Jahre	2 Jahre
Dimmung	DALI dimmbar	DALI dimmbar

**Zeichnung**

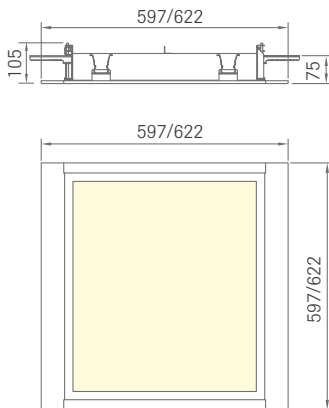

**Lichtberechnung und Lichtkurve**

Blendungsbewertung nach UGR											
p Decke		70	70	50	50	30	p Wände		50	30	30
p Boden		20	20	20	20	20	p Boden		20	20	20
Raumgröße		Blickrichtung quer zur Lampenachse					Blickrichtung längs zur Lampenachse				
X	Y						X	Y			
2H	2H	18,0	19,3	18,3	19,6	19,8	18,0	19,3	18,3	19,6	19,8
	3H	19,8	21,0	20,2	21,3	21,6	19,8	21,0	20,2	21,3	21,6
	4H	20,5	21,7	20,9	22,0	22,3	20,5	21,7	20,9	22,0	22,3
	6H	21,1	22,1	21,4	22,4	22,8	21,1	22,1	21,4	22,4	22,8
	8H	21,3	22,3	21,6	22,6	22,9	21,3	22,3	21,6	22,6	22,9
4H	12H	21,4	22,4	21,8	22,7	23,0	21,4	22,4	21,8	22,7	23,0
	2H	18,6	19,7	18,9	20,0	20,3	18,6	19,7	18,9	20,0	20,3
	3H	20,6	21,6	21,0	21,9	22,3	20,6	21,6	21,0	21,9	22,3
	4H	21,5	22,4	21,9	22,7	23,1	21,5	22,4	21,9	22,7	23,1
	6H	22,2	22,9	22,6	23,3	23,7	22,2	22,9	22,6	23,3	23,7
8H	8H	22,4	23,1	22,9	23,5	23,9	22,4	23,1	22,9	23,5	23,9
	12H	22,6	23,2	23,1	23,6	24,1	22,6	23,2	23,1	23,6	24,1
	4H	21,8	22,5	22,3	22,9	23,3	21,8	22,5	22,3	22,9	23,3
	6H	22,7	23,2	23,1	23,7	24,1	22,7	23,2	23,1	23,7	24,1
	8H	23,0	23,5	23,5	23,9	24,4	23,0	23,5	23,5	23,9	24,4
12H	12H	23,3	23,7	23,7	24,2	24,7	23,3	23,7	23,7	24,2	24,7
	4H	21,9	22,5	22,3	22,9	23,4	21,9	22,5	22,3	22,9	23,4
	6H	22,8	23,2	23,2	23,7	24,2	22,8	23,2	23,2	23,7	24,2
	8H	23,1	23,5	23,6	24,0	24,5	23,1	23,5	23,6	24,0	24,5
Variation der Beobachtungsposition für Leuchtenabstände S											
S = 1,0H		+0,1 / -0,1					+0,1 / -0,1				
S = 1,5H		+0,2 / -0,3					+0,2 / -0,3				
S = 2,0H		+0,4 / -0,6					+0,4 / -0,6				
Standardtabelle		BK06					BK06				
Korrektursummand		1,2					1,2				

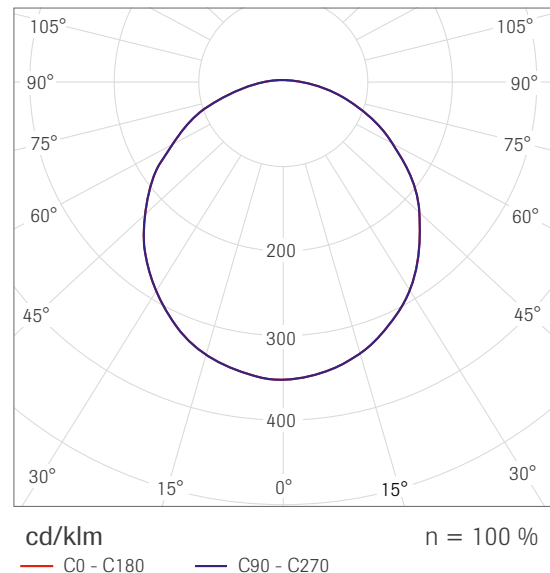

**Detailbilder**



## Lifetime LED



**Leuchtenkörper** LED-Universalleuchte (inkl. Befestigungssatz), Gehäuse weiß pulverbeschichtet, Lichtleitung über Opal-Kunstglasscheibe, Rahmen durch Riegelverschluss beidseitig abklappbar

**Einsatzbereiche** Büroräume°, Schulen, öffentliche Gebäude mit Wert auf Energieeffizienz

**Kombinierbare Systeme** S 1, S 2a, S 2b, S 2p, S 3, S 3 cliq, S 3a, S 3a cliq, S 6a, S 6b, S 6c, S 9a, S 15 cliq, S 15a cliq, S 18d, S 18k, S 18p, S 19, S 22, S 32 L, S 48

° Die Leuchte überschreitet geringfügig den UGR-Wert.

## Technische Daten

Bezeichnung	Lifetime LED	
OWA-Nr.	Lifetime LED	Lifetime LED
Teile-Nr.	00075161	00076277
Eingangsspannung	220 - 240 V, 50 - 60 Hz	220 - 240 V, 50 - 60 Hz
Leistungsaufnahme	35 W	35 W
Abmessung ca. (L x B x H)	1.197 x 297 x 75 mm (105 mm inkl. Befestigungssatz)	1.247 x 309,5 x 75 mm (105 mm inkl. Befestigungssatz)
Rasterabmessung (L x B)	1.200 x 300 mm	1.250 x 312,5 mm
Lichtstrom	3.000 lm bei 350 mA	3.000 lm bei 350 mA
Lichtfarbe	4.000 K	4.000 K
Gewicht	ca. 5,7 kg/Stück	ca. 5,7 kg/Stück
Umgebungstemperatur	-20 °C bis +55 °C	-20 °C bis +55 °C
Farbwiedergabe (CRI)	> 80	> 80
Schutzart	IP 20	IP 20
Schutzklasse	SK I	SK I
Netzteil integriert	Gesamthöhe inkl. Betriebsgerät: 75 mm	Gesamthöhe inkl. Betriebsgerät: 75 mm
Lebensdauer	50.000 Stunden / L70	50.000 Stunden / L70
Gewährleistung	2 Jahre	2 Jahre
Dimmung	DALI dimmbar	DALI dimmbar

## Konstruktive Maßnahmen

### Beim System S 9a bei Einbauleuchten 1.250 x 312,5 mm:

Der Abstand der Abhängprofile Nr. 70 beträgt, wie bei Decken ohne Einbauleuchten, max. 1.250 mm. Lediglich im Bereich der Leuchten ist dieser auf max. 1.350 mm zu vergrößern.

**Zeichnung**

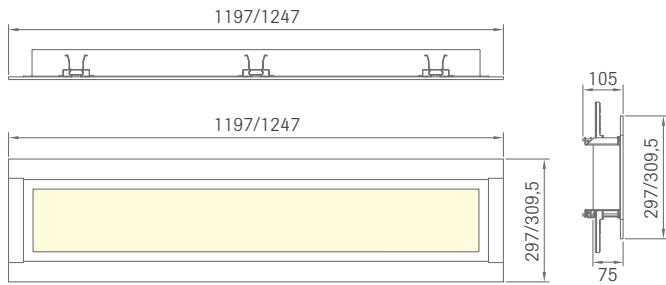

**Lichtberechnung und Lichtkurve**

Blendungsbewertung nach UGR											
p Decke		70	70	50	50	30	p Wände		50	30	30
p Boden		20	20	20	20	20	p Boden		20	20	20
Raumgröße		Blickrichtung quer zur Lampenachse					Blickrichtung längs zur Lampenachse				
X	Y						X	Y			
2H	2H	17,9	19,2	18,2	19,4	19,7	18,3	19,7	18,6	19,9	20,1
	3H	19,6	20,8	20,0	21,1	21,4	20,2	21,4	20,5	21,7	21,9
	4H	20,3	21,4	20,6	21,7	22,0	20,9	22,0	21,2	22,3	22,6
	6H	20,8	21,8	21,1	22,1	22,4	21,3	22,4	21,7	22,7	23,0
	8H	20,9	21,9	21,2	22,2	22,5	21,5	22,5	21,8	22,8	23,1
4H	12H	20,9	21,9	21,3	22,2	22,6	21,5	22,5	21,9	22,8	23,2
	2H	18,5	19,7	18,9	19,9	20,2	18,9	20,0	19,2	20,3	20,6
	3H	20,5	21,4	20,8	21,7	22,1	20,9	21,9	21,3	22,2	22,5
	4H	21,3	22,1	21,6	22,5	22,8	21,7	22,6	22,1	22,9	23,3
	6H	21,9	22,6	22,3	23,0	23,4	22,4	23,1	22,8	23,5	23,9
8H	8H	22,0	22,7	22,5	23,1	23,5	22,6	23,3	23,0	23,7	24,1
	12H	22,2	22,8	22,6	23,2	23,6	22,7	23,3	23,1	23,7	24,2
	4H	21,6	22,3	22,0	22,7	23,1	22,0	22,7	22,5	23,1	23,5
	6H	22,3	22,9	22,8	23,3	23,7	22,8	23,3	23,2	23,8	24,2
	8H	22,6	23,1	23,0	23,5	24,0	23,0	23,5	23,5	24,0	24,5
12H	12H	22,7	23,2	23,2	23,6	24,1	23,2	23,7	23,7	24,1	24,6
	4H	21,6	22,2	22,1	22,6	23,1	22,0	22,7	22,5	23,1	23,5
	6H	22,4	22,9	22,9	23,3	23,8	22,8	23,3	23,3	23,8	24,2
8H	22,7	23,1	23,2	23,6	24,1	23,1	23,5	23,6	24,0	24,5	
Variation der Beobachtungsposition für Leuchtenabstände S											
S = 1,0H		+0,1 / -0,1					+0,1 / -0,1				
S = 1,5H		+0,3 / -0,4					+0,2 / -0,4				
S = 2,0H		+0,4 / -0,8					+0,4 / -0,7				
Standardtabelle		BK06					BK06				
Korrektursummand		1,7					2,1				

Korrigierte Blendindizes bezogen auf 2980 lm Gesamtlichtstrom

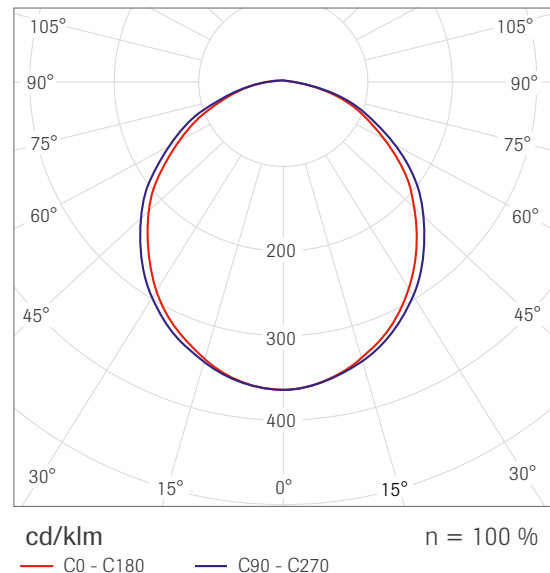

**Detailbilder**







# Effektvolle Kombinationen

## OWAconsult collection

Neue Blickfänger in abgehängten Deckensystemen: LED-Leuchten und Lichtschienen. Diese in unterschiedlichen Größen und Längen erhältlichen Module lassen sich problemlos in vorhandene Unterdeckensysteme oder neue Deckenfelder einlegen bzw. einbauen. Das homogene Gesamterscheinungsbild der Decke bleibt somit gewahrt. Vorteile: funktioneller, zurückhaltender Look bei hoher Lichtleistung und geringem Energieverbrauch.

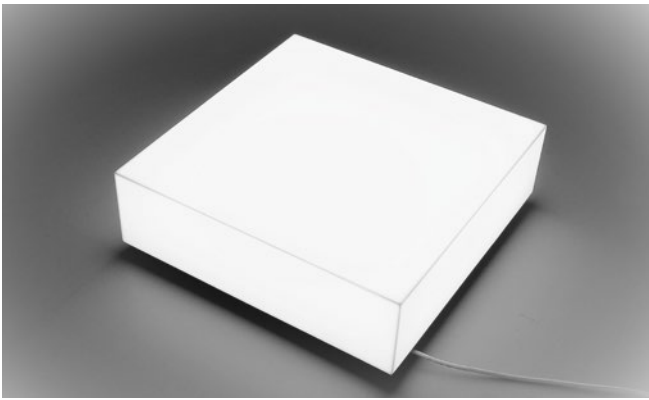
**Corpus Q1 (4.000 K)**

<b>Leuchtenkörper</b>	LED-Leuchte als Pendelleuchte mit Seilab- hängung
<b>Einsatzbereiche</b>	Schulen, öffentliche Gebäude mit Wert auf Energieeffizienz
<b>Kombinierbare Systeme</b>	Corpus, Selecta, FreeStyle

**Technische Daten**

Bezeichnung	Corpus Q1
OWA-Nr.	Corpus Q1
Teile-Nr.	00079698
Eingangsspannung	220 - 240 V, 50 - 60 Hz, DC
Leistungsaufnahme	92 W
Abmessung ca. (L x B x H)	520 x 520 x 150 mm
Lichtstrom	ca. 10.700 lm
Lichtfarbe	4.000 K
Gewicht	ca. 9 kg/Stück
Umgebungstemperatur	-20 °C bis +55 °C
Farbwiedergabe (Ra)	> 80
Schutzart	IP 20
Schutzklasse	SK I
Netzteil integriert	Gesamthöhe inkl. Betriebsgerät: 167 mm
Lebensdauer	50.000 Stunden / L70
Gewährleistung	2 Jahre
Dimmung	DALI dimmbar



**Zeichnung**

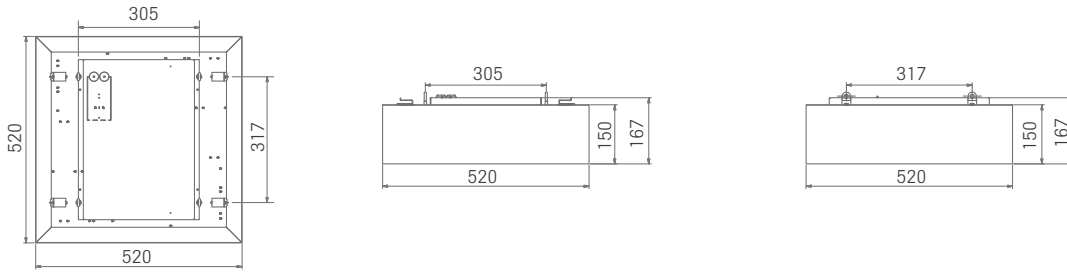

**Lichtberechnung und Lichtkurve**

Blendungsbewertung nach UGR											
p Decke	70	70	50	50	30	70	70	50	50	30	
p Wände	50	30	50	30	30	50	30	50	30	30	
p Boden	20	20	20	20	20	20	20	20	20	20	
Raumgröße		Blickrichtung quer zur Lampenachse					Blickrichtung längs zur Lampenachse				
X	Y										
2H	2H	17,4	18,5	18,0	19,1	19,8	17,4	18,6	18,0	19,2	19,8
	3H	19,4	20,5	20,1	21,1	21,8	19,5	20,5	20,1	21,2	21,9
	4H	20,3	21,3	21,0	22,0	22,7	20,4	21,4	21,0	22,0	22,7
	6H	21,1	22,0	21,8	22,7	23,5	21,2	22,1	21,8	22,8	23,5
	8H	21,5	22,4	22,1	23,0	23,8	21,5	22,4	22,2	23,1	23,9
4H	12H	21,8	22,6	22,4	23,3	24,1	21,8	22,7	22,5	23,4	24,2
	2H	18,0	19,0	18,6	19,6	20,3	18,0	19,0	18,6	19,6	20,4
	3H	20,3	21,1	21,0	21,8	22,6	20,3	21,2	21,0	21,8	22,6
	4H	21,3	22,1	22,0	22,8	23,6	21,4	22,1	22,1	22,8	23,7
	6H	22,3	23,0	23,0	23,7	24,5	22,4	23,0	23,1	23,8	24,6
8H	8H	22,7	23,4	23,5	24,1	25,0	22,8	23,4	23,5	24,2	25,0
	12H	23,1	23,7	23,9	24,4	25,3	23,2	23,8	23,9	24,5	25,4
	4H	21,7	22,4	22,5	23,1	24,0	21,8	22,4	22,5	23,1	24,0
	6H	22,9	23,5	23,7	24,2	25,1	23,0	23,5	23,7	24,3	25,2
	8H	23,5	24,0	24,3	24,7	25,7	23,6	24,0	24,3	24,8	25,7
12H	12H	24,0	24,5	24,8	25,2	26,2	24,1	24,5	24,9	25,3	26,2
	4H	21,8	22,4	22,5	23,1	24,0	21,8	22,4	22,6	23,1	24,0
	6H	23,1	23,5	23,8	24,3	25,2	23,1	23,6	23,9	24,3	25,3
	8H	23,7	24,1	24,5	24,9	25,8	23,8	24,2	24,6	25,0	25,9
	Variation der Beobachtungsposition für Leuchtenabstände S										
S = 1,0H	+0,1 / -0,1					+0,1 / -0,1					
S = 1,5H	+0,2 / -0,2					+0,2 / -0,2					
S = 2,0H	+0,3 / -0,5					+0,3 / -0,5					
Standardtabelle	BK08					BK08					
Korrektursummand	-0,8					-0,7					
Korrigierte Blendindizes bezogen auf 10754 lm Gesamtlichtstrom											

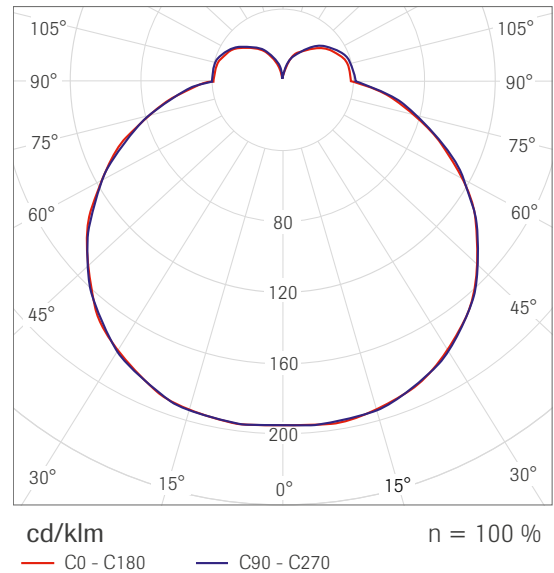

**Detailbilder**

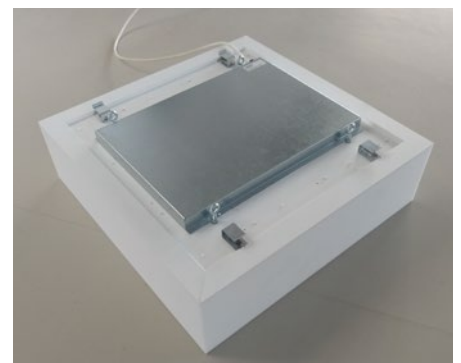
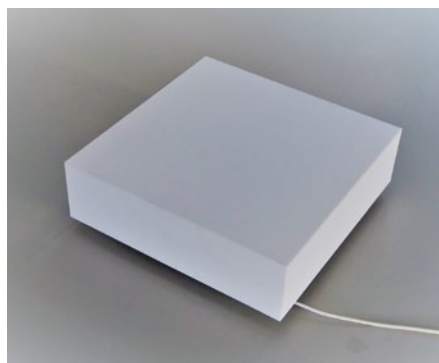

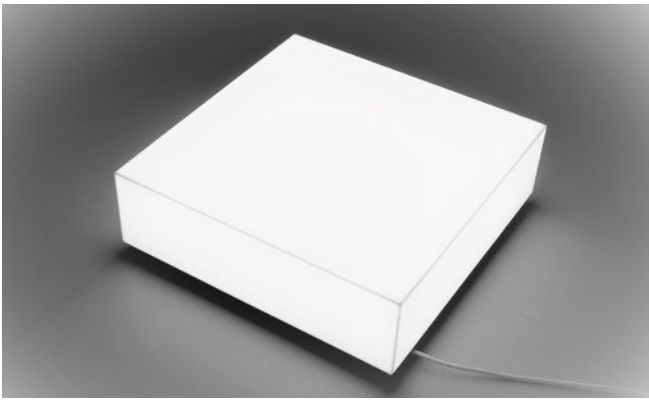
**Corpus Q2 (4.000 K)**

**Leuchtenkörper** LED-Leuchte als Pendelleuchte mit Seilab-  
hängung

**Einsatzbereiche** Schulen, öffentliche Gebäude mit Wert auf  
Energieeffizienz

**Kombinierbare  
Systeme** Corpus, Selecta, FreeStyle

**Technische Daten**

Bezeichnung	Corpus Q2
OWA-Nr.	Corpus Q2
Teile-Nr.	00079699
Eingangsspannung	220 - 240 V, 50 - 60 Hz, DC
Leistungsaufnahme	92 W
Abmessung ca. (L x B x H)	520 x 520 x 300 mm
Lichtstrom	ca. 11.400 lm
Lichtfarbe	4.000 K
Gewicht	ca. 11 kg/Stück
Umgebungstemperatur	-20 °C bis +55 °C
Farbwiedergabe (Ra)	> 80
Schutzart	IP 20
Schutzklasse	SK I
Netzteil integriert	Gesamthöhe inkl. Betriebsgerät: 317 mm
Lebensdauer	50.000 Stunden / L70
Gewährleistung	2 Jahre
Dimmung	DALI dimmbar

**Zeichnung**

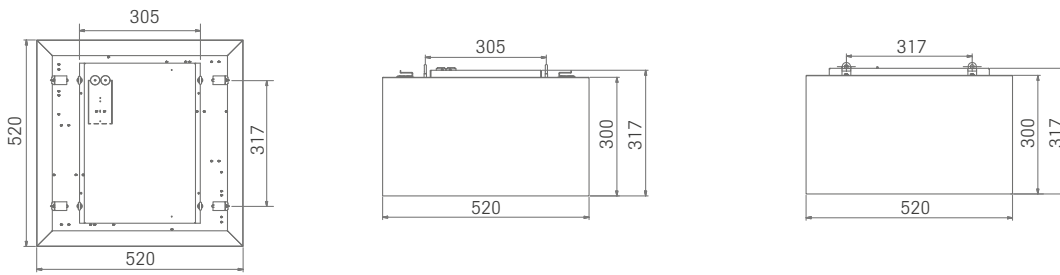

**Lichtberechnung und Lichtkurve**

Blendungsbewertung nach UGR											
p Decke		70	70	50	50	30	70	70	50	50	30
p Wände		50	30	50	30	30	50	30	50	30	30
p Boden		20	20	20	20	20	20	20	20	20	20
Raumgröße		Blickrichtung quer zur Lampenachse					Blickrichtung längs zur Lampenachse				
X	Y										
2H	2H	15,3	16,4	16,0	17,1	18,0	15,3	16,4	16,0	17,1	18,0
	3H	17,5	18,5	18,3	19,3	20,2	17,6	18,6	18,3	19,4	20,3
	4H	18,6	19,5	19,3	20,3	21,2	18,6	19,6	19,4	20,4	21,3
	6H	19,6	20,4	20,3	21,2	22,2	19,6	20,5	20,4	21,3	22,3
	8H	20,0	20,9	20,8	21,6	22,6	20,1	20,9	20,9	21,7	22,7
4H	12H	20,4	21,2	21,2	22,1	23,0	20,5	21,3	21,3	22,1	23,1
	2H	15,9	16,9	16,7	17,6	18,6	16,0	16,9	16,7	17,7	18,6
	3H	18,5	19,3	19,3	20,1	21,1	18,5	19,3	19,3	20,1	21,1
	4H	19,7	20,4	20,5	21,2	22,2	19,7	20,5	20,5	21,3	22,3
	6H	20,8	21,5	21,7	22,3	23,4	20,9	21,5	21,7	22,4	23,4
8H	8H	21,4	22,0	22,2	22,8	23,9	21,4	22,0	22,3	22,9	23,9
	12H	21,9	22,4	22,7	23,3	24,4	22,0	22,5	22,8	23,4	24,4
	4H	20,2	20,8	21,0	21,6	22,7	20,2	20,8	21,0	21,7	22,7
	6H	21,6	22,1	22,4	22,9	24,0	21,6	22,1	22,5	23,0	24,1
	8H	22,2	22,7	23,1	23,6	24,7	22,3	22,8	23,2	23,6	24,7
12H	12H	22,9	23,3	23,8	24,2	25,3	23,0	23,4	23,9	24,3	25,4
	4H	20,2	20,8	21,1	21,6	22,7	20,3	20,8	21,1	21,7	22,8
	6H	21,7	22,2	22,6	23,1	24,2	21,8	22,2	22,7	23,1	24,2
8H	22,5	22,9	23,4	23,8	24,9	22,6	23,0	23,5	23,9	25,0	
Variation der Beobachtungsposition für Leuchtenabstände S											
S = 1,0H		+0,1 / -0,1					+0,1 / -0,1				
S = 1,5H		+0,2 / -0,2					+0,2 / -0,2				
S = 2,0H		+0,3 / -0,4					+0,3 / -0,4				
Standardtabelle		BK10					BK10				
Korrektursummand		-1,3					-1,2				
Korrigierte Blendindizes bezogen auf 11462 lm Gesamtlichtstrom											

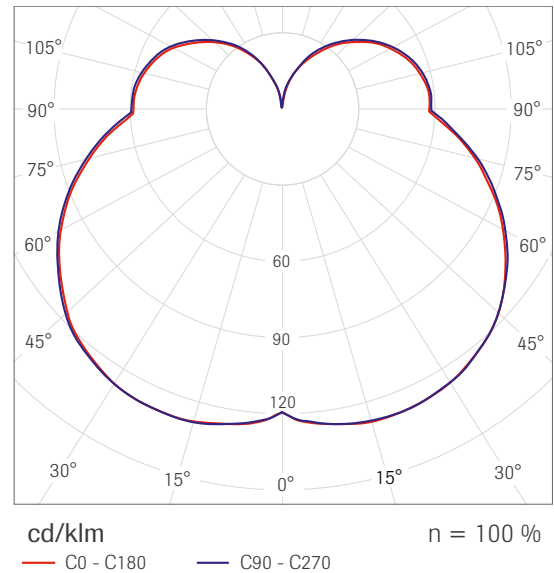

**Detailbilder**

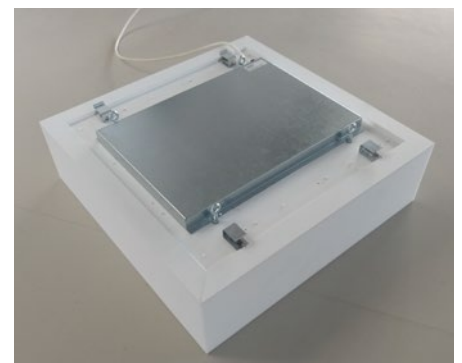
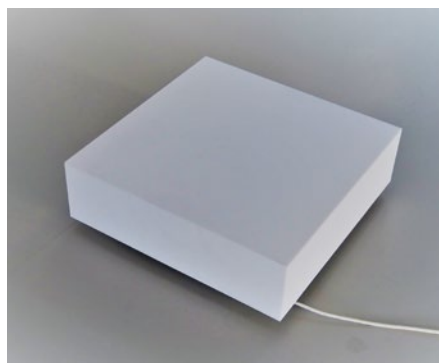

**Corpus Q1 (tunable white)**

**Leuchtenkörper** LED-Leuchte als Pendelleuchte mit Seilab-  
hängung

**Einsatzbereiche** Schulen, öffentliche Gebäude mit Wert auf  
Energieeffizienz

**Kombinierbare  
Systeme** Corpus, Selecta, FreeStyle

**Technische Daten**

Bezeichnung	Corpus Q1
OWA-Nr.	Corpus Q1
Teile-Nr.	00079700
Eingangsspannung	220 - 240 V, 50 - 60 Hz, DC
Leistungsaufnahme	53 W
Abmessung ca. (L x B x H)	520 x 520 x 150 mm
Lichtstrom	ca. 5.700 lm
Lichtfarbe	tunable white
Gewicht	ca. 9 kg/Stück
Umgebungstemperatur	-20 °C bis +55 °C
Farbwiedergabe (Ra)	> 80
Schutzart	IP 20
Schutzklasse	SK I
Netzteil integriert	Gesamthöhe inkl. Betriebsgerät: 167 mm
Lebensdauer	50.000 Stunden / L70
Gewährleistung	2 Jahre
Dimmung	DALI dimmbar

**Zeichnung**

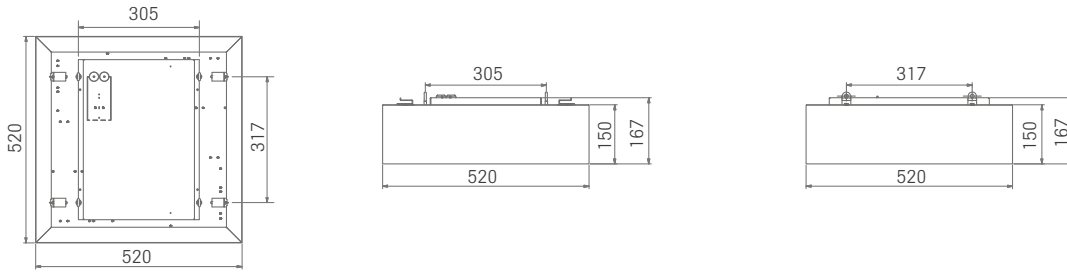

**Lichtberechnung und Lichtkurve**

Blendbewertung nach UGR											
p Decke	70	70	50	50	30	70	70	50	50	30	
p Wände	50	30	50	30	30	50	30	50	30	30	
p Boden	20	20	20	20	20	20	20	20	20	20	
Raumgröße		Blickrichtung quer zur Lampenachse					Blickrichtung längs zur Lampenachse				
X	Y										
2H	2H	14,0	15,1	14,7	15,8	16,7	14,0	15,1	14,7	15,8	16,7
	3H	16,4	17,4	17,1	18,2	19,1	16,4	17,4	17,1	18,1	19,0
	4H	17,5	18,5	18,3	19,2	20,2	17,5	18,4	18,2	19,2	20,1
	6H	18,6	19,5	19,4	20,3	21,3	18,6	19,5	19,4	20,2	21,2
	8H	19,1	20,0	19,9	20,8	21,8	19,1	19,9	19,9	20,7	21,7
4H	12H	19,6	20,5	20,4	21,3	22,2	19,6	20,4	20,4	21,2	22,2
	2H	14,7	15,7	15,5	16,4	17,4	14,7	15,6	15,5	16,4	17,3
	3H	17,4	18,2	18,2	19,0	20,0	17,4	18,2	18,1	19,0	20,0
	4H	18,7	19,4	19,5	20,2	21,2	18,7	19,4	19,5	20,2	21,2
	6H	20,0	20,6	20,8	21,4	22,5	19,9	20,6	20,7	21,4	22,4
8H	8H	20,6	21,2	21,4	22,0	23,1	20,5	21,1	21,4	22,0	23,0
	12H	21,2	21,7	22,0	22,6	23,6	21,1	21,7	22,0	22,5	23,6
	4H	19,2	19,8	20,0	20,7	21,7	19,2	19,8	20,0	20,6	21,7
	6H	20,7	21,2	21,6	22,1	23,2	20,7	21,2	21,6	22,1	23,2
	8H	21,5	21,9	22,4	22,8	23,9	21,5	21,9	22,3	22,8	23,9
12H	12H	22,3	22,7	23,2	23,6	24,7	22,2	22,6	23,1	23,5	24,6
	4H	19,3	19,9	20,2	20,7	21,8	19,3	19,8	20,1	20,7	21,8
	6H	20,9	21,4	21,8	22,3	23,4	20,9	21,3	21,8	22,2	23,3
8H	21,8	22,2	22,7	23,1	24,2	21,8	22,1	22,6	23,0	24,2	
Variation der Beobachtungsposition für Leuchtenabstände S											
S = 1,0H	+0,1 / -0,1					+0,1 / -0,1					
S = 1,5H	+0,2 / -0,2					+0,2 / -0,2					
S = 2,0H	+0,3 / -0,4					+0,3 / -0,4					
Standardtabelle	BK10					BK10					
Korrektursummand	0,2					0,2					
Korrigierte Blendindizes bezogen auf 5742 lm Gesamtlichtstrom											

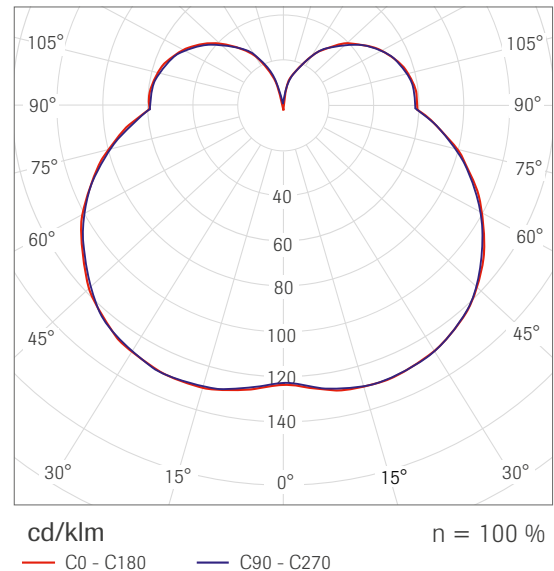

**Detailbilder**

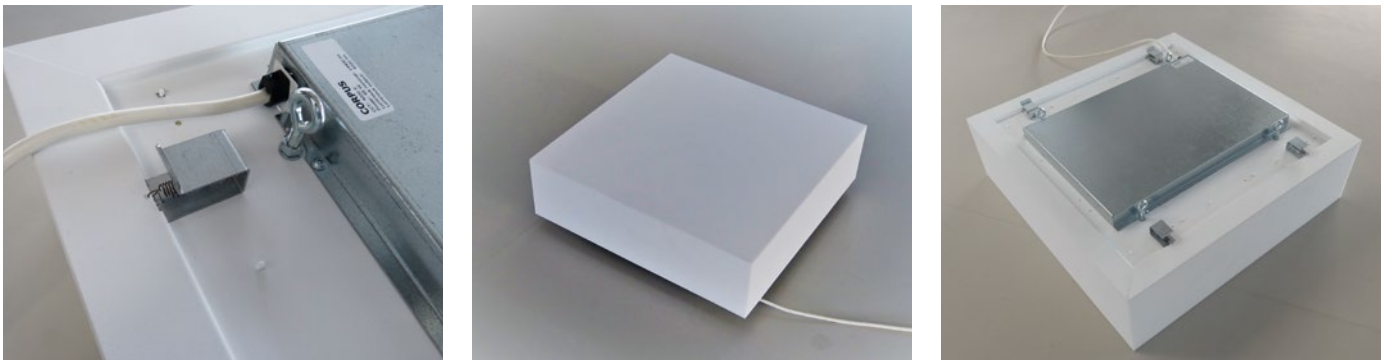

**Corpus Q2 (tunable white)**

**Leuchtenkörper** LED-Leuchte als Pendelleuchte mit Seilab-  
hängung

**Einsatzbereiche** Schulen, öffentliche Gebäude mit Wert auf  
Energieeffizienz

**Kombinierbare  
Systeme** Corpus, Selecta, FreeStyle

**Technische Daten**

Bezeichnung	Corpus Q2
OWA-Nr.	Corpus Q2
Teile-Nr.	00079701
Eingangsspannung	220 - 240 V, 50 - 60 Hz, DC
Leistungsaufnahme	53 W
Abmessung ca. (L x B x H)	520 x 520 x 300 mm
Lichtstrom	ca. 6.100 lm
Lichtfarbe	tunable white
Gewicht	ca. 11 kg/Stück
Umgebungstemperatur	-20 °C bis +55 °C
Farbwiedergabe (Ra)	> 80
Schutzart	IP 20
Schutzklasse	SK I
Netzteil integriert	Gesamthöhe inkl. Betriebsgerät: 317 mm
Lebensdauer	50.000 Stunden / L70
Gewährleistung	2 Jahre
Dimmung	DALI dimmbar

**Zeichnung**

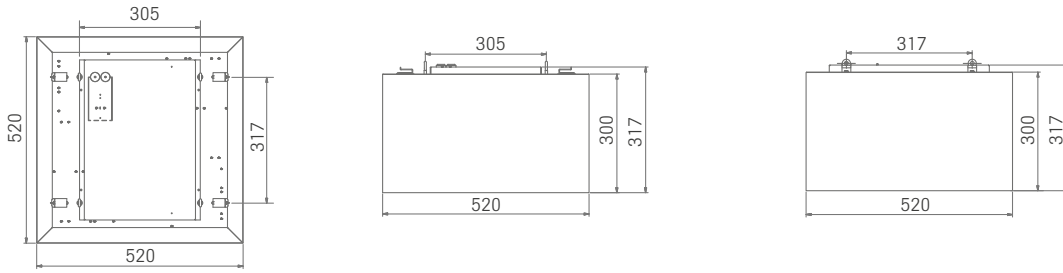

**Lichtberechnung und Lichtkurve**

Blendungsbewertung nach UGR											
p Decke	70	70	50	50	30	70	70	50	50	30	
p Wände	50	30	50	30	30	50	30	50	30	30	
p Boden	20	20	20	20	20	20	20	20	20	20	
Raumgröße		Blickrichtung quer zur Lampenachse					Blickrichtung längs zur Lampenachse				
X	Y										
2H	2H	13,2	14,3	13,9	15,0	15,9	13,1	14,2	13,9	15,0	15,9
	3H	15,4	16,4	16,2	17,2	18,1	15,4	16,4	16,2	17,2	18,1
	4H	16,5	17,4	17,2	18,2	19,1	16,4	17,4	17,2	18,2	19,1
	6H	17,5	18,4	18,3	19,1	20,1	17,4	18,3	18,2	19,1	20,1
	8H	17,9	18,8	18,7	19,6	20,5	17,9	18,7	18,7	19,5	20,5
4H	12H	18,4	19,2	19,2	20,2	21,0	18,3	19,1	19,1	19,9	20,9
	2H	13,8	14,8	14,6	15,5	16,5	13,8	14,7	14,6	15,5	16,5
	3H	16,3	17,2	17,1	18,0	18,9	16,3	17,1	17,1	17,9	18,9
	4H	17,6	18,3	18,4	19,1	20,1	17,5	18,3	18,4	19,1	20,1
	6H	18,7	19,4	19,6	20,2	21,3	18,7	19,3	19,5	20,2	21,2
8H	8H	19,3	19,9	20,1	20,7	21,8	19,2	19,8	20,1	20,7	21,7
	12H	19,8	20,4	20,7	21,2	22,3	19,8	20,3	20,6	21,2	22,2
	4H	18,0	18,6	18,9	19,5	20,5	18,0	18,6	18,8	19,5	20,5
	6H	19,4	19,9	20,3	20,8	21,9	19,4	19,9	20,3	20,8	21,9
	8H	20,1	20,6	21,0	21,5	22,6	20,1	20,6	21,0	21,4	22,5
12H	12H	20,8	21,2	21,7	22,1	23,2	20,8	21,2	21,7	22,1	23,2
	4H	18,1	18,7	19,0	19,5	20,6	18,1	18,6	18,9	19,5	20,6
	6H	19,6	20,1	20,5	20,9	22,0	19,6	20,0	20,5	20,9	22,0
	8H	20,4	20,8	21,3	21,7	22,8	20,4	20,8	21,3	21,7	22,8
Variation der Beobachtungsposition für Leuchtenabstände S											
S = 1,0H	+0,1 / -0,1					+0,1 / -0,1					
S = 1,5H	+0,2 / -0,2					+0,2 / -0,2					
S = 2,0H	+0,3 / -0,4					+0,3 / -0,4					
Standardtabelle	BK10					BK10					
Korrektursummand	-1,2					-1,3					
Korrigierte Blendindizes bezogen auf 6168 lm Gesamtlichtstrom											

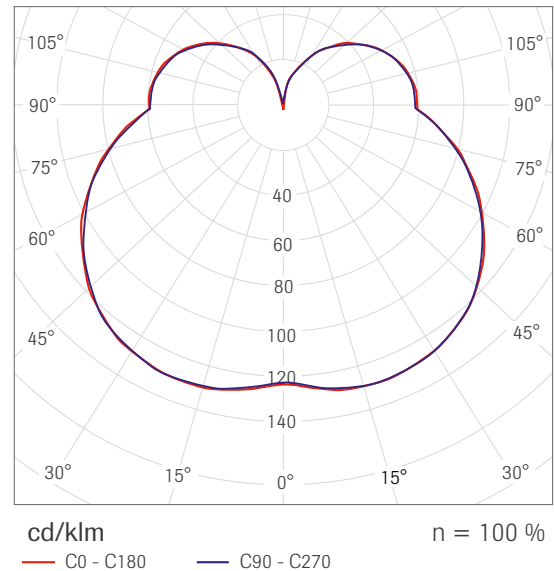

**Detailbilder**

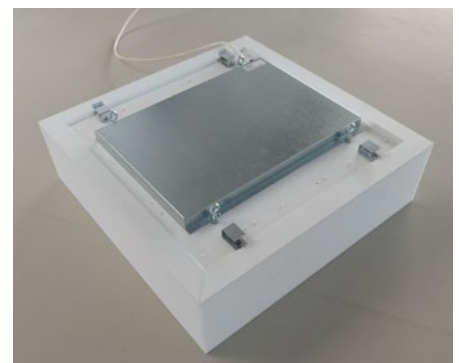
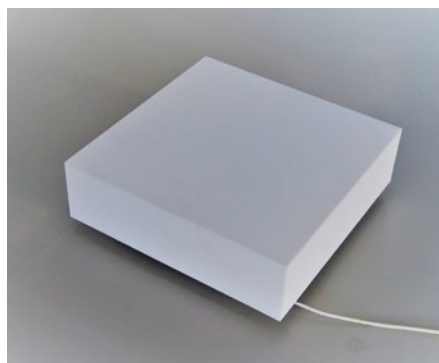

**OWAlight 1 und 2**

<b>Leuchtenkörper</b>	LED-Lichtschiene voll integriert im Verbindungsprofil des Deckensystems S 15b OWAline, Metallschiene weiß, Lichtleitung über Opal-Kunstglasstreifen, hocheffiziente Leuchteinheit mit deckenbündigem Einbau, im ausgeschalteten Zustand optisch nicht erkennbar
<b>Einsatzbereiche</b>	Büroräume°, Schulen, öffentliche Gebäude mit Wert auf Energieeffizienz, nicht für Bildschirmarbeit geeignet
<b>Kombinierbare Systeme</b>	S 15b OWAline

° Die Leuchte überschreitet geringfügig den UGR-Wert.

**Technische Daten**

Bezeichnung	OWAlight 1	OWAlight 2
OWA-Nr.	OWAlight 1	OWAlight 2
Teile-Nr.	00072860	00072861
Eingangsspannung	24 V/DC	24 V/DC
Leistungsaufnahme	12 W	12 W
Modul Länge	600 mm	1.200 mm mit mittiger Stanzung
Länge LED-Band	600 mm	600 mm
Abmessung ca. (L x H x B)	600 x 38 x 14,3 mm	1.200 x 38 x 14,3 mm
Lichtstrom	680 lm	680 lm
Lichtfarbe	4.000 K	4.000 K
Gewicht	ca. 380 g/Stück	ca. 610 g/Stück
Umgebungstemperatur	-20 °C bis +40 °C	-20 °C bis +40 °C
Farbwiedergabe (Ra)	> 80	> 80
Schutzart	IP 20	IP 20
Schutzklasse	SK III	SK III
Lebensdauer	40.000 Stunden / L70	40.000 Stunden / L70
Gewährleistung	2 Jahre	2 Jahre
Dimmung	DALI dimmbar	DALI dimmbar

**Zubehör**

- Verlängerungskabel (Länge: 2,0 m)
- Mehrfachstecker 6-fach
- Transformator 100 W
- Transformator 240 W

Das Zubehör ist in Abhängigkeit der Einbausituation separat zu bestellen.

Zubehör siehe Preisliste Nr. 1001.



**Zeichnung**

OWAlight 1, Raster 600 mm, LED-Band 600 mm, 12 W

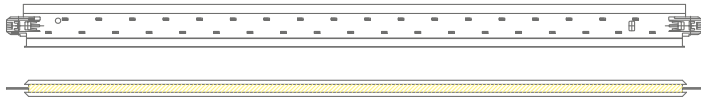

OWAlight 2, Raster 1200 mm, LED-Band 600 mm, 12 W

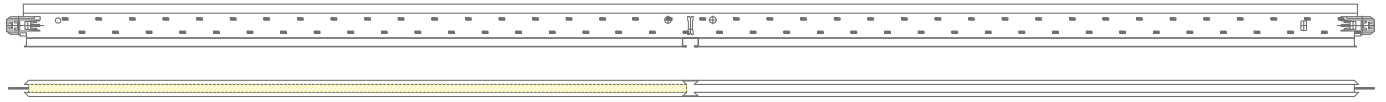

**Lichtberechnung und Lichtkurve**

Blendungsbewertung nach UGR											
p Decke	70	70	50	50	30	70	70	50	50	30	
p Wände	50	30	50	30	30	50	30	50	30	30	
p Boden	20	20	20	20	20	20	20	20	20	20	
Raumgröße		Blickrichtung quer zur Lampenachse					Blickrichtung längs zur Lampenachse				
X	Y										
2H	2H	26,4	27,8	26,7	28,1	28,3	26,4	27,8	26,7	28,1	28,3
	3H	28,4	29,7	28,8	30,0	30,2	28,4	29,7	28,8	30,0	30,2
	4H	29,2	30,4	29,6	30,7	31,0	29,2	30,4	29,6	30,7	31,0
	6H	29,8	30,9	30,2	31,2	31,5	29,8	30,9	30,2	31,2	31,5
	8H	30,0	31,1	30,4	31,4	31,7	30,0	31,1	30,4	31,4	31,7
4H	12H	30,2	31,2	30,6	31,5	31,9	30,2	31,2	30,6	31,5	31,9
	2H	27,1	28,3	27,4	28,6	28,9	27,1	28,3	27,4	28,6	28,9
	3H	29,3	30,3	29,7	30,6	31,0	29,3	30,3	29,7	30,6	31,0
	4H	30,2	31,1	30,6	31,5	31,9	30,2	31,1	30,6	31,5	31,9
	6H	31,0	31,8	31,4	32,2	32,6	31,0	31,8	31,4	32,2	32,6
8H	8H	31,3	32,0	31,7	32,4	32,8	31,3	32,0	31,7	32,4	32,8
	12H	31,5	32,1	31,9	32,5	33,0	31,5	32,1	31,9	32,5	33,0
	4H	30,6	31,3	31,0	31,7	32,1	30,6	31,3	31,0	31,7	32,1
	6H	31,5	32,1	32,0	32,5	33,0	31,5	32,1	32,0	32,5	33,0
	8H	31,9	32,4	32,4	32,9	33,3	31,9	32,4	32,4	32,9	33,3
12H	12H	32,2	32,6	32,7	33,1	33,6	32,2	32,6	32,7	33,1	33,6
	4H	30,6	31,3	31,1	31,7	32,1	30,6	31,3	31,1	31,7	32,1
	6H	31,6	32,1	32,1	32,6	33,0	31,6	32,1	32,1	32,6	33,0
	8H	32,0	32,5	32,5	32,9	33,4	32,0	32,5	32,5	32,9	33,4
Variation der Beobachtungsposition für Leuchtenabstände S											
S = 1,0H		+0,1 / -0,1				+0,1 / -0,1					
S = 1,5H		+0,2 / -0,3				+0,2 / -0,3					
S = 2,0H		+0,3 / -0,5				+0,3 / -0,5					
Standardtabelle		BK07				BK07					
Korrektursummand		16,3				16,3					
Korrigierte Blendindizes bezogen auf 680 lm Gesamtlichtstrom											

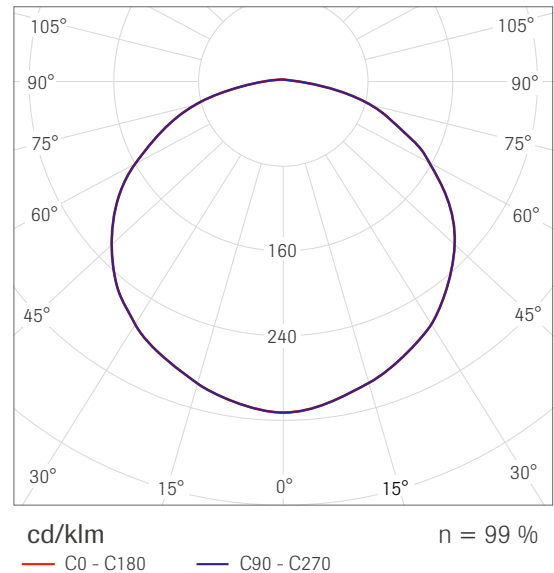

**Detailbilder**



**OWAlight 3 und 3a**

<b>Leuchtenkörper</b>	LED-Lichtschiene voll integriert im Verbindungsprofil des Deckensystems S 15b OWAline, Metallschiene weiß, Lichtleitung über Opal-Kunstglasstreifen, hocheffiziente Leuchteinheit mit deckenbündigem Einbau, im ausgeschalteten Zustand optisch nicht erkennbar
<b>Einsatzbereiche</b>	Büroräume°, Schulen, öffentliche Gebäude mit Wert auf Energieeffizienz, nicht für Bildschirmarbeit geeignet
<b>Kombinierbare Systeme</b>	S 15b OWAline, S 45b Trapeze

° Die Leuchte überschreitet geringfügig den UGR-Wert.

**Technische Daten**

Bezeichnung	OWAlight 3	OWAlight 3a
OWA-Nr.	OWAlight 3	OWAlight 3a
Teile-Nr.	00072862	00072863
Eingangsspannung	24 V/DC	24 V/DC
Leistungsaufnahme	24 W	24 W
Modul Länge	1.200 mm mit mittiger Stanzung	1.200 mm ohne mittige Stanzung
Länge LED-Band	1.200 mm	1.200 mm
Abmessung ca. (L x H x B)	1.200 x 38 x 14,3 mm	1.200 x 38 x 14,3 mm
Lichtstrom	1.350 lm	1.350 lm
Lichtfarbe	4.000 K	4.000 K
Gewicht	ca. 760 g/Stück	ca. 760 g/Stück
Umgebungstemperatur	-20 °C bis +40 °C	-20 °C bis +40 °C
Farbwiedergabe (Ra)	> 80	> 80
Schutzart	IP 20	IP 20
Schutzklasse	SK III	SK III
Lebensdauer	40.000 Stunden / L70	40.000 Stunden / L70
Gewährleistung	2 Jahre	2 Jahre
Dimmung	DALI dimmbar	DALI dimmbar

**Zubehör**

- Verlängerungskabel (Länge: 2,0 m)
- Mehrfachstecker 6-fach
- Transformator 100 W
- Transformator 240 W

Das Zubehör ist in Abhängigkeit der Einbausituation separat zu bestellen.

Zubehör siehe Preisliste Nr. 1001.

**Zeichnung**

OWAlight 3, Raster 1200 mm, LED-Band 1200 mm, 24 W

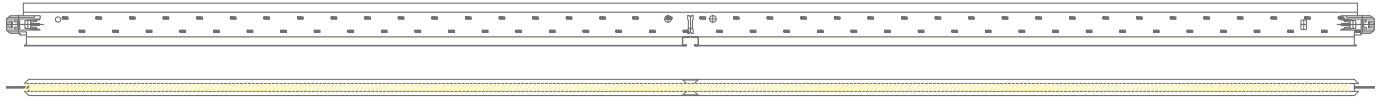

OWAlight 3a, Raster 1200 mm, LED-Band 1200 mm, ohne mittige Stanzung, 24 W

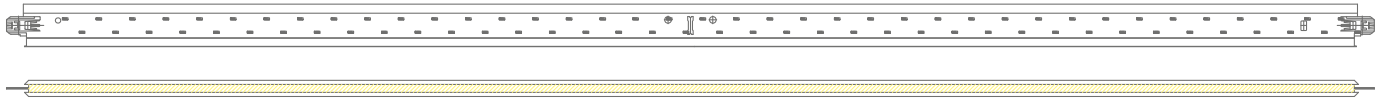

**Lichtberechnung und Lichtkurve**

Blendungsbewertung nach UGR													
p Decke		70	70	50	50	30	p Wände		70	70	50	50	30
p Boden		50	30	50	30	30	p Boden		50	30	50	30	30
Raumgröße		20	20	20	20	20	Raumgröße		20	20	20	20	20
X	Y	Blickrichtung quer zur Lampenachse					Blickrichtung längs zur Lampenachse						
2H	2H	26,4	27,8	26,7	28,0	28,2	26,4	27,8	26,7	28,0	28,2		
	3H	28,4	29,6	28,7	29,9	30,2	28,4	29,6	28,7	29,9	30,2		
	4H	29,1	30,3	29,5	30,6	30,9	29,1	30,3	29,5	30,6	30,9		
	6H	29,7	30,9	30,1	31,2	31,5	29,7	30,9	30,1	31,2	31,5		
	8H	30,0	31,0	30,3	31,3	31,7	30,0	31,0	30,3	31,3	31,7		
4H	12H	30,1	31,1	30,5	31,5	31,8	30,1	31,1	30,5	31,5	31,8		
	2H	27,0	28,2	27,4	28,5	28,8	27,0	28,2	27,4	28,5	28,8		
	3H	29,2	30,3	29,6	30,6	30,9	29,2	30,3	29,6	30,6	30,9		
	4H	30,2	31,1	30,6	31,4	31,8	30,2	31,1	30,6	31,4	31,8		
	6H	30,9	31,7	31,3	32,1	32,5	30,9	31,7	31,3	32,1	32,5		
8H	8H	31,2	31,9	31,6	32,3	32,7	31,2	31,9	31,6	32,3	32,7		
	12H	31,4	32,1	31,8	32,5	32,9	31,4	32,1	31,8	32,5	32,9		
	4H	30,5	31,2	30,9	31,6	32,1	30,5	31,2	30,9	31,6	32,1		
	6H	31,4	32,0	31,9	32,5	32,9	31,4	32,0	31,9	32,5	32,9		
	8H	31,8	32,3	32,3	32,8	33,3	31,8	32,3	32,3	32,8	33,3		
12H	12H	32,1	32,6	32,6	33,0	33,5	32,1	32,6	32,6	33,0	33,5		
	4H	30,6	31,2	31,0	31,6	32,1	30,6	31,2	31,0	31,6	32,1		
	6H	31,5	32,1	32,0	32,5	33,0	31,5	32,1	32,0	32,5	33,0		
8H	32,0	32,4	32,4	32,9	33,4	32,0	32,4	32,4	32,9	33,4			
Variation der Beobachtungsposition für Leuchtenabstände S													
S = 1,0H		+0,1 / -0,1					+0,1 / -0,1						
S = 1,5H		+0,2 / -0,3					+0,2 / -0,3						
S = 2,0H		+0,3 / -0,5					+0,3 / -0,5						
Standardtabelle		BK07					BK07						
Korrektursummand		13,9					13,9						

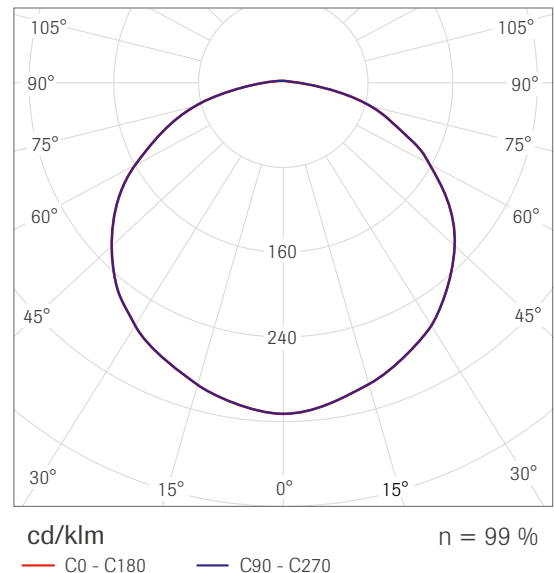

**Detailbilder**



**Trapeze LED\***

<b>Leuchtenkörper</b>	Rahmenlose LED-Einlegeleuchte, Gehäuse weiß pulverbeschichtet, Lichtleitung über Opal Kunstglasscheibe, Leuchtengehäuse nicht revisionierbar
<b>Einsatzbereiche</b>	Büroräume, Schulen, öffentliche Gebäude mit Wert auf Energieeffizienz
<b>Kombinierbares System</b>	S 15b OWAline

**Technische Daten**

Bezeichnung	Trapeze LED	Trapeze LED Notleuchte
OWA-Nr.	Trapeze LED-Einbauleuchte	Trapeze LED Notleuchte
Teile-Nr.	00068451	00074503
Eingangsspannung	220 - 230 V, 50 - 60 Hz, DC	220 - 230 V, 50 - 60 Hz, DC
Leistungsaufnahme	72 W	72 W / 75 W während des Ladens
Abmessung ca. (L x B x H)	1.194 x 400 x 78 mm	1.194 x 400 x 78 mm
Rasterabmessung (L x B)	1.200 x 400/200 mm	1.200 x 400/200 mm
Lichtstrom	6.700 lm bei 150 mA	6.700 lm bei 150 mA
Lichtfarbe	4.000 K	4.000 K
Gewicht	ca. 7,0 kg/Stück	ca. 8,0 kg/Stück
Umgebungstemperatur	-20 °C bis +25 °C	-20 °C bis +25 °C
Farbwiedergabe (Ra)	> 80	> 80
Schutzart	IP 20	IP 20
Schutzklasse	SK I	SK I
Dauer Notbeleuchtung	-	Batterie EL 3h
Netzteil integriert	Gesamthöhe inkl. Betriebsgerät: 110 mm	Gesamthöhe inkl. Betriebsgerät: 110 mm
Lebensdauer	50.000 Stunden / L70	50.000 Stunden / L70
Gewährleistung	2 Jahre	2 Jahre
Dimmung	DALI dimmbar	DALI dimmbar

Für Trapeze LED muss eine LINECT-Einheit für bauseitigen Stromanschluss separat dazu bestellt werden.

\* Trapeze LED nur erhältlich, solange Vorrat reicht

**Zeichnung**

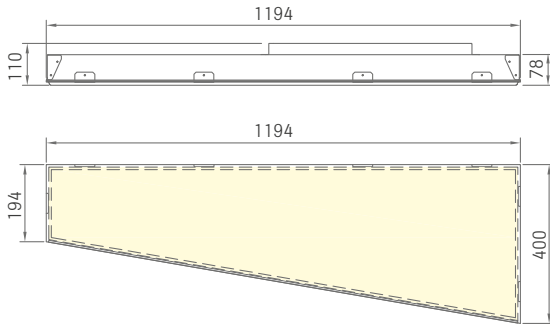

**Lichtberechnung und Lichtkurve**

Blendungsbewertung nach UGR											
p Decke		70	70	50	50	30	70	70	50	50	30
p Wände		50	30	50	30	30	50	30	50	30	30
p Boden		20	20	20	20	20	20	20	20	20	20
Raumgröße		Blickrichtung quer zur Lampenachse					Blickrichtung längs zur Lampenachse				
X	Y										
2H	2H	16,2	17,3	16,5	17,6	17,8	16,2	17,4	16,5	17,7	17,9
	3H	17,4	18,4	17,7	18,7	19,0	17,5	18,5	17,8	18,8	19,1
	4H	17,9	18,9	18,3	19,2	19,5	18,1	19,1	18,4	19,4	19,7
	6H	18,4	19,3	18,8	19,7	20,0	18,6	19,5	19,0	19,8	20,2
	8H	18,6	19,5	19,0	19,8	20,2	18,8	19,7	19,2	20,0	20,4
4H	12H	18,8	19,6	19,2	20,0	20,3	19,0	19,8	19,4	20,2	20,6
	2H	16,6	17,6	16,9	17,9	18,2	16,6	17,6	17,0	17,9	18,2
	3H	18,0	18,9	18,4	19,2	19,6	18,1	18,9	18,5	19,3	19,7
	4H	18,7	19,5	19,2	19,9	20,3	18,9	19,6	19,3	20,0	20,4
	6H	19,4	20,0	19,8	20,4	20,9	19,5	20,2	20,0	20,6	21,0
8H	8H	19,6	20,2	20,1	20,7	21,1	19,8	20,4	20,3	20,8	21,3
	12H	19,9	20,4	20,3	20,9	21,3	20,1	20,6	20,6	21,1	21,5
	4H	19,0	19,6	19,5	20,0	20,5	19,1	19,7	19,6	20,2	20,6
	6H	19,8	20,3	20,3	20,8	21,2	20,0	20,5	20,4	20,9	21,4
	8H	20,2	20,6	20,7	21,1	21,6	20,4	20,8	20,9	21,3	21,8
12H	12H	20,5	20,9	21,0	21,4	21,9	20,7	21,1	21,3	21,6	22,1
	4H	19,1	19,6	19,5	20,0	20,5	19,2	19,7	19,6	20,1	20,6
	6H	19,9	20,3	20,4	20,8	21,3	20,0	20,5	20,5	20,9	21,5
8H	20,3	20,7	20,8	21,2	21,7	20,5	20,9	21,0	21,4	21,9	
Variation der Beobachtungsposition für Leuchtenabstände S											
S = 1,0H		+0,3 / -0,3					+0,3 / -0,3				
S = 1,5H		+0,5 / -0,7					+0,5 / -0,7				
S = 2,0H		+1,0 / -1,2					+0,9 / -1,1				
Standardtabelle		BK05					BK05				
Korrektursummand		-3,3					-3,3				
Korrigierte Blendindizes bezogen auf 6713 lm Gesamtlichtstrom											

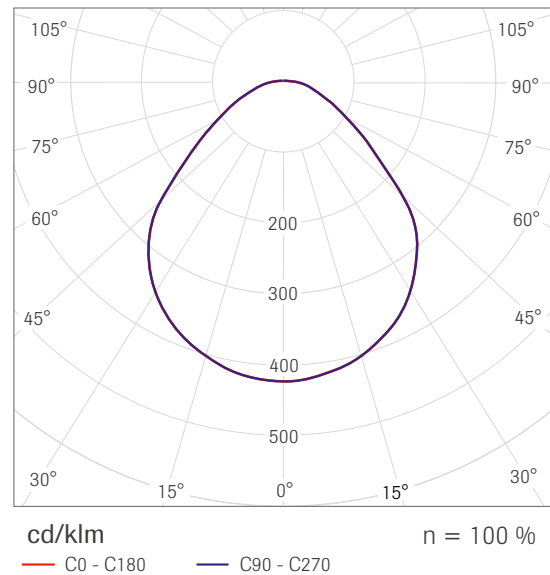

**Detailbilder**

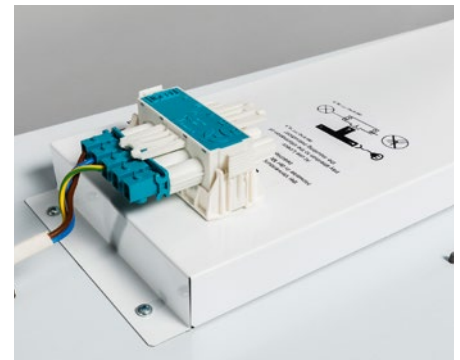
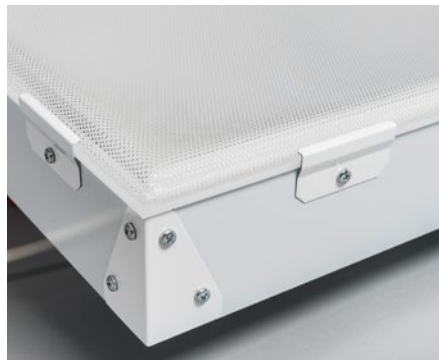

**Trapeze LED A (satinert)**

**Leuchtenkörper** LED-Einlegeleuchte, schmaler sichtbarer Rahmen, Gehäuse weiß pulverbeschichtet, Lichtleitung über Opal Kunstglasscheibe, Leuchtgehäuse nicht revisionierbar

**Einsatzbereiche** Schulen, öffentliche Gebäude mit Wert auf Energieeffizienz

**Kombinierbare Systeme** S 15b OWAline, S 45b Trapeze

**Technische Daten**

Bezeichnung	Trapeze LED A	Trapeze LED A Notleuchte
OWA-Nr.	Trapeze LED A Einbauleuchte	Trapeze LED A Notleuchte
Teile-Nr.	00079770	00079772
Eingangsspannung	220 - 240 V, 50 - 60 Hz, DC	220 - 240 V, 50 - 60 Hz, DC
Leistungsaufnahme	35 W	35 W
Abmessung ca. (L x B x H)	1.182 x 398/189 x 82 mm	1.182 x 398/189 x 82 mm
Rasterabmessung (L x B)	1.200 x 400/200 mm	1.200 x 400/200 mm
Lichtstrom	3.600 lm	3.600 lm
Lichtfarbe	4.000 K	4.000 K
Gewicht	ca. 8,4 kg/Stück	ca. 8,4 kg/Stück
Umgebungstemperatur	-20 °C bis +25 °C	-20 °C bis +25 °C
Farbwiedergabe (Ra)	> 80	> 80
Schutzart	IP 20	IP 20
Schutzklasse	SK I	SK I
Dauer Notbeleuchtung	-	Batterie 3h EM
Netzteil integriert	Gesamthöhe inkl. Betriebsgerät: 103 mm	Gesamthöhe inkl. Betriebsgerät: 103 mm
Lebensdauer	50.000 Stunden / L70	50.000 Stunden / L70
Gewährleistung	2 Jahre	2 Jahre
Dimmung	DALI dimmbar	DALI dimmbar

**Zeichnung**

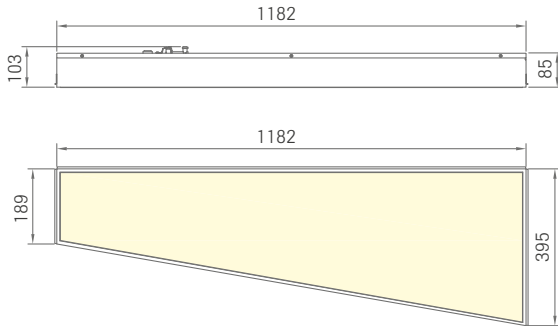

**Lichtberechnung und Lichtkurve**

Blendbewertung nach UGR											
Raumgröße		Blickrichtung quer zur Lampenachse					Blickrichtung längs zur Lampenachse				
X	Y										
p Decke		70	70	50	50	30	70	70	50	50	30
p Wände		50	30	50	30	30	50	30	50	30	30
p Boden		20	20	20	20	20	20	20	20	20	20
2H		15,6	16,9	15,9	17,2	17,4	15,7	17,1	16,0	17,3	17,5
3H		17,5	18,7	17,8	18,9	19,2	17,6	18,8	17,9	19,1	19,3
4H		18,2	19,3	18,5	19,6	19,9	18,3	19,5	18,7	19,7	20,0
6H		18,8	19,8	19,1	20,1	20,5	18,9	20,0	19,3	20,3	20,6
8H		19,0	20,0	19,4	20,3	20,6	19,1	20,1	19,5	20,5	20,8
12H		19,1	20,1	19,5	20,4	20,8	19,3	20,2	19,7	20,6	20,9
4H		16,2	17,4	16,6	17,6	17,9	16,3	17,4	16,6	17,7	18,0
3H		18,3	19,3	18,7	19,6	19,9	18,4	19,4	18,8	19,7	20,0
4H		19,2	20,1	19,6	20,4	20,8	19,3	20,2	19,7	20,5	20,9
6H		19,9	20,7	20,3	21,1	21,5	20,0	20,8	20,5	21,2	21,6
8H		20,2	20,9	20,6	21,3	21,7	20,3	21,0	20,7	21,4	21,8
12H		20,4	21,0	20,8	21,4	21,9	20,5	21,2	21,0	21,6	22,0
8H		19,5	20,2	20,0	20,6	21,0	19,6	20,3	20,1	20,7	21,1
6H		20,4	21,0	20,9	21,4	21,9	20,5	21,1	21,0	21,5	22,0
8H		20,8	21,3	21,3	21,8	22,2	20,9	21,4	21,4	21,9	22,3
12H		21,1	21,5	21,6	22,0	22,5	21,2	21,6	21,7	22,1	22,6
12H		19,6	20,2	20,0	20,6	21,1	19,7	20,3	20,1	20,7	21,1
6H		20,5	21,0	21,0	21,5	22,0	20,6	21,1	21,1	21,6	22,0
8H		20,9	21,4	21,4	21,8	22,3	21,0	21,5	21,5	21,9	22,4
Variation der Beobachtungsposition für Leuchtenabstände S											
S = 1,0H		+0,1 / -0,1					+0,1 / -0,1				
S = 1,5H		+0,2 / -0,3					+0,2 / -0,3				
S = 2,0H		+0,3 / -0,6					+0,3 / -0,6				
Standardtabelle		BK06					BK07				
Korrektursummand		-1,2					-0,6				
Korrigierte Blendindizes bezogen auf 3831 lm Gesamtlichtstrom											

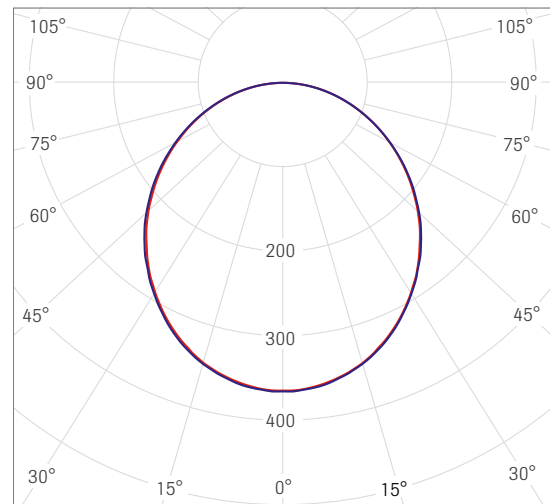

cd/klm n = 100 %  
 — C0 - C180 — C90 - C270

**Detailbilder**

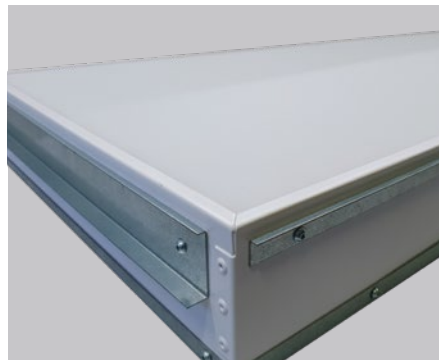
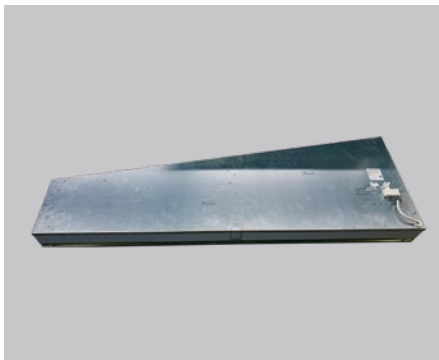

Notleuchte

**Trapeze LED A (mikroprismatisch)**

<b>Leuchtenkörper</b>	LED-Einlegeleuchte, schmaler sichtbarer Rahmen, Gehäuse weiß pulverbeschichtet, Lichtleitung über mikroprismatische Kunstglas-scheibe, Leuchtgehäuse nicht revisionierbar
<b>Einsatzbereiche</b>	Büroräume, Schulen, öffentliche Gebäude mit Wert auf Energieeffizienz
<b>Kombinierbare Systeme</b>	S 15b OWAline, S 45b Trapeze

**Technische Daten**

Bezeichnung	Trapeze LED A
OWA-Nr.	Trapeze LED A Einbauleuchte
Teile-Nr.	00079771
Eingangsspannung	220 - 240 V, 50 - 60 Hz, DC
Leistungsaufnahme	35 W
Abmessung ca. (L x B x H)	1.182 x 395/189 x 82 mm
Rasterabmessung (L x B)	1.200 x 400/200 mm
Lichtstrom	3.500 lm
Lichtfarbe	4.000 K
Gewicht	ca. 8,4 kg/Stück
Umgebungstemperatur	-20 °C bis +25 °C
Farbwiedergabe (Ra)	> 80
Schutzart	IP 20
Schutzklasse	SK I
Dauer Notbeleuchtung	-
Netzteil integriert	Gesamthöhe inkl. Betriebsgerät: 103 mm
Lebensdauer	50.000 Stunden / L70
Gewährleistung	2 Jahre
Dimmung	DALI dimmbar



**Zeichnung**

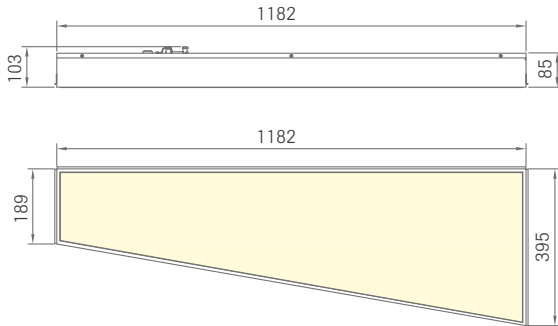

**Lichtberechnung und Lichtkurve**

Blendbewertung nach UGR													
p Decke		70	70	50	50	30	p Wände		70	70	50	50	30
p Boden		20	20	20	20	20	p Boden		20	20	20	20	20
Raumgröße		Blickrichtung quer zur Lampenachse					Blickrichtung längs zur Lampenachse						
X	Y												
2H	2H	12,6	13,7	12,9	13,9	14,2	12,7	13,9	13,0	14,1	14,3		
	3H	13,7	14,7	14,0	14,9	15,2	14,0	15,0	14,3	15,3	15,5		
	4H	14,2	15,2	14,6	15,5	15,7	14,6	15,6	15,0	15,9	16,2		
	6H	14,7	15,6	15,0	15,9	16,2	15,2	16,1	15,6	16,4	16,7		
	8H	14,8	15,7	15,2	16,0	16,3	15,5	16,3	15,8	16,6	17,0		
4H	12H	14,9	15,8	15,3	16,1	16,4	15,7	16,5	16,1	16,8	17,2		
	2H	13,0	14,0	13,3	14,2	14,5	13,1	14,1	13,5	14,4	14,6		
	3H	14,4	15,2	14,8	15,5	15,9	14,6	15,4	15,0	15,7	16,1		
	4H	15,2	15,9	15,6	16,2	16,6	15,4	16,1	15,7	16,4	16,8		
	6H	15,8	16,4	16,2	16,8	17,2	16,1	16,7	16,5	17,1	17,5		
8H	8H	16,0	16,6	16,4	17,0	17,4	16,4	17,0	16,9	17,4	17,8		
	12H	16,2	16,7	16,6	17,1	17,5	16,7	17,2	17,2	17,6	18,1		
	4H	15,5	16,0	15,9	16,4	16,8	15,6	16,2	16,1	16,6	17,0		
	6H	16,3	16,8	16,8	17,2	17,7	16,5	17,0	17,0	17,4	17,9		
	8H	16,7	17,1	17,1	17,5	18,0	16,9	17,3	17,4	17,8	18,3		
12H	12H	16,9	17,3	17,4	17,8	18,3	17,3	17,6	17,8	18,1	18,6		
	4H	15,5	16,0	15,9	16,4	16,8	15,7	16,2	16,1	16,6	17,0		
	6H	16,4	16,8	16,9	17,3	17,7	16,6	17,0	17,1	17,5	17,9		
8H	16,8	17,2	17,3	17,6	18,1	17,0	17,4	17,5	17,9	18,4			
Variation der Beobachtungsposition für Leuchtenabstände S													
S = 1,0H		+0,4 / -0,5					+0,3 / -0,4						
S = 1,5H		+0,7 / -0,8					+0,6 / -0,9						
S = 2,0H		+1,3 / -1,4					+1,4 / -1,2						
Standardtabelle		BK04					BK04						
Korrektursummand		-5,2					-4,9						
Korrigierte Blendindizes bezogen auf 3734 lm Gesamtlichtstrom													

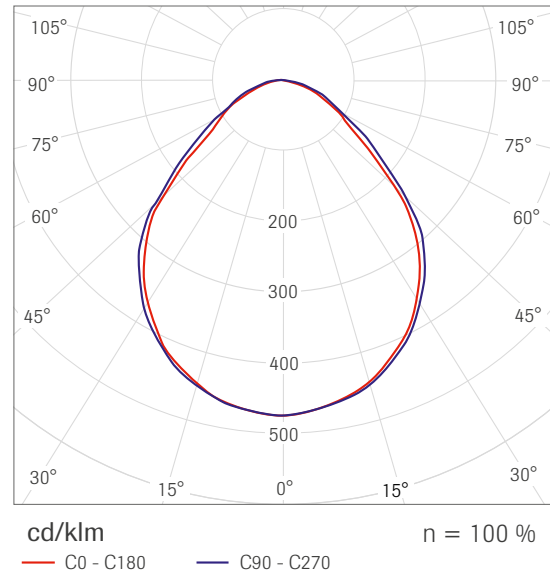

**Detailbilder**

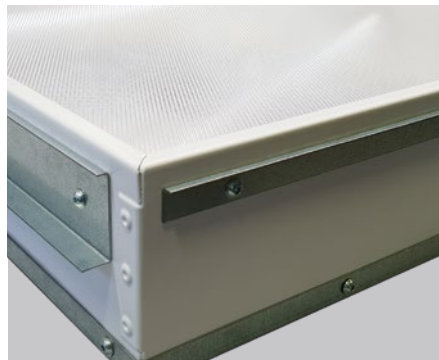
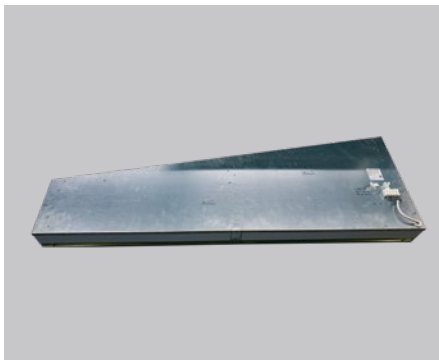

Notleuchte

**Flexo LED 1\***

<b>Leuchtenkörper</b>	Rahmenlose LED-Einlegeleuchte, Gehäuse weiß pulverbeschichtet, Lichtleitung über Opal-Kunstglasscheibe, Leuchtgehäuse nicht revisionierbar
<b>Einsatzbereiche</b>	Büroräume, Schulen, öffentliche Gebäude mit Wert auf Energieeffizienz
<b>Kombinierbare Systeme</b>	S 15b OWALine, S 15a cliq

**Technische Daten**

Bezeichnung	Flexo LED 1
OWA-Nr.	Flexo LED-Einbauleuchte
Teile-Nr.	00068617
Eingangsspannung	220 - 230 V, 50 - 60 Hz
Leistungsaufnahme	76 W
Abmessung ca. (L x B x H)	594 x 594 x 78 mm
Rasterabmessung (L x B)	600 x 600 mm
Lichtstrom	4.900 lm
Lichtfarbe	4.000 K
Gewicht	ca. 5,8 kg/Stück
Umgebungstemperatur	-20 °C bis +25 °C
Farbwiedergabe (Ra)	> 80
Schutzart	IP 20
Schutzklasse	SK I
Netzteil integriert	Gesamthöhe inkl. Betriebsgerät: 110 mm
Lebensdauer	50.000 Stunden / L70
Gewährleistung	2 Jahre
Dimmung	DALI dimmbar

Für Flexo LED 1 muss eine LINECT-Einheit für bauseitigen Stromanschluss separat dazu bestellt werden.

\* Flexo LED 1 nur erhältlich, solange Vorrat reicht

**Zeichnung**

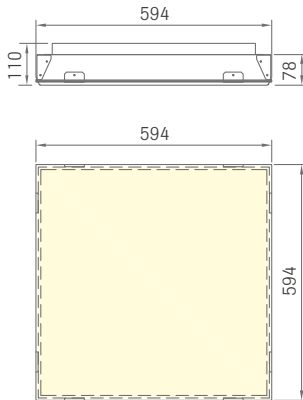

**Lichtberechnung und Lichtkurve**

Blendungsbewertung nach UGR											
p Decke		70	70	50	50	30	p Wände		50	30	30
p Boden		20	20	20	20	20	p Boden		20	20	20
Raumgröße		Blickrichtung quer zur Lampenachse					Blickrichtung längs zur Lampenachse				
X	Y										
2H	2H	14,3	15,5	14,6	15,7	15,9	14,3	15,5	14,6	15,7	15,9
	3H	15,5	16,5	15,8	16,8	17,1	15,4	16,4	15,7	16,7	16,9
	4H	16,0	17,0	16,4	17,3	17,6	15,9	16,9	16,2	17,2	17,5
	6H	16,5	17,4	16,9	17,7	18,0	16,3	17,2	16,6	17,5	17,8
	8H	16,7	17,6	17,1	17,9	18,2	16,4	17,3	16,8	17,6	17,9
4H	12H	16,8	17,7	17,2	18,0	18,3	16,5	17,4	16,9	17,7	18,0
	2H	14,7	15,6	15,0	15,9	16,2	14,6	15,6	15,0	15,9	16,2
	3H	16,1	16,9	16,4	17,2	17,5	16,0	16,8	16,4	17,2	17,5
	4H	16,8	17,5	17,2	17,9	18,2	16,7	17,5	17,1	17,8	18,2
	6H	17,4	18,0	17,8	18,4	18,8	17,3	17,9	17,7	18,3	18,7
8H	8H	17,6	18,2	18,1	18,6	19,0	17,4	18,0	17,9	18,4	18,8
	12H	17,8	18,4	18,3	18,8	19,2	17,6	18,1	18,0	18,5	19,0
	4H	17,0	17,6	17,5	18,0	18,4	17,0	17,6	17,4	18,0	18,4
	6H	17,8	18,2	18,2	18,7	19,1	17,7	18,2	18,1	18,6	19,0
	8H	18,1	18,5	18,6	19,0	19,4	18,0	18,4	18,5	18,9	19,3
12H	12H	18,3	18,7	18,8	19,2	19,7	18,2	18,6	18,7	19,0	19,5
	4H	17,1	17,6	17,5	18,0	18,4	17,0	17,5	17,4	17,9	18,4
	6H	17,8	18,3	18,3	18,7	19,2	17,8	18,2	18,2	18,6	19,1
8H	18,2	18,6	18,7	19,0	19,5	18,1	18,5	18,6	18,9	19,4	
Variation der Beobachtungsposition für Leuchtenabstände S											
S = 1,0H		+0,3 / -0,3					+0,3 / -0,4				
S = 1,5H		+0,6 / -0,8					+0,6 / -0,9				
S = 2,0H		+1,2 / -1,3					+1,2 / -1,4				
Standardtabelle		BK04					BK04				
Korrektursummand		-3,8					-4,0				
Korrigierte Blendindizes bezogen auf 3886 lm Gesamtlichtstrom											

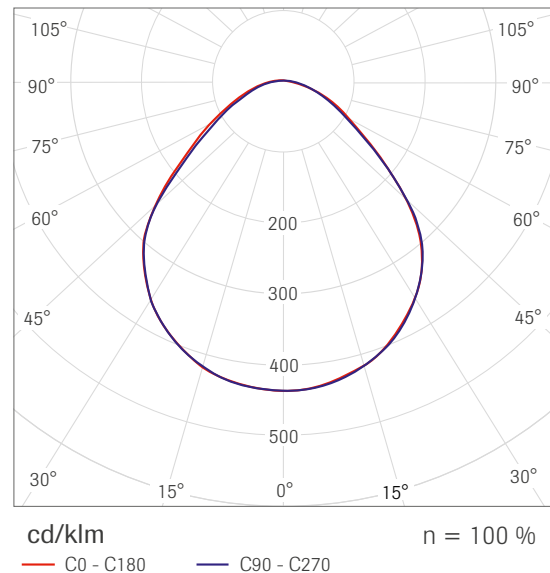

**Detailbilder**



**Flexo LED 1 A**

<b>Leuchtenkörper</b>	LED-Einlegeleuchte, Gehäuse weiß pulverbeschichtet, schmaler, sichtbarer Rahmen, Lichtleitung über Opal-Kunstglasscheibe, Leuchtgehäuse nicht revisionierbar
<b>Einsatzbereiche</b>	Büroräume°, Schulen, öffentliche Gebäude mit Wert auf Energieeffizienz
<b>Kombinierbares System</b>	S 15b OWAline

° Die Leuchte überschreitet geringfügig den UGR-Wert.

**Technische Daten**

Bezeichnung	Flexo LED 1 A
OWA-Nr.	Flexo LED 1A Einbauleuchte
Teile-Nr.	00070653
Eingangsspannung	220 - 240 V, 50 - 60 Hz
Leistungsaufnahme	54 W
Abmessung ca. (L x B x H)	592 x 592 x 85 mm
Rasterabmessung (L x B)	600 x 600 mm
Lichtstrom	4.213 lm
Lichtfarbe	4.000 K
Gewicht	ca. 7,0 kg/Stück
Umgebungstemperatur	-20 °C bis +25 °C
Farbwiedergabe (Ra)	> 80
Schutzart	IP 20
Schutzklasse	SK I
Netzteil integriert	Gesamthöhe inkl. Betriebsgerät: 103 mm
Lebensdauer	50.000 Stunden / L70
Gewährleistung	2 Jahre
Dimmung	DALI dimmbar

**Zeichnung**

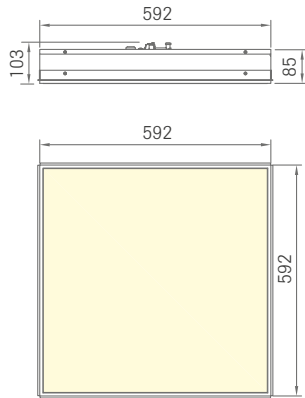

**Lichtberechnung und Lichtkurve**

Blendungsbewertung nach UGR											
p Decke		70	70	50	50	30	p Wände		50	30	30
p Boden		20	20	20	20	20	p Boden		20	20	20
Raumgröße		Blickrichtung quer zur Lampenachse					Blickrichtung längs zur Lampenachse				
X	Y										
2H	2H	17,1	18,4	17,4	18,7	18,9	17,1	18,5	17,4	18,7	19,0
	3H	19,0	20,2	19,3	20,5	20,7	19,0	20,2	19,3	20,5	20,8
	4H	19,7	20,9	20,1	21,2	21,4	19,8	20,9	20,1	21,2	21,5
	6H	20,3	21,4	20,7	21,7	22,0	20,4	21,4	20,7	21,7	22,0
	8H	20,6	21,6	20,9	21,9	22,2	20,6	21,6	20,9	21,9	22,2
4H	12H	20,7	21,7	21,1	22,0	22,4	20,7	21,7	21,1	22,0	22,4
	2H	17,7	18,8	18,0	19,1	19,4	17,7	18,9	18,1	19,2	19,5
	3H	19,8	20,8	20,2	21,1	21,5	19,8	20,8	20,2	21,1	21,5
	4H	20,7	21,6	21,1	21,9	22,3	20,7	21,6	21,1	22,0	22,3
	6H	21,5	22,2	21,9	22,6	23,0	21,5	22,3	21,9	22,6	23,0
8H	8H	21,8	22,5	22,2	22,9	23,3	21,8	22,5	22,2	22,9	23,3
	12H	22,0	22,6	22,4	23,0	23,5	22,0	22,6	22,4	23,0	23,5
	4H	21,1	21,8	21,5	22,2	22,6	21,1	21,8	21,5	22,2	22,6
	6H	22,0	22,6	22,5	23,0	23,5	22,0	22,6	22,5	23,0	23,5
	8H	22,4	22,9	22,9	23,3	23,8	22,4	22,9	22,9	23,3	23,8
12H	12H	22,7	23,1	23,2	23,6	24,1	22,7	23,1	23,2	23,6	24,1
	4H	21,1	21,8	21,6	22,2	22,6	21,1	21,8	21,6	22,2	22,6
	6H	22,1	22,6	22,6	23,0	23,5	22,1	22,6	22,6	23,1	23,5
	8H	22,5	23,0	23,0	23,4	23,9	22,5	23,0	23,0	23,4	23,9
Variation der Beobachtungsposition für Leuchtenabstände S											
S = 1,0H		+0,1 / -0,1					+0,1 / -0,1				
S = 1,5H		+0,2 / -0,3					+0,2 / -0,3				
S = 2,0H		+0,3 / -0,6					+0,3 / -0,6				
Standardtabelle		BK07					BK07				
Korrektursummand		0,5					0,6				
Korrigierte Blendindizes bezogen auf 4213 lm Gesamtlichtstrom											

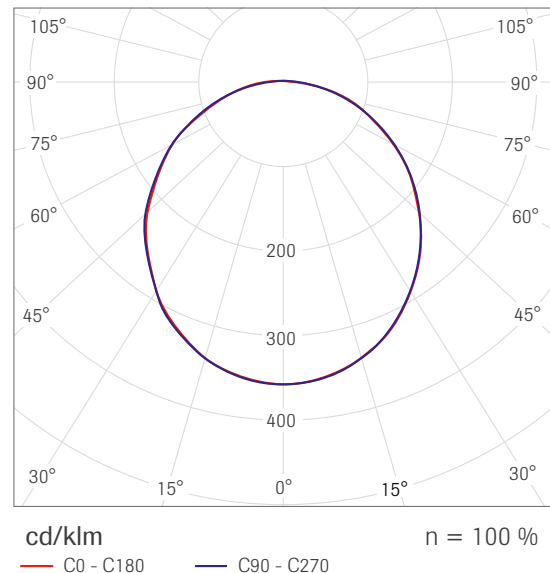

## Luminosonic



**Leuchtenkörper** LED-Einlegeleuchte als akustische Leuchte mit eingelegter OWAacoustic Mineralplatte

**Einsatzbereiche** Büroräume°, Schulen, öffentliche Gebäude mit Wert auf Energieeffizienz

**Kombinierbare Systeme** S 3, S 3 cliq, S 3a, S 3a cliq, S 19 Teccor, S 33

° Die Leuchte überschreitet geringfügig den UGR-Wert.

## Technische Daten

Bezeichnung	Luminosonic
OWA-Nr.	Lumino Sonic
Teile-Nr.	00076669
Eingangsspannung	220 - 240 V, 50 - 60 Hz, DC
Leistungsaufnahme	40 W
Abmessung ca. (L x B x H)	610 x 610 x 15 mm
Rasterabmessung (L x B)	625 x 625 mm
Lichtstrom	ca. 3130 lm
Lichtfarbe	4.000 K
Gewicht	ca. 0,4 kg/Stück
Umgebungstemperatur	-20 °C bis +60 °C
Farbwiedergabe (Ra)	> 80
Schutzart	IP 20
Schutzklasse	SK I
Netzteil integriert	Gesamthöhe: 15 mm, Gewicht 0,25 kg
Lebensdauer	50.000 Stunden / L70
Gewährleistung	2 Jahre
Dimmung	DALI dimmbar
Absorption $\alpha_w$ /NRC	Abhängig von gewählter OWAacoustic Mineralplatte. Beispiel Sinfonia: 0,85/0,85

## Detailbilder

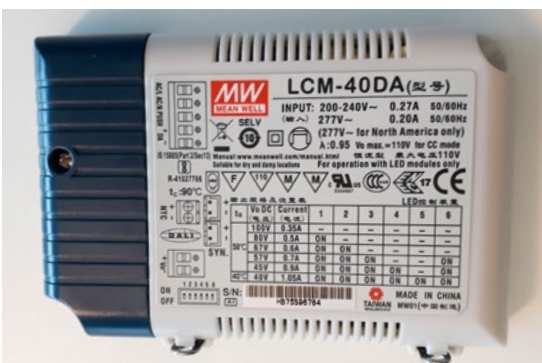

**Zeichnung**

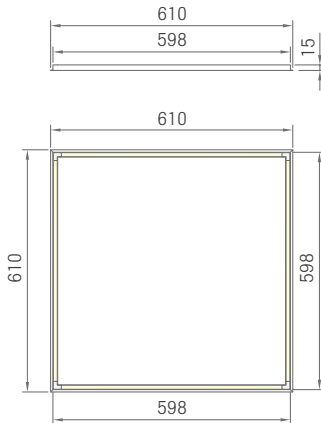

**Lichtberechnung und Lichtkurve**

Blendungsbewertung nach UGR													
p Decke		70	70	50	50	30	p Wände		70	70	50	50	30
p Boden		20	20	20	20	20	p Boden		20	20	20	20	20
Raumgröße		Blickrichtung quer zur Lampenachse					Blickrichtung längs zur Lampenachse						
X	Y												
2H	2H	25,9	27,2	26,2	27,4	27,7	25,9	27,2	26,2	27,4	27,7		
	3H	27,7	28,9	28,0	29,1	29,4	27,7	28,9	28,0	29,1	29,4		
	4H	28,3	29,4	28,7	29,7	30,0	28,3	29,4	28,6	29,7	30,0		
	6H	28,7	29,8	29,1	30,1	30,4	28,7	29,8	29,1	30,1	30,4		
	8H	28,9	29,9	29,2	30,2	30,5	28,8	29,8	29,2	30,2	30,5		
4H	12H	28,9	29,9	29,3	30,2	30,6	28,9	29,9	29,3	30,2	30,5		
	2H	26,5	27,6	26,8	27,9	28,2	26,5	27,6	26,8	27,9	28,2		
	3H	28,5	29,4	28,8	29,7	30,1	28,4	29,4	28,8	29,7	30,1		
	4H	29,2	30,1	29,6	30,4	30,8	29,2	30,1	29,6	30,4	30,8		
	6H	29,8	30,5	30,2	30,9	31,3	29,8	30,5	30,2	30,9	31,3		
8H	8H	30,0	30,6	30,4	31,0	31,4	29,9	30,6	30,4	31,0	31,4		
	12H	30,1	30,7	30,5	31,1	31,5	30,0	30,6	30,5	31,1	31,5		
	4H	29,5	30,2	30,0	30,6	31,0	29,5	30,2	29,9	30,6	31,0		
	6H	30,2	30,7	30,6	31,2	31,6	30,2	30,7	30,6	31,1	31,6		
	8H	30,4	30,9	30,9	31,3	31,8	30,4	30,9	30,9	31,3	31,8		
12H	12H	30,6	31,0	31,1	31,4	31,9	30,5	30,9	31,0	31,4	31,9		
	4H	29,5	30,1	30,0	30,6	31,0	29,5	30,1	30,0	30,5	31,0		
	6H	30,2	30,7	30,7	31,2	31,6	30,2	30,7	30,7	31,1	31,6		
8H	30,5	30,9	31,0	31,3	31,8	30,4	30,9	30,9	31,3	31,8			
Variation der Beobachtungsposition für Leuchtenabstände S													
S = 1,0H		+0,1 / -0,1					+0,1 / -0,1						
S = 1,5H		+0,2 / -0,4					+0,2 / -0,4						
S = 2,0H		+0,4 / -0,7					+0,4 / -0,7						
Standardtabelle		BK06					BK06						
Korrektursummand		14,2					14,2						
Korrigierte Blendindizes bezogen auf 782 lm Gesamtlichtstrom													

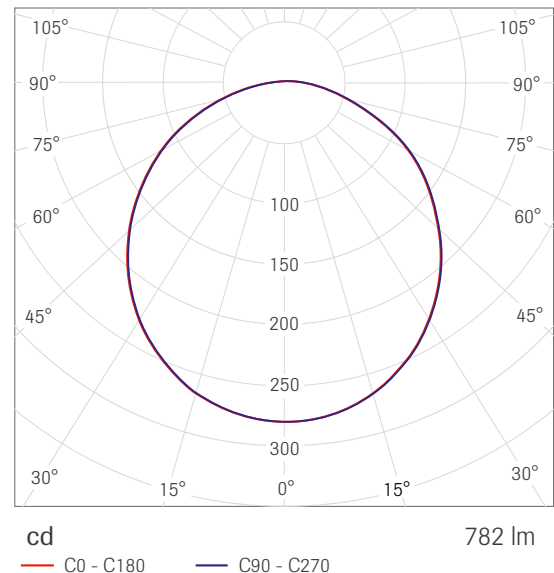

**Detailbilder**

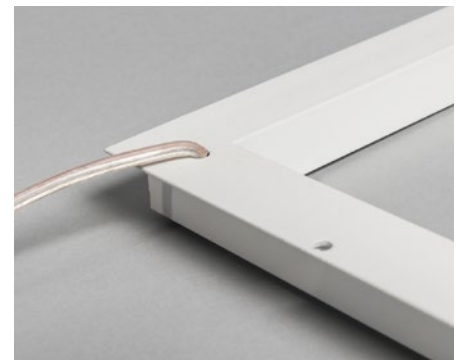

**OWAstripe LED**

**Leuchtenkörper** LED-Einlegeleuchte

**Einsatzbereiche** Büroräume°, Schulen, öffentliche Gebäude mit Wert auf Energieeffizienz

**Kombinierbares System** OWAstripe Deckenkonstruktion, halbverdeckt

° Die Leuchte überschreitet geringfügig den UGR-Wert.

**Technische Daten**

Bezeichnung	OWAstripe LED
OWA-Nr.	OWAstripe
Teile-Nr.	00076689
Eingangsspannung	220 - 240 V, 50 - 60 Hz
Leistungsaufnahme	54 W
Abmessung ca. (L x B x H)	1.198 x 282 x 85 mm
Rasterabmessung (L x B)	1.200 x 300 mm
Lichtstrom	4.247 lm
Lichtfarbe	4.000 K
Gewicht	8,0 kg/Stück
Umgebungstemperatur	-20 °C bis +25 °C
Farbwiedergabe (Ra)	> 80
Schutzart	IP 20
Schutzklasse	SK I
Netzteil integriert	Gesamthöhe inkl. Betriebsgerät: 103 mm
Lebensdauer	50.000 Stunden / L70
Gewährleistung	2 Jahre
Dimmung	DALI dimmbar



**Zeichnung**

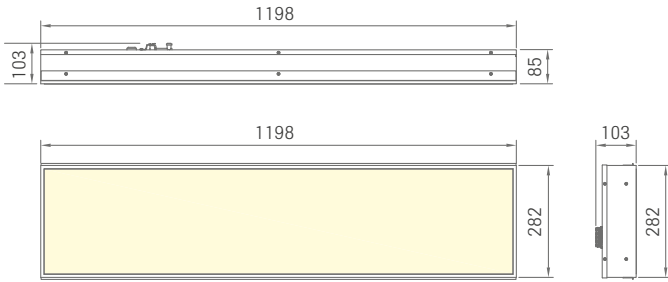

**Lichtberechnung und Lichtkurve**

Blendungsbewertung nach UGR											
p Decke		70	70	50	50	30	70	70	50	50	30
p Wände		50	30	50	30	30	50	30	50	30	30
p Boden		20	20	20	20	20	20	20	20	20	20
Raumgröße		Blickrichtung quer zur Lampenachse					Blickrichtung längs zur Lampenachse				
X	Y										
2H	2H	17,2	18,6	17,5	18,8	19,0	17,3	18,6	17,6	18,8	19,1
	3H	19,1	20,3	19,4	20,6	20,8	19,1	20,3	19,5	20,6	20,9
	4H	19,8	21,0	20,2	21,3	21,6	19,9	21,0	20,2	21,3	21,6
	6H	20,4	21,5	20,8	21,8	22,1	20,5	21,5	20,8	21,8	22,2
	8H	20,7	21,7	21,0	22,0	22,3	20,7	21,7	21,1	22,0	22,4
4H	12H	20,8	21,8	21,2	22,1	22,5	20,8	21,8	21,2	22,1	22,5
	2H	17,8	19,0	18,2	19,2	19,5	17,9	19,0	18,2	19,3	19,6
	3H	19,9	20,9	20,3	21,2	21,6	20,0	20,9	20,3	21,3	21,6
	4H	20,8	21,7	21,2	22,1	22,4	20,9	21,7	21,3	22,1	22,4
	6H	21,6	22,4	22,0	22,7	23,1	21,6	22,4	22,0	22,8	23,1
8H	8H	21,9	22,6	22,3	23,0	23,4	21,9	22,6	22,3	23,0	23,4
	12H	22,1	22,7	22,6	23,2	23,6	22,1	22,7	22,6	23,2	23,6
	4H	21,2	21,9	21,6	22,3	22,7	21,2	21,9	21,6	22,3	22,7
	6H	22,1	22,7	22,6	23,1	23,6	22,1	22,7	22,6	23,1	23,6
	8H	22,5	23,0	23,0	23,5	23,9	22,5	23,0	23,0	23,5	23,9
12H	12H	22,8	23,3	23,3	23,7	24,2	22,8	23,3	23,3	23,7	24,2
	4H	21,2	21,9	21,7	22,3	22,7	21,3	21,9	21,7	22,3	22,7
	6H	22,2	22,7	22,7	23,2	23,6	22,2	22,7	22,7	23,2	23,7
	8H	22,6	23,1	23,1	23,6	24,1	22,7	23,1	23,1	23,6	24,1
Variation der Beobachtungsposition für Leuchtenabstände S											
S = 1,0H		+0,1 / -0,1					+0,1 / -0,1				
S = 1,5H		+0,2 / -0,3					+0,2 / -0,3				
S = 2,0H		+0,3 / -0,6					+0,3 / -0,6				
Standardtabelle		BK07					BK07				
Korrektursummand		0,6					0,7				
Korrigierte Blendindizes bezogen auf 4247 lm Gesamtlichtstrom											

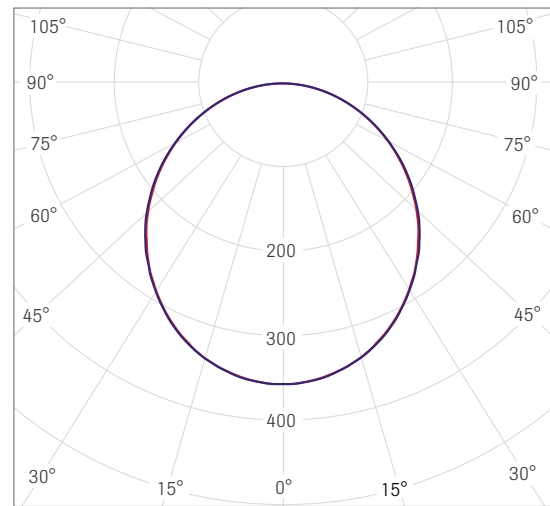

cd/klm — C0 - C180 — C90 - C270 n = 100 %

**Detailbilder**

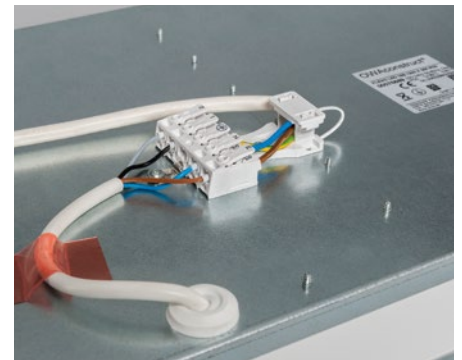

## Cloud | Square LED



<b>Leuchtenkörper</b>	LED-Lichtschiene als Aufbauleuchte für Systeme Cloud und Square, Aluminiumprofil mit Lichtleitung über Opal-Kunstglasstreifen
<b>Einsatzbereiche</b>	Büroräume, Schulen, öffentliche Gebäude mit Wert auf Energieeffizienz, nur Ambient-Beleuchtung
<b>Kombinierbare Systeme</b>	Lamellen-Deckensegel Cloud und Square

## Technische Daten

Bezeichnung	Cloud   Square LED	
	Cloud   Square LED Lichtpaket neutralweiß	Cloud   Square LED Lichtpaket RGB
OWA-Nr.	Cloud   Square LED Lichtpaket neutralweiß	Cloud   Square LED Lichtpaket RGB
Teile-Nr.	00074074	00074075
Eingangsspannung	12 V/DC	12 V/DC
Leistungsaufnahme	60 W	60 W
Abmessung ca. (L x B x H)	1.160 x 26 x 24 mm	1.160 x 26 x 24 mm
Rasterabmessung (L x B)	-	-
Lichtstrom	-	-
Lichtfarbe	4.000 K	RGB
Gewicht	ca. 620 g/Stück	ca. 620 g/Stück
Umgebungstemperatur	-20 °C bis +40 °C	-20 °C bis +40 °C
Farbwiedergabe (Ra)	> 80	> 80
Schutzart	IP 20	IP 20
Schutzklasse	SK III	SK III
Lebensdauer	40.000 Stunden / L70	40.000 Stunden / L70
Gewährleistung	2 Jahre	2 Jahre
Dimmung	-	-

Bei dieser Beleuchtung handelt es sich um Ambient-Beleuchtung.

## Lieferumfang und Zubehör

Wird im Paket geliefert.

Paket enthält:

- 2 Stück LED-Lichtschienen
- 4 Stück Befestigungsclips

Trafo für LED Lichtpaket, Teile-Nr. 00076479 (für 4.000 K und RGB) muss separat bestellt werden.

Zubehör siehe Preisliste Nr. 1001 und Druckschrift Nr. 1020 Cloud und Square.

**Detailbilder**

---

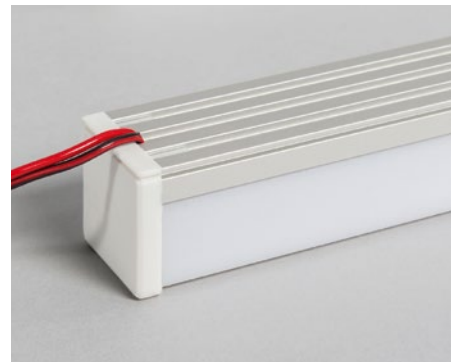
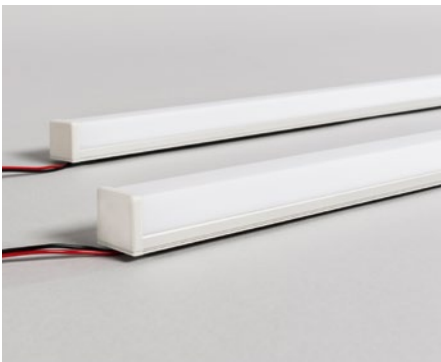

**OWAlumino**

<b>Leuchtenkörper</b>	LED-Lichtschiene als Einbauleuchte in OWAacoustic Mineralplatten, Aluminiumprofil mit Lichtleitung über Opal-Kunstglasstreifen
<b>Einsatzbereiche</b>	Büroräume, Schulen, öffentliche Gebäude mit Wert auf Energieeffizienz, nicht für Bildschirmarbeit geeignet
<b>Kombinierbare Systeme</b>	Alle OWAconsult collection Deckensysteme und Plattenkanten

**Technische Daten**

Bezeichnung	OWAlumino
OWA-Nr.	OWAlumino LED-Lichtschiene
Teile-Nr.	00070675
Eingangsspannung	24 V/DC
Leistungsaufnahme	16 W
Abmessung ca. (L x B x H)	480 x 35,2 x 25 mm (40 mm inkl. Halteklammern)
Rasterabmessung (L x B)	alle Raster
Lichtstrom	455 lm
Lichtfarbe	4.000 K
Gewicht	ca. 320 g/Stück
Umgebungstemperatur	-20 °C bis +40 °C
Farbwiedergabe (Ra)	> 80
Schutzart	IP 20
Schutzklasse	SK III
Netzteil integriert	Gesamthöhe inkl. Kabelanschluss: 32 mm
Lebensdauer	40.000 Stunden / L70
Gewährleistung	2 Jahre
Dimmung	DALI dimmbar und dimmbar 1 - 10 V

**Zubehör**

- Verlängerungskabel, Länge: 2,0 m
- Transformator 150 W
- Mehrfachstecker, 6-fach

Das Zubehör ist in Abhängigkeit der Einbausituation separat zu bestellen.

**Zeichnung**

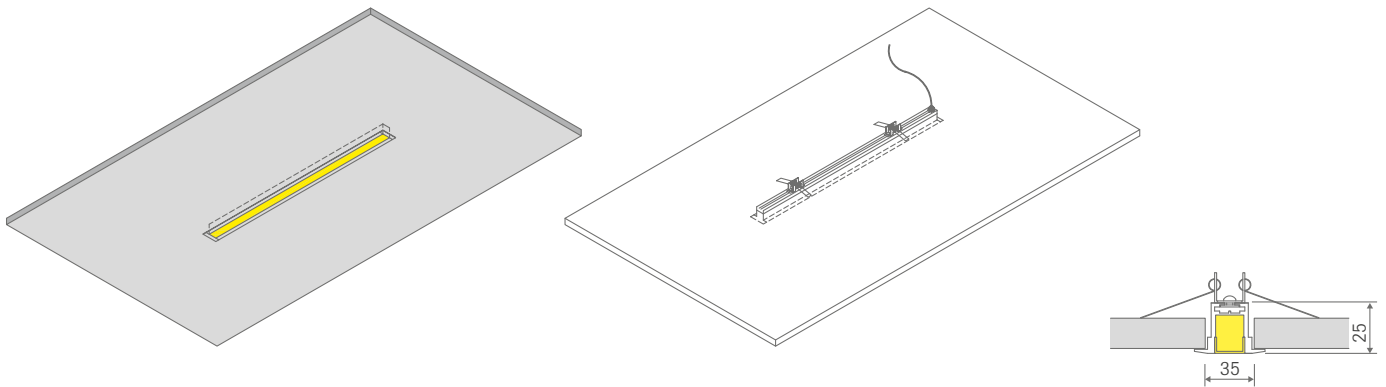

**Lichtberechnung und Lichtkurve**

Blendungsbewertung nach UGR											
p Decke		70	70	50	50	30	p Wände		50	30	30
p Boden		20	20	20	20	20	p Boden		20	20	20
Raumgröße		Blickrichtung quer zur Lampenachse					Blickrichtung längs zur Lampenachse				
X	Y										
2H	2H	22,9	24,2	23,2	24,5	24,7	22,9	24,2	23,2	24,5	24,7
	3H	24,7	25,9	25,0	26,2	26,5	24,7	25,9	25,0	26,1	26,4
	4H	25,4	26,6	25,8	26,8	27,1	25,3	26,5	25,7	26,7	27,0
	6H	26,0	27,0	26,3	27,3	27,6	25,8	26,9	26,1	27,2	27,5
	8H	26,1	27,2	26,5	27,5	27,8	25,9	27,0	26,3	27,3	27,6
4H	12H	26,3	27,2	26,6	27,6	27,9	26,0	27,0	26,4	27,3	27,7
	2H	23,5	24,6	23,8	24,9	25,2	23,5	24,6	23,8	24,9	25,2
	3H	25,5	26,5	25,9	26,8	27,1	25,4	26,4	25,8	26,8	27,1
	4H	26,4	27,2	26,8	27,6	27,9	26,3	27,1	26,7	27,5	27,8
	6H	27,0	27,8	27,5	28,2	28,6	26,9	27,6	27,3	28,0	28,4
8H	8H	27,3	28,0	27,7	28,4	28,8	27,1	27,8	27,5	28,2	28,6
	12H	27,5	28,1	27,9	28,5	28,9	27,2	27,8	27,7	28,3	28,7
	4H	26,7	27,4	27,1	27,8	28,2	26,6	27,3	27,0	27,7	28,1
	6H	27,5	28,1	28,0	28,5	29,0	27,3	27,9	27,8	28,3	28,8
	8H	27,8	28,3	28,3	28,8	29,3	27,6	28,1	28,1	28,6	29,0
12H	12H	28,1	28,5	28,6	29,0	29,5	27,8	28,3	28,3	28,7	29,2
	4H	26,7	27,3	27,1	27,7	28,2	26,6	27,2	27,1	27,6	28,1
	6H	27,6	28,1	28,1	28,5	29,0	27,4	27,9	27,9	28,4	28,8
	8H	28,0	28,4	28,4	28,9	29,4	27,7	28,2	28,2	28,6	29,1
Variation der Beobachtungsposition für Leuchtenabstände S											
S = 1,0H		+0,1 / -0,1					+0,1 / -0,1				
S = 1,5H		+0,2 / -0,3					+0,2 / -0,3				
S = 2,0H		+0,4 / -0,6					+0,4 / -0,6				
Standardtabelle		BK06					BK06				
Korrektursummand		13,4					13,3				
Korrigierte Blendindizes bezogen auf 455 lm Gesamtlichtstrom											

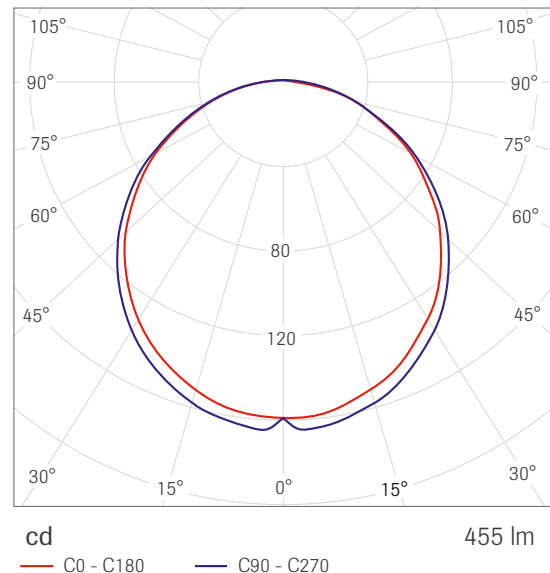

**Detailbilder**

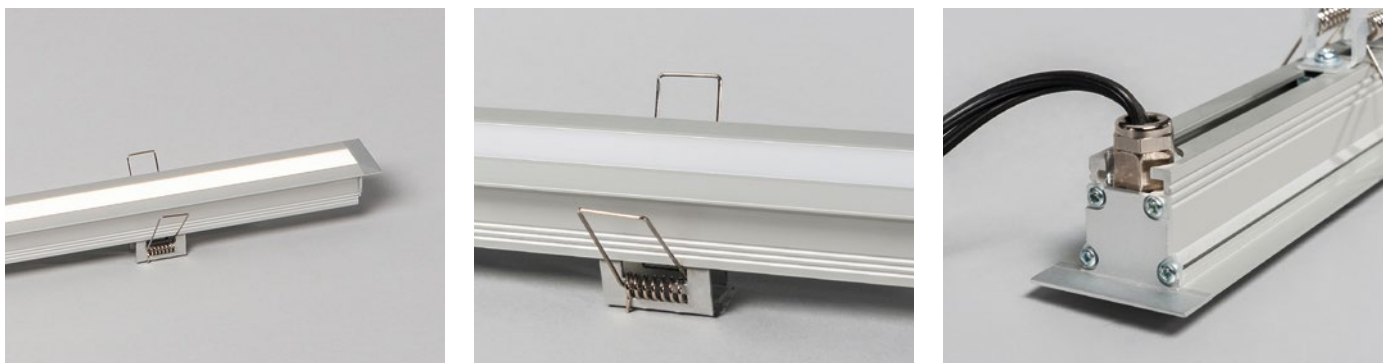

## Technische Grundlagen

Im Allgemeinen ist es die Aufgabe des Elektroinstallateurs, nach bzw. während der Deckenmontage die Einbauten vorzunehmen. Eine Abstimmung zwischen beiden Gewerken ist in jedem Falle erforderlich. Bei der Montage von Leuchten hat es sich als empfehlenswert herausgestellt, dass der Deckenverleger mit der Montage der Einbauten beauftragt wird. Der Anschluss der Einbauten sollte dann im Anschluss durch den entsprechenden Fachmann erfolgen.

### Wichtige Grundlagen:

An den Abhängungen der Unterdecken dürfen keine ELT-Leitungen befestigt werden. Ebenso ist es zu vermeiden, dass Leitungen – gleich welcher Art – auf die Unterdecke gelegt werden. Einzelkabel, die dem Anschluss der Leuchten oder Strahler dienen, können in Abstimmung mit dem Trockenbauer an Abhängungen befestigt werden. Einschlägige VDE-Vorschriften und ggf. Brandschutzvorgaben sind zu beachten. Die Montage von Einbauteilen ist durch den Auftraggeber zu beauftragen.

### Lastabtragung

Jede zusätzliche Last, die auf eine Unterdecke übertragen wird, ist zusätzlich abzuhängen. Es gibt verschiedene Möglichkeiten, dies zu realisieren:

a) das Einbauteil direkt abzuhängen

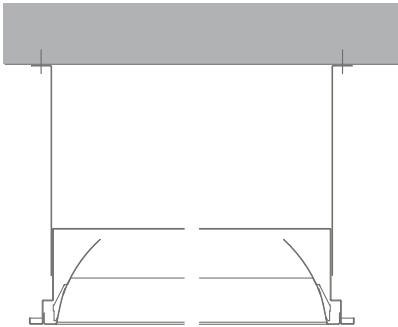

b) Die Konstruktion der Unterdecke ist mit zusätzlichen Abhängungen auszustatten, wobei zwei Abhänger je Einbauteil das Minimum darstellen. Die Traglast ist zu berücksichtigen. Ebenso ist Rücksicht auf die eventuelle Überlastung von Profilen zu nehmen.

Alternativ kann durch eine Verringerung des Tragprofilabstandes die Unterdecke zusätzliche Lasten aufnehmen. Im Vorfeld sollte diese Maßnahme entsprechend der zu erwartenden Lasten geprüft werden.

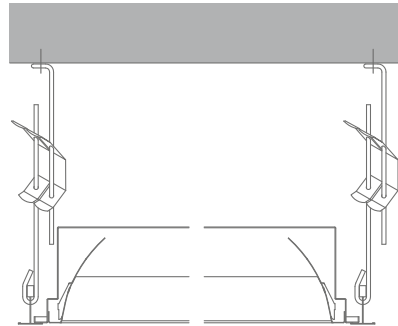

c) Eine weitere Möglichkeit stellt das Einbringen einer Hilfskonstruktion in Form von abgehängten C-Profilen oder Holzkonstruktionen dar. Brandschutztechnische Anforderungen sind ggf. zu beachten.

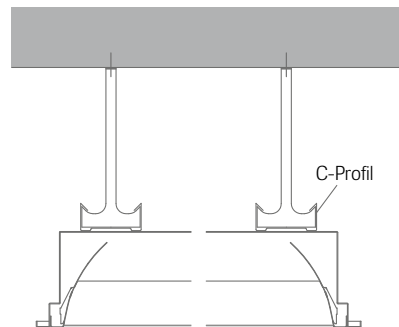

## Montagebeispiele

### Einbauvarianten für Standardsysteme:

Bei sichtbaren Systemen werden die Leuchten von oben auf die Profile gesetzt. Bei verdeckten Systemen werden die Leuchten von unten in die Deckenöffnung eingesetzt, anschließend mit dem Befestigungssatz auf der Konstruktion verriegelt, wobei die Platten an den Stirnseiten der Leuchten mit L-Profil Nr. 24 zu versehen sind.

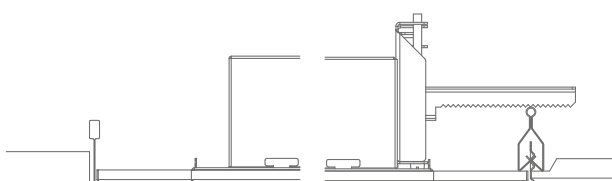

Metallsysteme

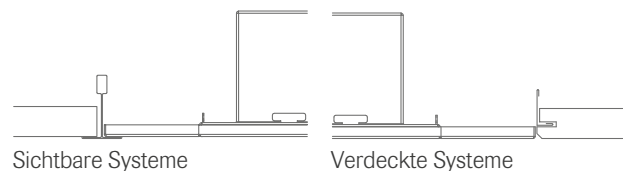

Sichtbare Systeme

Verdeckte Systeme

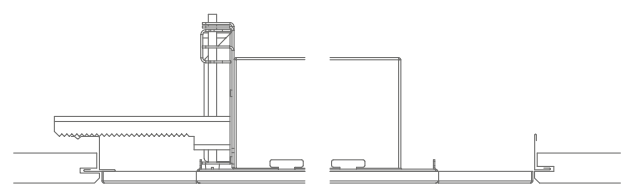

Bei verdeckten Tragschichten sind die Platten an den Stirnseiten der Leuchten mit L-Profilen Nr. 24 zu versehen.

## Brandschutz

Bei der Integration von Zusatzbauteilen ist zusätzlich das jeweilige Brandschutzprüfzeugnis zu beachten. Bauseitige Zusatzkonstruktionen zur Abtragung der Lasten, resultierend aus Einbauleuchten, müssen aus nicht brennbaren Baustoffen ausgeführt werden. Eine Rücksprache mit OWAconsult bei Verwendung von bauseitigen Zusatzkonstruktionen ist unbedingt erforderlich. Siehe auch Verlegeanleitung Nr. 9801.

Um den Brandschutz der OWA-Decke im Bereich von Einbauleuchten zu erhalten, ist es notwendig, folgende Maßnahmen zu ergreifen:

- zusätzliche Abhängung der Leuchten
- Ummantelung des Leuchtengehäuses mit einem OWAacoustic Brandschutzkoffer aus MINOWA® Platten

Für unsere aufgeführten Leuchtenabmessungen können vorgefertigte Standard-Brandschutzkoffer geliefert werden.

### OWAcoustic Brandschutzkoffer bis REI 180 in Verbindung mit dem Bauteil OWAcoustic Platten $\geq 14$ mm nominal:

OWAcoustic Brandschutzkoffer bestehen aus:

- 1 Abdeckung
- 2 Seitenstreifen (4 Stück)
- 3 Nagel 4,2 x 50 mm (8 Stück) Nr. 5366
- 4 Klebstoff Nr. 99/24

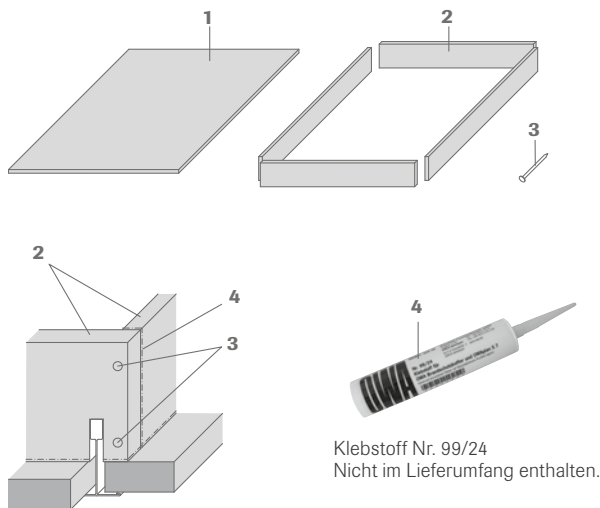

### OWAcoustic Brandschutzkoffer bis F 90 bzw. EI 30 (a ↔ b) in Verbindung mit dem Bauteil OWAcoustic Platten $\geq 40$ mm nominal:

OWAcoustic Brandschutzkoffer bestehen aus:

- 1 Abdeckung
- 2 Seitenstreifen (4 Stück)
- 3 Drahtstift senkkopf 3,1 x 80 mm (8 Stück) Nr. 5365
- 4 Klebstoff Nr. 99/24

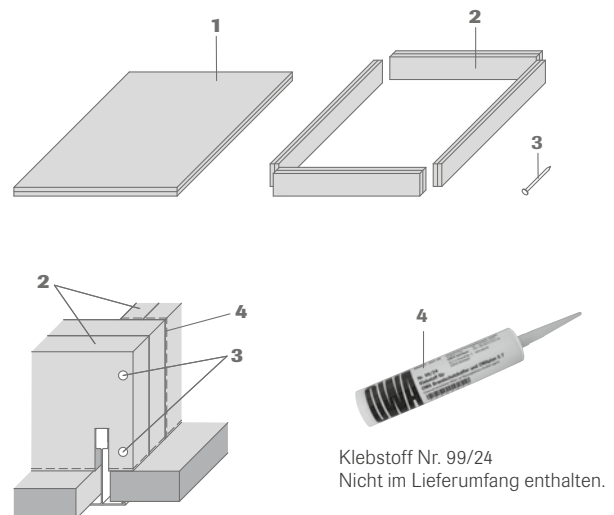

#### Schnitt:

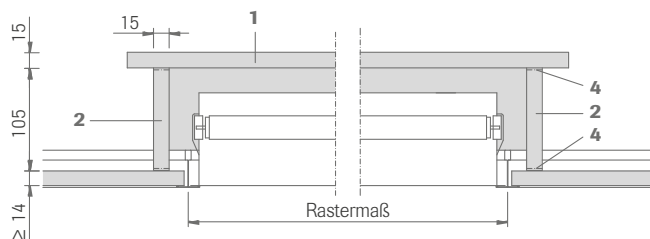





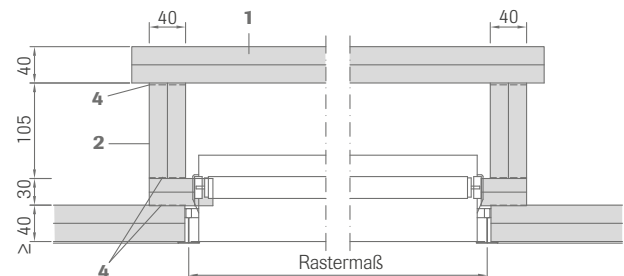



Länge	Breite	VPE
600	600	4
625	625	4
1200	300	4
1250	312,5	4

#### Schnitt:













Länge	Breite	VPE
600	600	1
625	625	1



Weitere Informationen siehe Druckschrift Nr. 9500 und Nr. 9905 Brandschutzkoffer.











		Deckenraster (L x B) in mm						
		600 x 600	625 x 625	1200 x 300	1200 x 600	1200 x 1200	1250 x 312,5	1250 x 625
<b>Sichtbare Systeme</b>	<b>Einbauleuchten</b>							
S 3   sichtbar, herausnehmbar		Lifetime plus LED		✓				
		Standard LED		✓				
		Lifetime LED	✓	✓	✓			✓
		Luminosonic		✓				
S 3 cliq   sichtbar, herausnehmbar		Lifetime plus LED		✓				
		Standard LED		✓				
		Lifetime LED	✓	✓	✓			✓
		Luminosonic		✓				
S 3e   sichtbar, herausnehmbar, mit erhöhtem Korrosionsschutz		Lifetime plus LED (IP 54)		✓				
S 3a   sichtbar, herausnehmbar		Lifetime plus LED		✓				
		Standard LED		✓				
		Lifetime LED	✓	✓	✓			✓
		Luminosonic		✓				
S 3a cliq   sichtbar, herausnehmbar		Lifetime plus LED		✓				
		Standard LED		✓				
		Lifetime LED	✓	✓	✓			✓
		Luminosonic		✓				
S 15 cliq   sichtbar, herausnehmbar		Lifetime plus LED		✓				
		Standard LED		✓				
		Lifetime LED	✓	✓	✓			✓
S 15a cliq   sichtbar, herausnehmbar		Lifetime plus LED		✓				
		Standard LED		✓				
		Lifetime LED	✓	✓	✓			✓
		Flexo LED 1	✓					
S 15b OWAline   sichtbar, herausnehmbar		Lifetime plus LED		✓				
		Standard LED		✓*				
		Lifetime LED	✓	✓				
		OWAlight 1	✓					
		OWAlight 2	✓					
		OWAlight 3	✓					
		OWAlight 3a				✓	✓	
		Trapeze LED				✓		
		Trapeze LED A				✓		
		Flexo LED 1	✓					
Flexo LED 1 A	✓							



			Deckenraster (L x B) in mm						
			600 x 600	625 x 625	1200 x 300	1200 x 600	1200 x 1200	1250 x 312,5	1250 x 625
<b>Verdeckte Systeme</b>			<b>Einbauleuchten</b>						
S 1   verdeckt		Lifetime plus LED		✓					
		Lifetime LED	✓	✓	✓			✓	
S 9a   verdeckt, herausnehmbar		Lifetime LED	✓	✓	✓			✓	
S 9b   verdeckt, herausnehmbar		Lifetime LED	✓	✓					
S 2a   halbverdeckt, herausnehmbar		Lifetime LED						✓	
S 2b   halbverdeckt, herausnehmbar		Lifetime LED						✓	
S 2p   halbverdeckt, herausnehmbar		Lifetime LED			✓			✓	
S 19 Teccor   verdeckt mit Schattenfuge, herausnehmbar		Lifetime plus LED		✓					
		Lifetime LED	✓	✓					
		Luminosonic		✓					
OWAstripe Deckenkonstruktion, halbverdeckt		OWAstripe LED			✓				

<b>Bandrastersysteme</b>			<b>Einbauleuchten</b>						
S 18p   Parallelbandraster, herausnehmbar		Lifetime LED			✓			✓	
S 18k   Kreuzbandraster, herausnehmbar		Lifetime LED			✓			✓	
S 18d   Bandura, herausnehmbar		Lifetime LED			✓			✓	

<b>Freigespannte Systeme</b>			<b>Einbauleuchten</b>						
S 6a   verdeckt, freigespannt		Lifetime LED			✓			✓	
S 6b   sichtbar, freigespannt		Lifetime LED			✓			✓	
S 6c   sichtbar, freigespannt		Lifetime LED			✓			✓	

		Deckenraster (L x B) in mm						
		600 x 600	625 x 625	1200 x 300	1200 x 600	1200 x 1200	1250 x 312,5	1250 x 625
<b>OWAtecta Metalldecken</b>		<b>Einbauleuchten</b>						
S 22   Klemm-/Klappsystem		Lifetime plus LED		✓				
		Lifetime LED	✓	✓				
S 32   Klemm-/Klappsystem		Lifetime plus LED		✓				
S 32 L   Klemm-/Lager-Langfeldplatten		auf Anfrage						
S 33   Einlegesystem für 24 mm T-Profil		Lifetime plus LED		✓				
		Standard LED	✓					
		Lifetime LED	✓	✓				
		Luminosonic		✓				
S 33e   Einlegesystem mit erhöhtem Korrosionsschutz für 24 mm T-Profil		Lifetime plus LED (IP 54)		✓				
S 36   Flur-Konstruktionen		auf Anfrage						
S 39   Einhängesystem mit Z-Profil		auf Anfrage						
S 45   Einlegesystem für 15 mm T-Profil		Lifetime plus LED		✓				
		Standard LED		✓				
		Lifetime LED	✓	✓				
S 45 b   Trapeze – Einlegesystem für OWAline-Profil		OWAlight 3a				✓		
		Trapeze LED A				✓		
S 48   Bandrastersystem (C-Zargen)		Lifetime LED			✓			✓

**Nicht systemgebunden****Einbauleuchten**

Corpus   Selecta   FreeStyle	Corpus Q1	nicht relevant
	Corpus Q2	nicht relevant
Cloud   Square Konstruktionspaket für Lamellen-Deckensegel	Cloud   Square LED	nicht relevant
Alle Deckensysteme und Plattenkanten	OWAlumino	nicht relevant



### Gewährleistung und Haftung

Alle systemrelevanten Angaben entsprechen dem Stand der Technik. Sie setzen die ausschließliche Verwendung von OWA-Produkten und Systemteilen voraus, deren aufeinander abgestimmtes Zusammenwirken durch interne und externe Prüfungen bestätigt ist. Bei Kombinationen mit fremden Produkten oder Systemteilen ist deshalb jegliche Gewährleistung oder Haftung ausgeschlossen. Technische Änderungen, die der Produkt- oder Systempflege dienen, bleiben vorbehalten. **Es gelten unsere allgemeinen Verkaufs-, Lieferungs- und Zahlungsbedingungen.** Irrtümer vorbehalten!



Die in dieser Broschüre enthaltenen Informationen entsprechen dem zum Zeitpunkt der Veröffentlichung aktuellen Stand. Druckfehler und Irrtümer vorbehalten. Für den konkreten Beratungsfall wenden Sie sich bitte an unser Kompetenzteam OWAconsult. Unsere Berater stehen Ihnen gerne für Ihre Fragen unter folgenden Kontaktdaten zur Verfügung: tel: +49 93 73.2 01-2 22 oder e-Mail: [info@owaconsult.de](mailto:info@owaconsult.de)

**Odenwald Faserplattenwerk GmbH**  
Dr.-F.-A.-Freundt-Straße 3 | 63916 Amorbach  
tel +49 93 73.2 01-0 | [info@owa.de](mailto:info@owa.de)  
[www.owa.de](http://www.owa.de)