

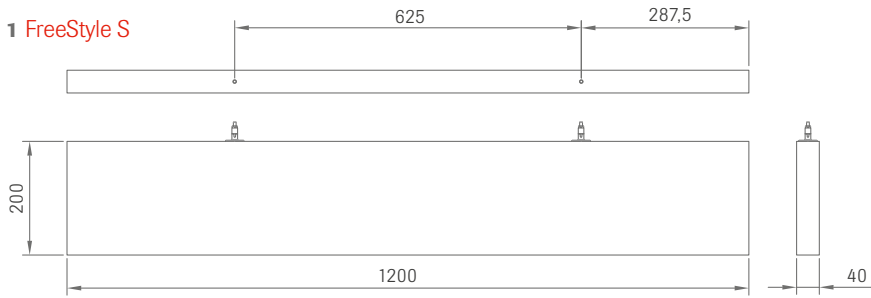

Akustik und Design in Farbe.
Formvielfalt für Ihre Kreativität.

1 FreeStyle S



2 FreeStyle M

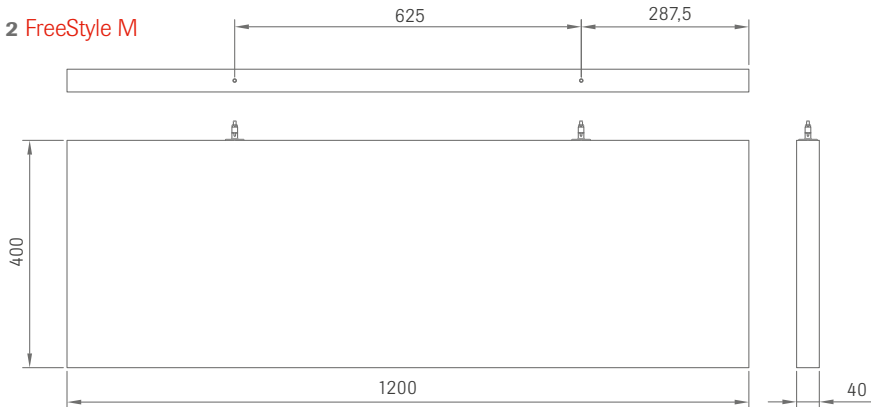

3 FreeStyle L

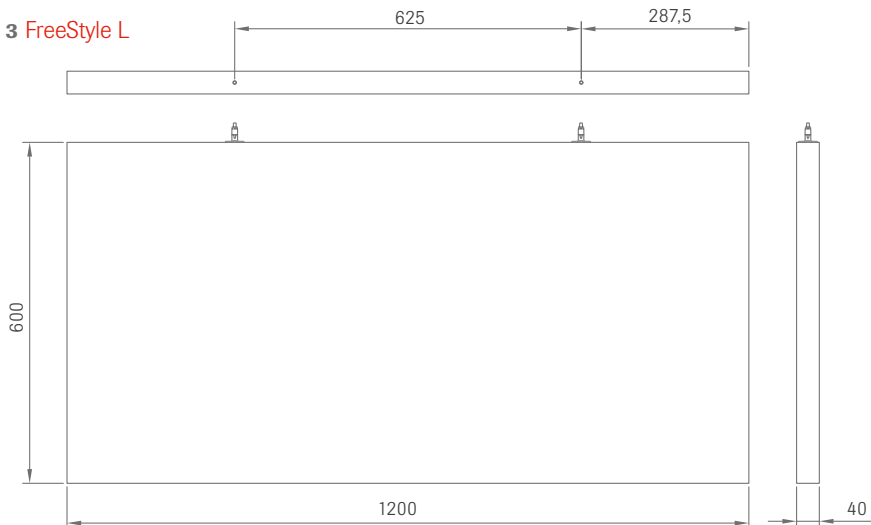

Detail



Technische Daten

**Sichtseite**

Vlies, weiß oder farbiger Stoffbezug

Kantenausbildung

Vlies, weiß oder farbiger Stoffbezug

Kantenausführung

umlaufend scharfkantig

Abmessungen und Gewicht

FreeStyle S: 1200 x 200 x 40 mm, ca. 1,3 kg
 FreeStyle M: 1200 x 400 x 40 mm, ca. 2,6 kg
 FreeStyle L: 1200 x 600 x 40 mm, ca. 4,0 kg
 Sonderformate/Sonderformen auf Anfrage.

Baustoffklasse für weiß, vlieskaschiert

A2-s1,d0 nach DIN EN 13501-1:2019-05

Konstruktion

Seilabhängung: L = 1,5 m, Deckenbefestiger

Schallabsorption
 $\alpha_w = 0,60$ | $NRC = 0,70$

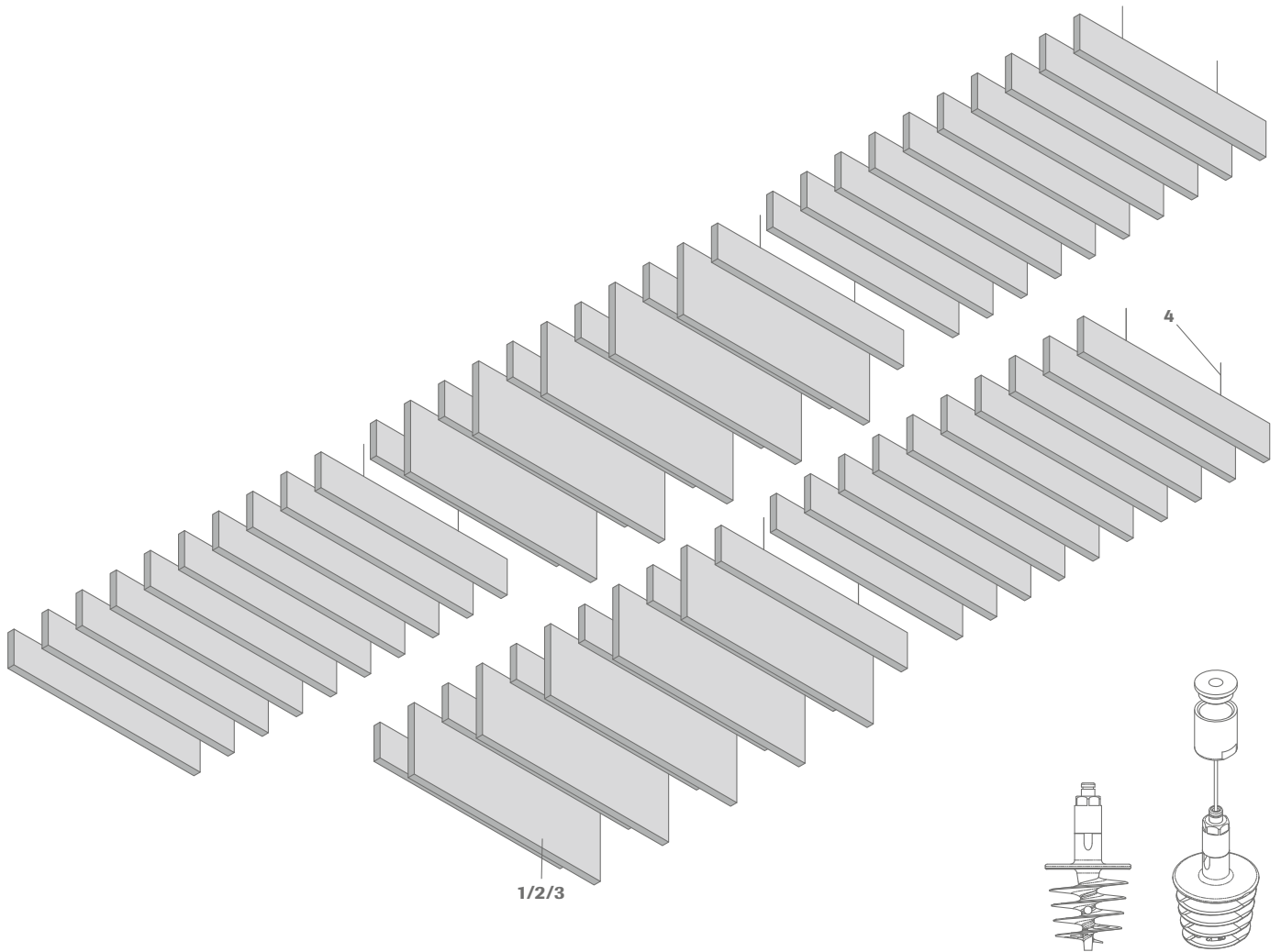

FreeStyle | Inhalt Lamellenplattenpaket

Paket	Bezeichnung / Abmessungen / Oberfläche	Inhalt / Paket
1 FreeStyle S	Lamelle, 1200 x 200 x 40 mm, farbiger Stoffbezug	6
	Lamelle, 1200 x 200 x 40 mm, vlieskaschiert weiß	6
2 FreeStyle M	Lamelle, 1200 x 400 x 40 mm, farbiger Stoffbezug	3
	Lamelle, 1200 x 400 x 40 mm, vlieskaschiert weiß	3
3 FreeStyle L	Lamelle, 1200 x 600 x 40 mm, farbiger Stoffbezug	2
	Lamelle, 1200 x 600 x 40 mm, vlieskaschiert weiß	2

4 FreeStyle | Montageset für Seilabhängung

	Bezeichnung / Abmessungen / Oberfläche	Inhalt / Set
	Stockschraube mit integriertem Seil-Schnellversteller, Zink	2
	Stahlseil, Länge 1500 mm, ein Ende thermisch verschlossen, ein Ende mit Zugöse, d = 1,2 mm, verzinkt	2
	Deckenbefestiger, 2-teilig, Ø16 Bunddurchmesser (oberer Teil = Diskus mit M13x1 Außengewinde und M6 Innengewinde / unterer Teil = Zylinder mit M13x1 Innengewinde, Länge: 16 mm), Messing	2

1 FreeStyle S

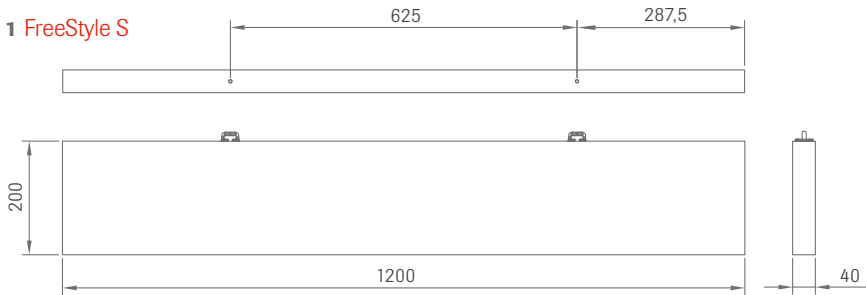

2 FreeStyle M

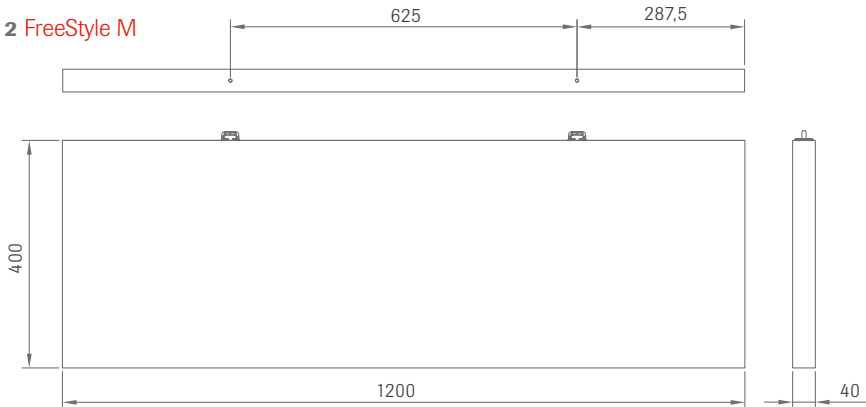

3 FreeStyle L

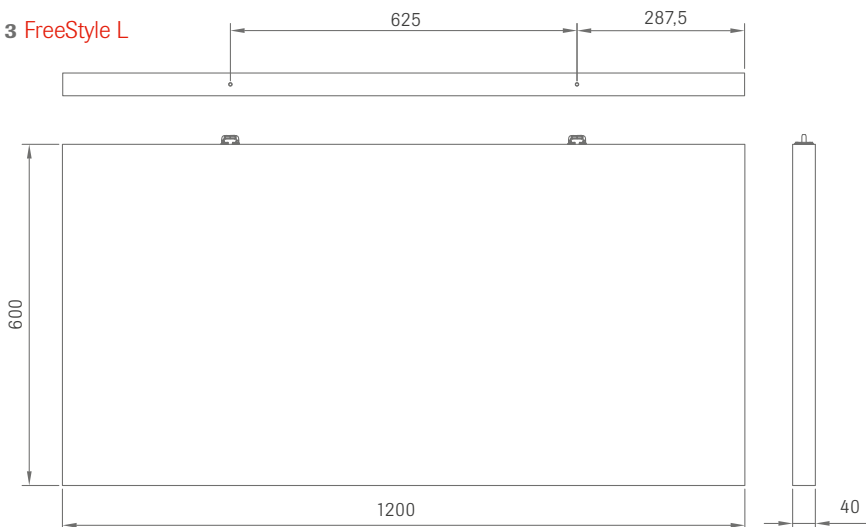

Detail

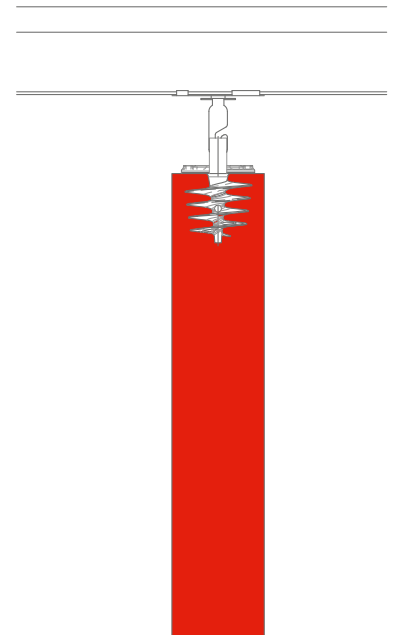

Technische Daten

**Sichtseite**

Vlies, weiß oder farbiger Stoffbezug

Kantenausbildung

Vlies, weiß oder farbiger Stoffbezug

Kantenausführung

umlaufend scharfkantig

Abmessungen und Gewicht

FreeStyle S: 1200 x 200 x 40 mm, ca. 1,3 kg
 FreeStyle M: 1200 x 400 x 40 mm, ca. 2,6 kg
 FreeStyle L: 1200 x 600 x 40 mm, ca. 4,0 kg
 Sonderformate/Sonderformen auf Anfrage.

Baustoffklasse für weiß, vlieskaschiert

A2-s1,d0 nach DIN EN 13501-1:2019-05

Konstruktion

System S 3: Abhängung an Tragschiene Nr. 45

Schallabsorption
 $\alpha_w = 0,60$ | NRC = 0,70

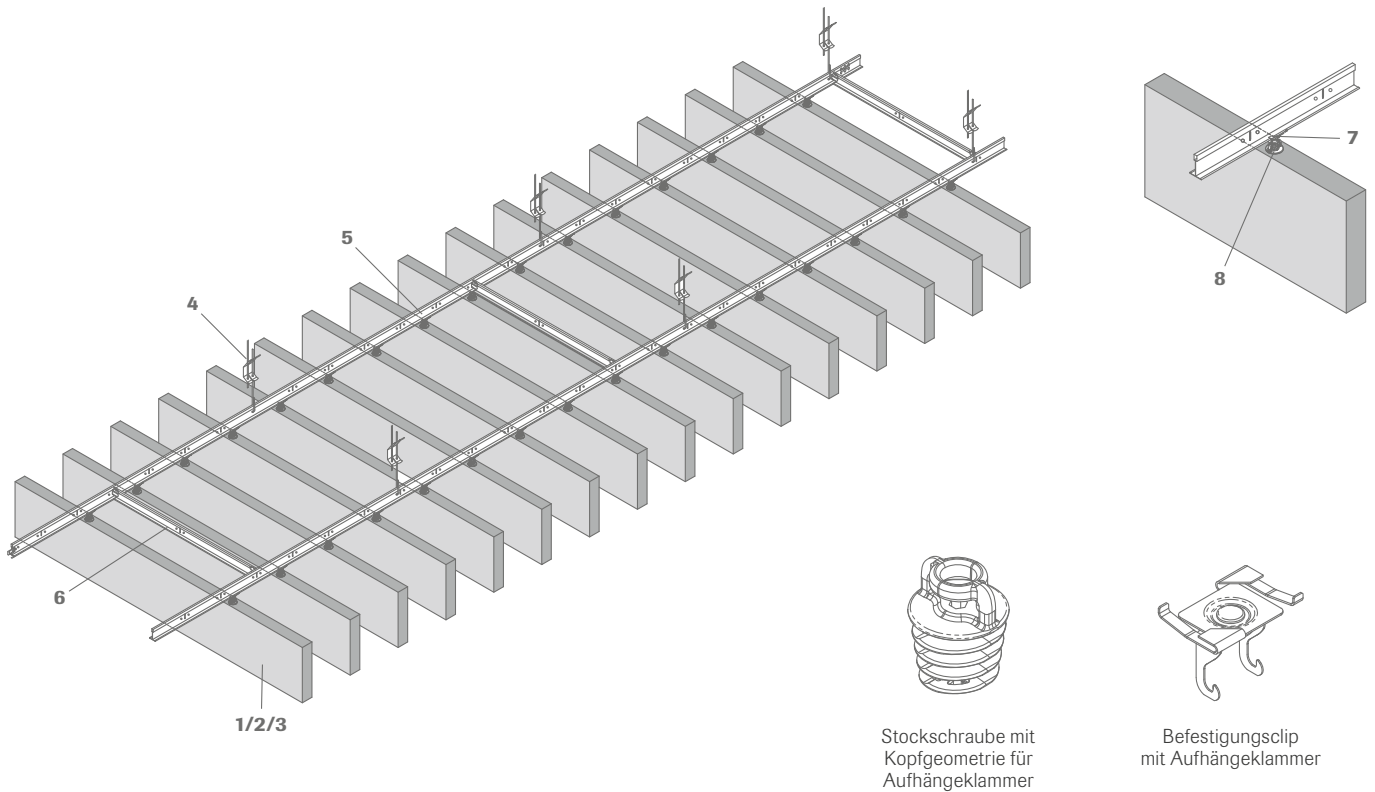

FreeStyle | Inhalt Lamellenplattenpaket

Paket	Bezeichnung / Abmessungen / Oberfläche	Inhalt / Paket
1 FreeStyle S	Lamelle, 1200 x 200 x 40 mm, farbiger Stoffbezug	6
	Lamelle, 1200 x 200 x 40 mm, vlieskaschiert weiß	6
2 FreeStyle M	Lamelle, 1200 x 400 x 40 mm, farbiger Stoffbezug	3
	Lamelle, 1200 x 400 x 40 mm, vlieskaschiert weiß	3
3 FreeStyle L	Lamelle, 1200 x 600 x 40 mm, farbiger Stoffbezug	2
	Lamelle, 1200 x 600 x 40 mm, vlieskaschiert weiß	2

FreeStyle | Montagezubehör mit System S 3

	Bezeichnung / Abmessungen / Oberfläche	Inhalt / Paket
4	 <p>Nr. 12/.../2 Spannabhänger mit Doppelspannfeder, doppelter Draht, vormontiert, Durchmesser: 4 mm, Höchstbelastung: 0,25 kN Achsabstand der Abhänger in Abhängigkeit der Lamellenhöhe und Lamellenkombination</p>	100
5	 <p>Nr. 45 Tragprofil, Länge: 3750 mm, Höhe: 38 mm, Breite: 24 mm, Sichtseite: weiß Abstand: 625 mm</p>	25
6	 <p>Nr. 46 Verbindungsprofil, Länge: 625 mm, Höhe: 32 mm, Breite: 24 mm, Sichtseite: weiß, Abstand: < 1562,5 mm</p>	75
7/8	<p>Montageset für System S 3, bestehend aus 2 Stück Befestigungsclips mit Aufhängeklammer und 2 Stück Stockschrauben mit Kopfgeometrie für Aufhängeklammer</p>	2

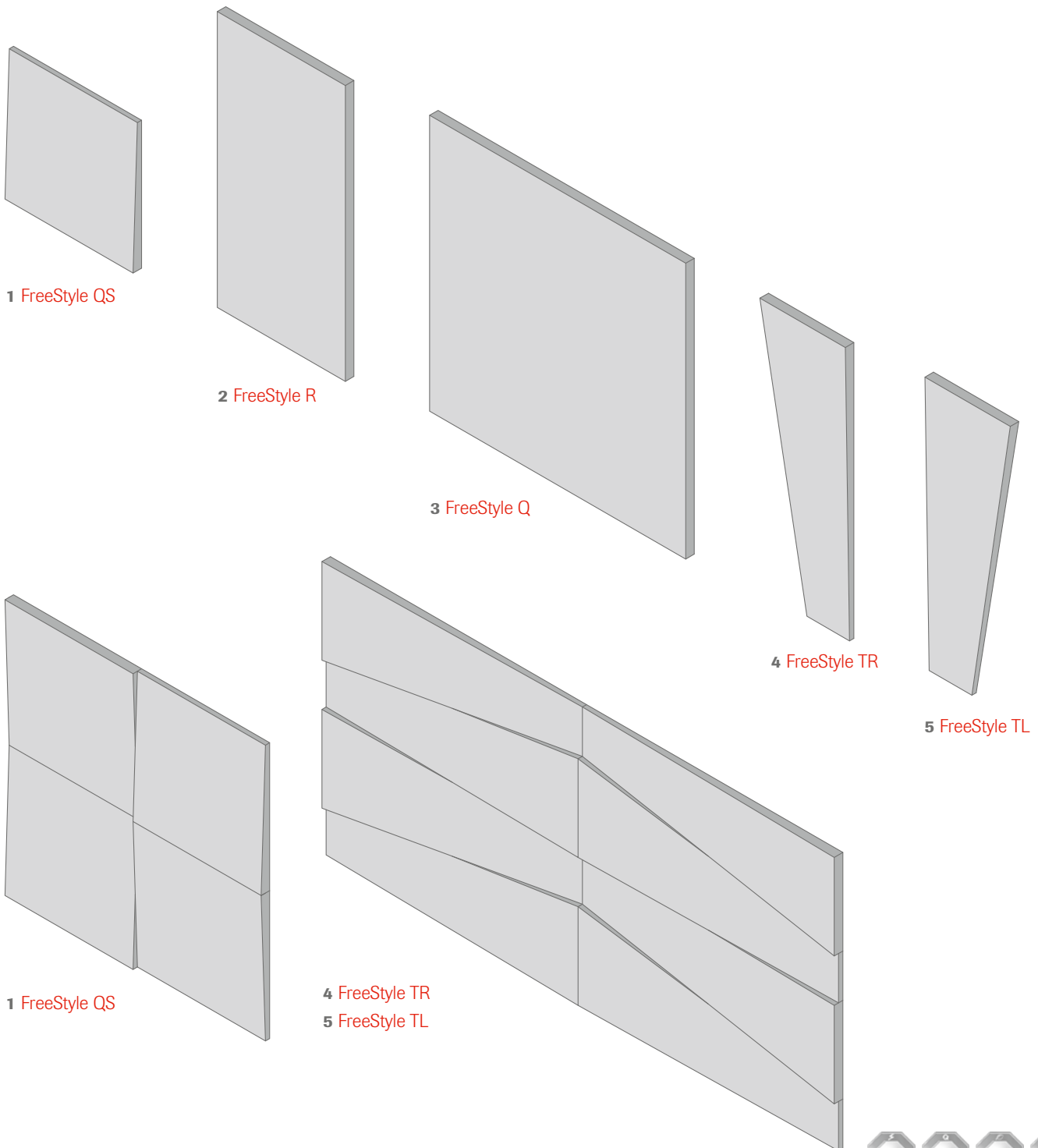

Technische Daten



Sichtseite	farbiger Stoffbezug
Kantenausbildung	farbiger Stoffbezug
Kantenausführung	umlaufend scharfkantig
Abmessungen und Gewicht	<p>FreeStyle QS: 600 x 600 x 40/20 mm, ca. 1,2 kg</p> <p>FreeStyle R: 1200 x 600 x 40 mm, ca. 3,0 kg</p> <p>FreeStyle Q: 1200 x 1200 x 40 mm, ca. 6,1 kg</p> <p>FreeStyle TL: 1200 x 400/200 x 40/20 mm, ca. 1,2 kg</p> <p>FreeStyle TR: 1200 x 400/200 x 40/20 mm, ca. 1,2 kg</p> <p>Sonderformate/Sonderformen auf Anfrage.</p>
Konstruktion	inkl. Wandkrallen
Schallabsorption	 $\alpha_w = 0,90$ NRC = 0,85

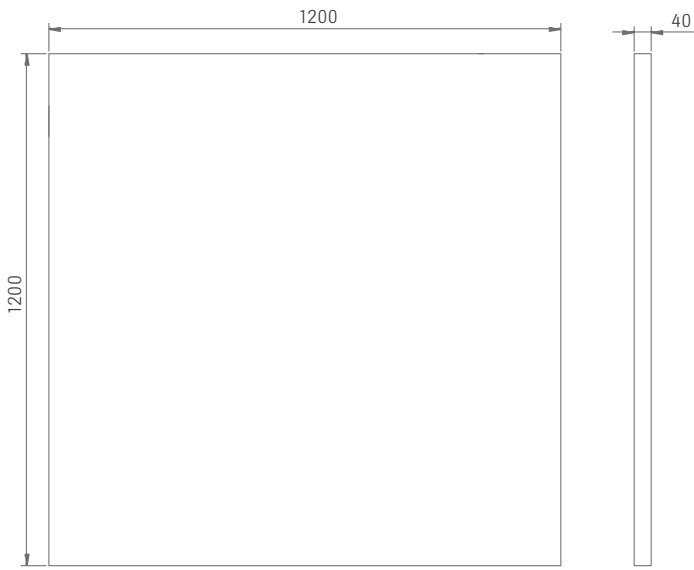

FreeStyle Q

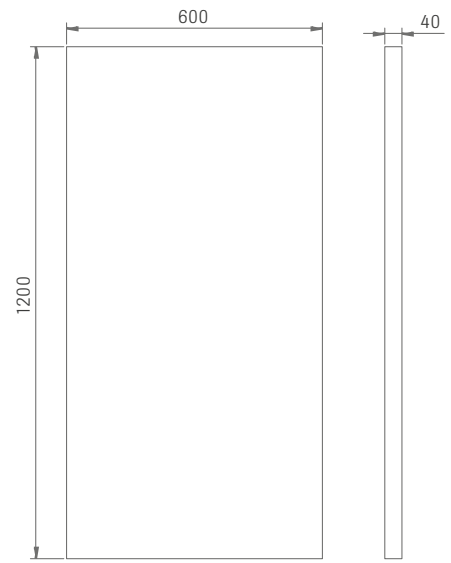

FreeStyle R

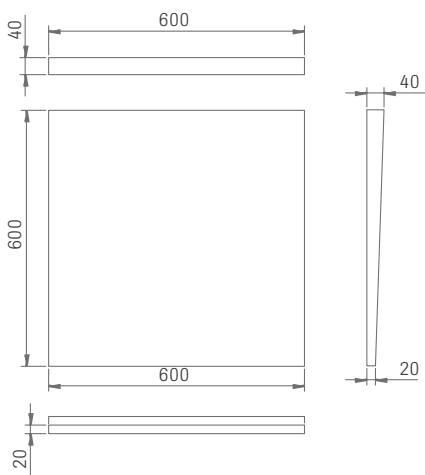

FreeStyle QS

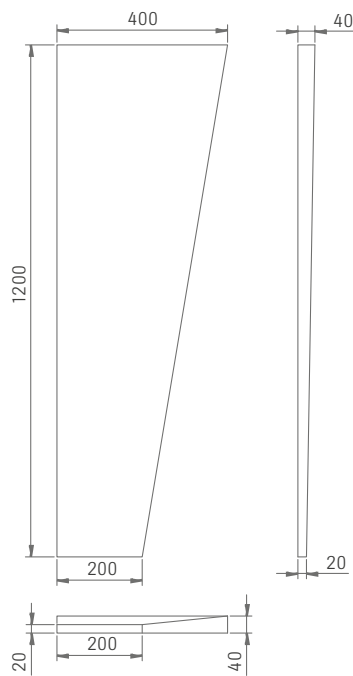

FreeStyle TL

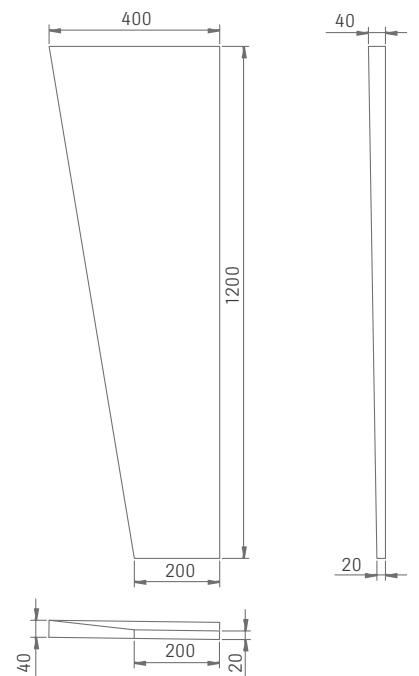

FreeStyle TR

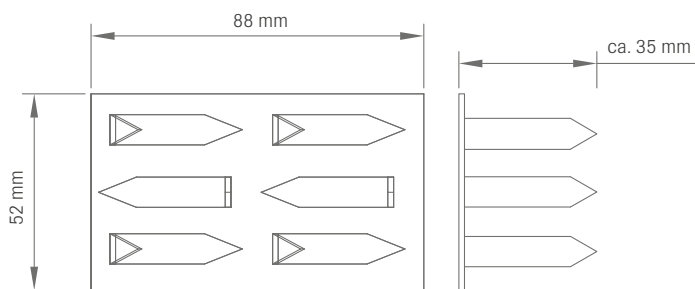

6 Wandkralle für 40 mm starken Wandabsorber, Krallenhöhe 35 mm

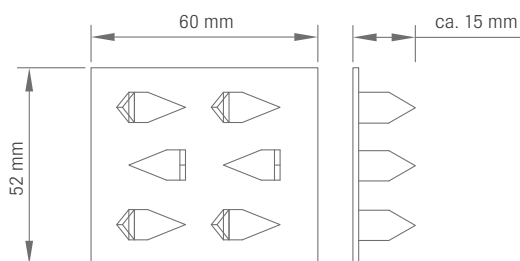

6 Wandkralle für 40/20 mm starken Wandabsorber, Krallenhöhe 15 mm

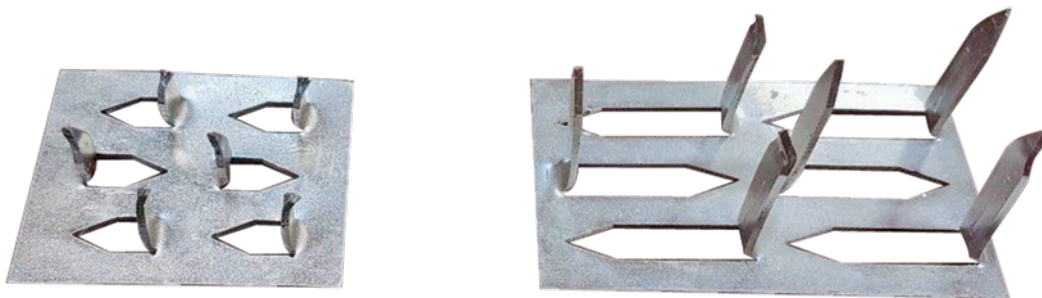

FreeStyle | Inhalt Wandabsorberpaket

Paket	Bezeichnung / Abmessungen	Inhalt / Paket
1 FreeStyle QS	Wandabsorber, 600 x 600 x 40/20 mm	8
2 FreeStyle R	Wandabsorber, 1200 x 600 x 40 mm	2
3 FreeStyle Q	Wandabsorber, 1200 x 1200 x 40 mm	1
4 FreeStyle TR	Wandabsorber Trapeze rechts, 1200 x 400/200 x 40/20 mm	4
5 FreeStyle TL	Wandabsorber Trapeze links, 1200 x 400/200 x 40/20 mm	4

FreeStyle | Wand-Montageset

Bezeichnung / Abmessungen

- 6 Wandmontage 4er Set für FreeStyle Q und R, Set enthält 4 Stück Wandkrallen 88 x 52 x 35 x 1,0 mm
- 6 Wandmontage 4er Set für FreeStyle TR, TL und QS, Set enthält 2 Stück Wandkrallen 60 x 52 x 15 x 1,0 mm und 2 Stück Wandkrallen 88 x 52 x 35 x 1,0 mm



52826 | dunkelrot

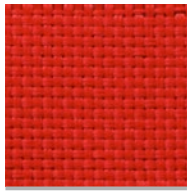

52827 | rot

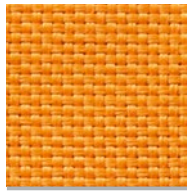

52828 | orange



52829 | dunkelbraun



52830 | schwarz



52831 | dunkelgrau

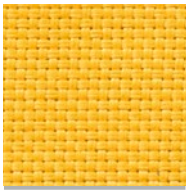

52832 | gelb

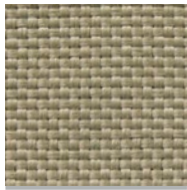

52833 | graugrün



52834 | hellgrau

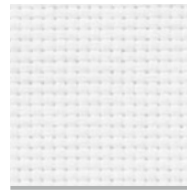

52835 | weiß



52836 | hellbeige



52837 | mittelbraun



52838 | braun meliert



52839 | grau

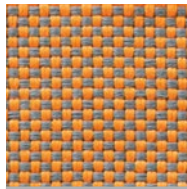

52840 | orange meliert

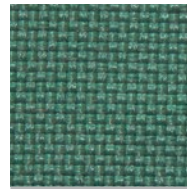

52841 | petrol

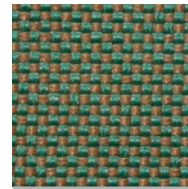

52842 | grün meliert



52843 | blau

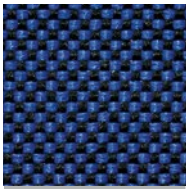

52844 | nachtblau

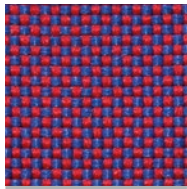

52845 | violett

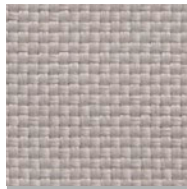

55244 | steingrau



55245 | olivgrün

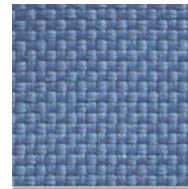

55246 | hellblau



55247 | mintgrün

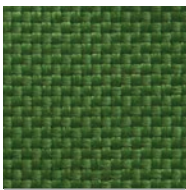

55248 | dunkelgrün



55249 | graublau



55250 | hellgelb

Technische Eigenschaften

Stoffqualität	100 % Polyester, FR ATY Garn
Webart	Panama
Gewicht	320 g/m ²
Laufbreite	1500 mm (+/- 50 mm)



Gewährleistung und Haftung

Alle systemrelevanten Angaben entsprechen dem Stand der Technik. Sie setzen die ausschließliche Verwendung von OWA-Produkten und Systemteilen voraus, deren aufeinander abgestimmtes Zusammenwirken durch interne und externe Prüfungen bestätigt ist. Bei Kombinationen mit fremden Produkten oder Systemteilen ist deshalb jegliche Gewährleistung oder Haftung ausgeschlossen. Technische Änderungen, die der Produkt- oder Systempflege dienen, bleiben vorbehalten. **Es gelten unsere allgemeinen Verkaufs-, Lieferungs- und Zahlungsbedingungen.** Irrtümer vorbehalten!

Die in dieser Broschüre enthaltenen Informationen entsprechen dem zum Zeitpunkt der Veröffentlichung aktuellen Stand. Druckfehler und Irrtümer vorbehalten. Für den konkreten Beratungsfall wenden Sie sich bitte an unser Kompetenzteam OWAconsult. Unsere Berater stehen Ihnen gerne für Ihre Fragen unter folgenden Kontaktdaten zur Verfügung:
tel: +49 9373 201-222 oder e-Mail: info@owaconsult.de

OWA

Odenwald Faserplattenwerk GmbH
Dr.-F.-A.-Freundt-Straße 3 | 63916 Amorbach
tel +49 9373 201-0 | info@owa.de
www.owa.de



www.blauer-engel.de/uz132

- emissionsarm
- geringer Schadstoffgehalt
- in Innenräumen gesundheitlich unbedenklich