

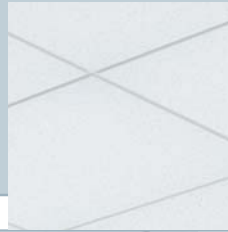

Met het oog op plafonds – OWA



OWAcoustic®  
premium

OWAconstruct®



## System S 19 Teccor

Verdekt uitneembaar  
met schaduwvoeg



**OWA**



# Systeem S 19 Teccor

## Verdekt uitneembaar met schaduwvoeg

### Technische gegevens

**Productline:**  
OWAcoustic® premium

**Dessin:**  
Sternbild  
Cosmos/N

Bamboo in lichte kleur  
met Sternbild perforatie,

Bamboo in donkere kleur,  
regelmatig geperforeerd

**Afmetingen:**  
600 x 600 mm

**Tegeldikte:**  
ca. 20 mm

**Materiaalklasse:**  
A2-s1,d0 volgens DIN EN 13501-1

### Kantafwerking:

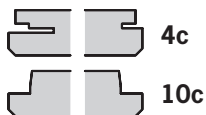

### Afhangconstructie:

De metalen onderdelen zijn verzinkt en wit of zwart gelakt uitgevoerd. Voor nadere informatie en andere kleurmogelijkheden zie onze prijslijst.

### Minimum afhanghoogte:

75 – 100 mm  
Afhankelijk van de bouwconstructie

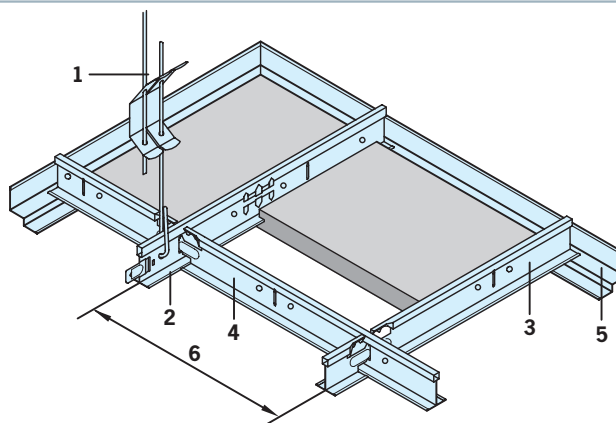

- 1 Afhanger nr. 12/.../...
- 2 Draagprofiel nr. 45, h.o.h. afstand 1200 mm
- 3 Dwarsprofiel nr. 46, l = 600 mm
- 4 Dwarsprofiel nr. 47, l = 1200 mm
- 5 Trapvormig wandprofiel nr. 50/19
- 6 Modulmaat

### Profielafmeting:

Nr. 45

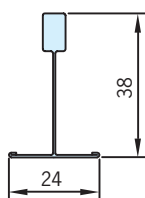

Nr. 46 en 47

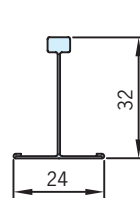

### Montage:

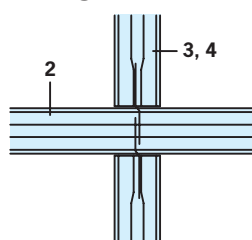

De dwarsprofielen zijn voorzien van neuzen die in de sleuven van de draagprofielen klikken. Dit om een goede verbinding van de profielen te realiseren. Let hierbij op de juiste insteekzijde. De uiteinden van de

draagprofielen worden verbonden door middel van een clickverbinding.

### Langsdoorsnede:

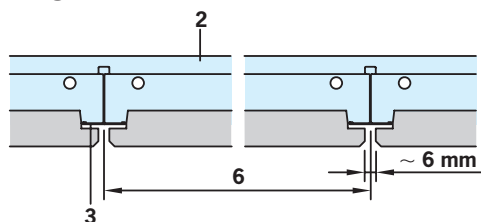

### Dwarsdoorsnede:

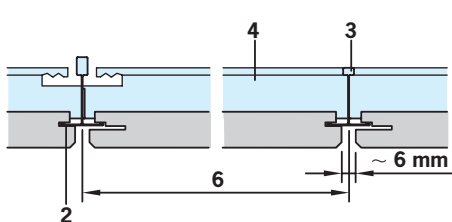

OWAcoustic®  
premium

OWAconstruct®

# Systeem S 19 Teccor

## Verdekt uitneembaar met schaduwvoeg



### Wandaansluiting:

Zie voor informatie m.b.t. montage S 19 Teccor de algemene OWA montagehandleiding nr. 801.

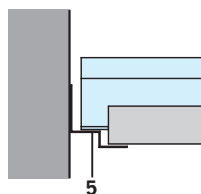

### Montagevoorbeeld:

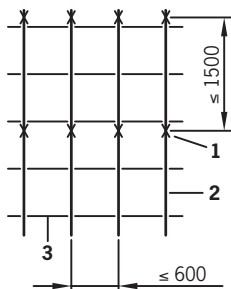

Raster 600 x 600 mm

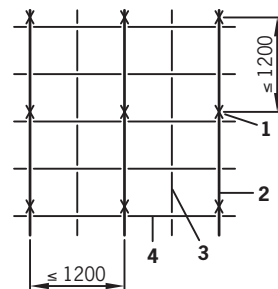

Raster 600 x 600 mm

### Inbouwverlichting:

OWA levert armaturen die eenvoudig te integreren zijn in deze systeemuitvoering.

Type en afmeting:

Type: OWA-Lex  
OWA-Terra  
OWA-Opta

Afmeting: 600 x 600 mm

Installatie toebehoor: nr. 8067/2

Voor details: Zie montagehandleiding S 19 Teccor.

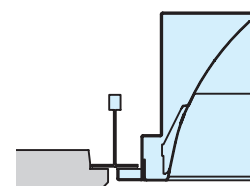

OWAcoustic®  
premium

OWAconstruct®

# Systeem S 19 Teccor

## Verdekt uitneembaar met schaduwvoeg

### Benodigd materiaal per m<sup>2</sup> (richtwaarden):

Artikelnr.	Omschrijving	600 x 600 mm
12/.../...	Afhanger	0,7 stuks
45	Draagprofiel	0,83 m
46	Dwarsprofiel T600	0,83 m
47	Dwarsprofiel T1200	1,66 m
50/19	Trapvormig wandprofiel	Afhankelijk van de ruimteafmeting

### Gewicht:

Constructie ca.	1,25 kg/m <sup>2</sup>
Tegels 20 mm ca.	6,0 kg/m <sup>2</sup>

Voor details zie montagehandleiding S 19 Teccor of de algemene OWA montagehandleiding nr. 801.

### Systeemopbouw:

#### Verdekt uitneembaar OWAconstruct® systeem S 19 Teccor op basis van 24 mm ophangstelsel

##### Kwaliteitseisen:

OWAcoustic® hardmineraalplaten zijn aan weerszijden voorzien van een primerlaag. Deze platen bevatten geen asbest en geen formaldehyde. Een goedkeuring vanuit het "Deutschen Instituts für Bautechnik" is op aanvraag verkrijgbaar. De toegepaste mineraalwol ten behoeve van de productie van OWAcoustic® platen is biologisch afbreekbaar en zodoende niet schadelijk voor de gezondheid.

##### Constructieomschrijving.

Het S 19 Teccor systeem dient te worden gemonteerd volgens het OWA systeemblad S 19 Teccor of de OWA montagehandleiding.

##### Constructieonderdelen:

OWAconstruct® afhanger nr. 12/.../2  
OWAconstruct® draagprofiel nr. 45  
OWAconstruct® dwarsprofiel nr. 46, nr. 47  
OWAconstruct® trapvormig wandprofiel nr. 50/19

### Garantie en aansprakelijkheid

Alle systeemrelevante gegevens hebben betrekking op de laatste stand der techniek. U dient uitsluitend de door OWA voorgeschreven en geteste producten toe te passen, deze zijn met zorg op elkaar afgestemd. Bij toepassing van producten die niet door OWA zijn getest zal geen garantie of aansprakelijkheid worden toegekend. Wij behouden het recht om technische wijzigingen door te voeren. Op al onze aanbiedingen en leveringen zijn onze algemene verkoopvoorwaarden van toepassing.



**Odenwald**  
**Faserplattenwerk GmbH**  
Dr.-F.-A.-Freundt-Straße 3  
63916 Amorbach  
Telefon: +49 9373 2 01-0  
Telefax: +49 9373 2 01-1 30  
www.owa.de · E-Mail: info@owa.de

**OWA Benelux BV**  
Archangelkade 9  
1013 BE Amsterdam  
Tel. +31 20 6 82 53 05  
Fax +31 20 6 82 33 72  
www.owa.nl / www.owa.be  
E-Mail: info@owa.nl / info@owa.be